

**IT**

**Istruzioni per l'installazione l'uso e la  
manutenzione**

**EN**

**Instructions for Installation, Use and  
Maintenance**

**FR**

**Notice d'installation, d'emploi et  
d'entretien**

**DE**

**Installations-, Gebrauchs- und  
Wartungsanleitung**

**ES**

**Instrucciones para la instalación, uso y  
mantenimiento**

**PT**

**Instruções para a instalação, uso e  
manutenção**

**CE**

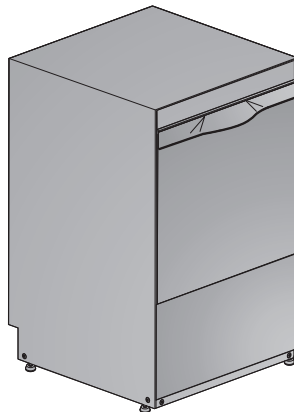



Vi ringraziamo per aver acquistato un nostro apparecchio.

Le istruzioni per l'installazione e la manutenzione nonché il suo impiego, che troverete sulle pagine che seguono, sono state preparate per assicurare una lunga vita e un perfetto funzionamento del vostro apparecchio.

Seguite attentamente queste istruzioni.

Noi abbiamo ideato e costruito questo apparecchio secondo le ultime innovazioni tecnologiche. Voi ora dovrete averne cura.

La vostra soddisfazione sarà la nostra migliore ricompensa.

SOMMARIO	Pagina
<b>AVVERTENZE</b>	<b>4</b>
<b>SEZIONE A CURA DELL'INSTALLATORE</b>	
<b>1. INSTALLAZIONE DELLA MACCHINA</b>	<b>7</b>
1.1 Ricevimento del prodotto	7
1.2 Collegamento idrico	7
1.3 Collegamento elettrico	7
1.4 Regolazione della temperatura	8
1.5 Funzionamento del dosatore brillantante	8
1.6 Funzionamento del dosatore brillantante peristaltico (optional)	8
<b>2. INSTALLAZIONE DOSATORE DI DETERSIVO</b>	<b>9</b>
2.1 Collegamento elettrico	9
2.2 Collegamento idrico	9
2.3 Dosaggio	9
<b>3. DATI TECNICI E INFORMAZIONI SULLE POMPE</b>	<b>10</b>
3.1 Pompa lavaggio	10
3.2 Pompa di scarico (optional)	10
3.3 Pompa di aumento pressione (optional)	10
3.4 Dati matricola	11
<b>SEZIONE A CURA DELL'UTENTE</b>	
<b>4. PANNELLO COMANDI E RELATIVA SIMBOLOGIA</b>	<b>13</b>
<b>5. FUNZIONAMENTO</b>	<b>13</b>
5.1 Caricare stoviglie e posate	14
5.2 Impiego del detersivo	14
5.3 Impiego del brillantante	15
5.4 Dispositivo pompa scarico (optional)	15
5.5 Dispositivo di rigenerazione (optional)	15
5.6 Rispetto delle norme di igiene e H.A.C.C.P.	15
<b>6. MANUTENZIONE</b>	<b>16</b>
6.1 Manutenzione ordinaria	16
6.2 Manutenzione straordinaria	16
<b>7. ALLARMI</b>	<b>16</b>
<b>8. ASPETTI AMBIENTALI</b>	<b>17</b>
8.1 Imballo	17
8.2 Smaltimento	17
<b>9. ASPETTI ECOLOGICI</b>	<b>17</b>
9.1 Raccomandazioni sull'uso ottimale di energia, acqua e additivi	17
<b>10. INCONVENIENTI, CAUSE E RIMEDI DELLA MACCHINA</b>	<b>18</b>



**LEGGERE ATTENTAMENTE LE ISTRUZIONI PRIMA DI INSTALLARE LA MACCHINA.**



**ATTENZIONE: L'INNOSSERVANZA, ANCHE SE PARZIALE, DELLE NORME CITATE IN QUESTO MANUALE FA DECADERE LA GARANZIA DEL PRODOTTO E SOLLEVA DA QUALSIASI RESPONSABILITÀ IL PRODUTTORE.**



## AVVERTENZE

È molto importante che questo libretto istruzioni venga conservato con la lavastoviglie per consultazioni future. In caso di vendita o di trasferimento della stessa ad altro utente, assicurarsi che il libretto accompagni sempre la lavastoviglie per permettere al nuovo proprietario di informarsi sul funzionamento e sui relativi avvertimenti.

Devono essere lette attentamente prima dell'installazione e prima dell'uso della lavastoviglie.

- **L'adattamento agli impianti elettrici ed idraulici per l'installazione della lavastoviglie devono essere eseguiti solo da operatori abilitati ed autorizzati.**
- Questa lavastoviglie deve essere fatta funzionare solamente da persone adulte. Questa è una macchina per uso professionale, deve essere utilizzata da personale abilitato, ed installata e riparata esclusivamente da una assistenza tecnica qualificata. Il costruttore declina ogni responsabilità per utilizzo, manutenzione o riparazione impropria.
- L'apparecchio può essere utilizzato da ragazzi adeguatamente istruiti di età non inferiore ai 15 anni. Non può essere usata da persone con ridotte capacità fisiche, sensoriali o mentali, o prive di esperienza o della necessaria conoscenza.
- I bambini non devono giocare con l'apparecchio.
- La pulizia e la manutenzione destinata ad essere effettuata dall'utilizzatore non deve essere effettuata da bambini senza sorveglianza.
- Accompagnare le porte in apertura ed in chiusura.
- Fare attenzione che la lavastoviglie non appoggi sul cavo di alimentazione o sui tubi di carico e scarico. Agire regolando i piedini di appoggio della macchina per metterla in piano.
- Non utilizzare l'apparecchio o parti di esso come scala o supporto poiché è stato progettato per sostenere solo il peso del cesto di stoviglie da lavare.
- **La lavastoviglie è progettata solo ed esclusivamente per il lavaggio di piatti, bicchieri e stoviglie varie con residui di tipo alimentare umano. NON lavare oggetti contaminati da benzina, vernice, pezzi di acciaio o ferro, oggetti fragili o di materiale non resistente al processo di lavaggio. Non utilizzare prodotti chimici corrosivi acidi o alcalini, solventi o detersivi a base di cloro.**
- Non aprire le porte della lavastoviglie quando è in funzione. La lavastoviglie è comunque dotata di una sicurezza che in caso di apertura accidentale delle porte blocca immediatamente il funzionamento evitando fuoriuscite d'acqua. Ricordarsi di spegnere sempre la lavastoviglie e svuotare la vasca prima di accedere al suo interno per pulizie o per qualsiasi altro motivo.
- **Dopo l'uso a fine giornata e per qualsiasi tipo di manutenzione, è indispensabile scollegare la lavastoviglie dalla rete elettrica di alimentazione agendo sull'interruttore di servizio e sull'interruttore generale a muro e chiudere il rubinetto dell'acqua di alimentazione.**

- All'utente è vietato qualsiasi intervento di riparazione e/o manutenzione. Rivolgersi in ogni caso a personale qualificato e/o abilitato.
- L'assistenza a questa lavastoviglie deve essere effettuata da personale autorizzato.  
**N.B.: Utilizzare solo ricambi originali. In caso contrario decade sia la garanzia del prodotto che la responsabilità del costruttore.**
- **Non utilizzare tubi di carico acqua vecchi, ma esclusivamente tubi di carico nuovi.**
- Per l'uso di questo apparecchio bisogna rispettare l'osservanza di alcune regole importanti:
  - 1) Non toccare mai l'apparecchio con mani o piedi umidi;
  - 2) Non usare mai l'apparecchio a piedi nudi;
  - 3) Non installare l'apparecchio in ambienti esposti a getti d'acqua.
- Non immergere le mani nude nell'acqua contenente il detersivo. Se ciò accadesse lavarle subito abbondantemente con acqua.
- Per le operazioni di pulizia attenersi esclusivamente a quanto previsto nel libretto del costruttore (par. 6).
- Questo apparecchio è stato progettato per lavorare fino alla temperatura massima di 35°C ambientali, in un ambiente adatto con temperatura non inferiore ai 5°C.
- Non utilizzare acqua per l'estinzione di incendi sulle parti elettriche.
- Non ostruire le griglie di aspirazione o di dissipazione.
- Dopo aver tolto tensione solo personale qualificato può accedere al quadro comandi.
- La macchina ha un grado di protezione contro gli spruzzi accidentali di acqua IPX3, essa non è protetta contro i getti d'acqua in pressione; si consiglia quindi di non utilizzare sistemi di pulizia a pressione.



**ATTENZIONE: LA PULIZIA INTERNA DELLA MACCHINA VA ESEGUITA SOLO DOPO CHE SONO TRASCORSI 10 MINUTI DALLO SPEGNIMENTO DELLA STESSA.**



**ATTENZIONE: È VIETATO INSERIRE LE MANI E/O TOCCARE LE PARTI PRESENTI NEL FONDO VASCA DURANTE E/O ALLA FINE DEL CICLO DI LAVAGGIO.**

**N.B.: Si declina ogni responsabilità per incidenti a persone o a cose derivanti dall'inosservanza delle norme sopracitate.**



**ATTENZIONE:**

A fine installazione si raccomanda di staccare le parti a cura dell'installatore di questo libretto, per eventuali future consultazioni.

**1. INSTALLAZIONE MACCHINA****1.1 Ricevimento del prodotto**

Dopo avere tolto l'imballo, verificare che l'apparecchio non sia stato danneggiato dal trasporto. In caso contrario, segnalare al rivenditore l'anomalia. Nel caso pregiudichi la sicurezza, non installare l'apparecchio.

**Verificare il corretto serraggio delle fascette, della bulloneria, della viteria, e dei morsetti che potrebbero essersi allentati durante il trasporto, per evitare la fuoriuscita di acqua o altri problemi durante il funzionamento della macchina.**

Per lo smaltimento dell'imballo vedere cap. 8.

**1.2 Collegamento idrico**

Tabella caratteristiche acqua	Min	Max
Pressione statica	200Kpa	400Kpa
Pressione dinamica	150Kpa	350Kpa
Durezza acqua	2°f	8°f
Temperatura alimentazione acqua fredda	5°C	50°C
Temperatura alimentazione acqua calda	50°C	60°C
Portata	10lt/min	

Collegare l'alimentazione idrica della macchina con una valvola di intercettazione che possa chiudere rapidamente e completamente l'afflusso dell'acqua.

Accertarsi che la pressione dell'acqua in rete sia compresa fra i valori riportati nella tab.1. Nel caso fosse inferiore a 200 kPa pressione dinamica, per un ottimale funzionamento della macchina, è obbligatoria l'installazione di una pompa di aumento pressione (a richiesta la macchina può essere fornita di suddetta pompa).

Qualora, invece, la pressione in rete fosse superiore a 400 kPa è obbligatoria l'applicazione di un riduttore di pressione.

Per acque con durezza media superiore ai 8°f è **obbligatorio** l'uso di un decalcificatore. Si otterranno così stoviglie più pulite e una vita più lunga della macchina.

A richiesta la macchina può essere dotata di dispositivo decalcificante. Se la macchina è dotata di decalcificatore, è necessario provvedere regolarmente alla rigenerazione delle resine (vedi par. 5.5).

**N.B.:** Con acqua con durezza superiore ai 8°f, in mancanza di decalcificatore, i danni provocati dal calcare non saranno coperti da garanzia.

Il campo di temperatura dell'acqua di alimentazione, al fine di garantire una prestazione ottimale, deve essere compresa fra i valori indicati in tabella 1.

Le macchine con extra potenza sono prodotte nel caso di alimentazione ad acqua fredda. Ogni macchina viene fornita di tubo in gomma per il carico acqua con attacco filettato da 3/4". Collegare il tubo di scarico, in dotazione alla macchina, al raccordo a gomito posto sotto la vasca, cercando di far sì che l'acqua defluisca liberamente. Se non fosse possibile scaricare l'acqua ad un livello inferiore allo scarico della macchina, si consiglia l'installazione di una pompa di scarico, fornibile su ordinazione.

Il tubo di scarico va sempre collegato ad un sifone per evitare il ritorno di odori dalla rete.

**1.3 Collegamento elettrico**

Il collegamento elettrico deve essere eseguito secondo le norme tecniche in vigore.

Assicurarsi che il valore misurato della tensione di rete sia corrispondente a quello scritto sull'apposita targhetta della macchina.

**È necessario applicare un idoneo interruttore onnipolare magnetotermico dimensionato secondo l'assorbimento che assicuri la disconnessione completa dalla rete, nelle condizioni di categoria di sovratensione III.**

**Questo interruttore dovrà essere incorporato nella rete di alimentazione, dedicato esclusivamente a questa utenza ed installato nelle immediate vicinanze.**

**Spegnere la macchina sempre e tassativamente con questo interruttore: solo questo**



tabella 1



interruttore dà garanzia di isolamento totale dalla rete elettrica.

Assicurarsi che gli impianti elettrici siano dotati di un'efficiente messa a terra.

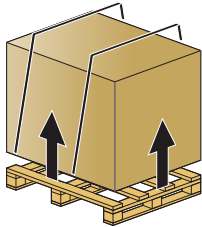

**ATTENZIONE:** verificare con estrema cura che la connessione di "messa a terra" della macchina sia ben dimensionata e pienamente efficiente, e che non vi siano collegate troppe altre utenze. Una "messa a terra" insufficiente o mal collegata può provocare effetti di corrosione e/o di "vaiolatura" delle lamiere in acciaio inox, arrivando a perforarla.

La macchina, inoltre, ha sullo schienale un morsetto contrassegnato con il simbolo



che serve per il collegamento equipotenziale tra diversi apparecchi (vedi norme impianti elettrici).

PER MACCHINE DOTATE DI ALIMENTAZIONE TRIFASE SEGUIRE LE INDICAZIONI E LO SCHEMA ELETTRICO ALLEGATI ALLA MACCHINA.

ATTENZIONE AL CORRETTO SENSO DI ROTAZIONE DELLE POMPE TRIFASI (dove presenti).



**Cavo alimentazione:** Il rivenditore - importatore - installatore ha l'obbligo di adeguamento della classe di isolamento del cavo di alimentazione in funzione dell'ambiente di lavoro nel rispetto delle Norme Tecniche Vigenti.

#### 1.4 Regolazione temperatura

Se si rendesse necessario è possibile predeterminare la temperatura dell'acqua di lavaggio e di risciacquo agendo sulle viti micrometriche dei rispettivi termostati.

Le temperature consigliate sono di 55°C per l'acqua di lavaggio (vasca) e di 85-90°C per il risciacquo (boiler).

#### 1.5 Funzionamento del dosatore brillantante (fig. 1 - 2)

**Funzionamento:** Utilizza la differenza di pressione combinata dall'avviamento/arresto della pompa di lavaggio e la pressione di risciacquo.

**Collegamento idrico:**

- 1) Collegare il dosatore dal proprio raccordo portagomma **A** alla pompa, tramite il tubo in gomma installato nella macchina (pressione pompa).
- 2) Collegare il tubetto di gomma nera dal suo raccordo di mandata **B** al raccordo posto nel boiler (iniettore).
- 3) Assicurarsi che il tubetto verde di aspirazione del prodotto sia inserito nell'apposito raccordo **C** e il filtrino e la zavorra nella tanica del prodotto brillantante.

**Innesco:** Per procedere all'innesco è sufficiente avviare la macchina ed eseguire alcuni cicli di lavaggio completi.

**Regolazione:** Ad ogni risciacquo il dosatore preleva una quantità di prodotto brillantante regolabile da 0 a 4 cm<sup>3</sup> equivalente ad una lunghezza aspirata nel tubetto da 0 a 30 cm.

La portata minima si ottiene avvitando completamente la vite di regolazione **D** (senso orario), mentre la portata massima svitando la vite di regolazione per circa 20 giri (senso antiorario). Per la giusta dose di prodotto vedere il par. **5.3 Impiego brillantante**.

**N.B.:** Per ogni giro della vite la dose del prodotto brillantante varia di 1,6 cm aspirati nel tubetto, pari a 0,2 cm<sup>3</sup>/giro (circa 0,21g/giro con densità brillantante di 1,05 g/cm<sup>3</sup>).

Il dosatore brillantante non può funzionare correttamente se il dislivello tra il fondo macchina e la tanica supera gli 80 cm.

I DOSATORI VENGONO PREPARATI AD UNAASPIRAZIONE DI 5 cm DI TUBETTO (0,65 gr.) IN SEGUITO AD UNA VERIFICA FUNZIONALE IN FASE DI COLLAUDO. QUESTO VALORE DEVE ESSERE SEMPRE MODIFICATO IN FUNZIONE DEL TIPO DI BRILLANTANTE E DELLA DUREZZA DELL'ACQUA.

#### 1.6 Funzionamento del dosatore brillantante peristaltico (optional - fig. 3)

**Funzionamento:** Il dosatore di brillantante è una pompa peristaltica.

Il dosatore si attiva anche durante il caricamento vasca.

**Collegamento idrico:** Assicurarsi che il tubetto verde di aspirazione del prodotto sia inserito nell'apposito raccordo **C** e il filtrino e la zavorra nella tanica del prodotto brillantante.

**Regolazione:** Ad ogni risciacquo il dosatore preleva una quantità di prodotto brillantante

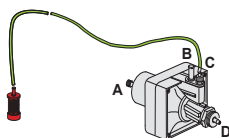

cod. 10799  
fig. 1

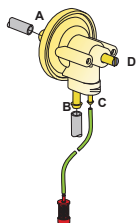

cod. 10799/G  
fig. 2



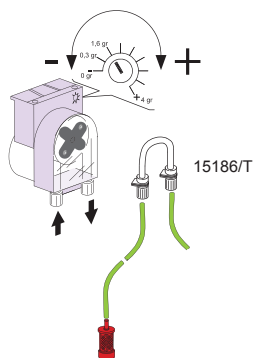

cod. 15985/G  
fig. 3

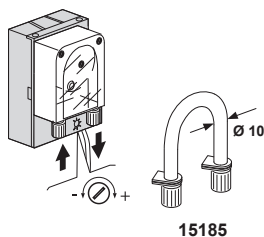

cod. 15985  
fig. 4

regolabile da 0 a 4 gr.

Per regolare la portata del dosatore di brillantante agire con un cacciavite (vedi fig. 3).

IL DOSATORE VIENE PRETARATO AD UNA ASPIRAZIONE DI 1,65 gr IN SEGUITO AD UNA VERIFICA FUNZIONALE IN FASE DI COLLAUDO. QUESTO VALORE DEVE ESSERE SEMPRE MODIFICATO IN FUNZIONE DEL TIPO DI BRILLANTANTE E DELLA DUREZZA DELL'ACQUA.

## 2. INSTALLAZIONE DOSATORE DI DETERSIVO

### 2.1 Collegamento elettrico

Consultare lo schema elettrico allegato alla macchina.

### 2.2 Collegamento idrico

- È necessario praticare un foro  $\varnothing 12$  sul retro della macchina. In alcune macchine il foro è già eseguito ed è chiuso con un tappo di plastica. Basterà quindi togliere il tappo dal foro e montare il raccordino di mandata.
- In caso contrario forare del diametro del vostro iniettore la parte posteriore della vasca (vedi fig. 5). Tale operazione deve essere effettuata dall'Assistenza Tecnica. Il foro deve essere eseguito sopra il livello dell'acqua. È importante eseguire il foro in una posizione lontana dal troppopieno, onde evitare la fuoriuscita immediata del detersivo e fissare il dosatore verticalmente con i portagomma orientati verso il basso, facendo attenzione a non posizionarlo sopra elementi in tensione. Ripulire l'interno della macchina da eventuali residui di foratura.
- Montare correttamente l'iniettore **C** utilizzando le appropriate guarnizioni.
- Collegare la cannucchia di aspirazione sull'attacco aspirante del dosatore (vedi fig. 5 punto A).
- Collegare la cannucchia di mandata sull'altro attacco del dosatore e il raccordino di mandata (vedi fig. 5 punto B).
- Inserire la cannucchia con il filtrino nella tanica del detersivo.
- Adescare il detersivo e procedere con la fase di dosaggio.

### 2.3 Dosaggio

È possibile regolare la portata del dosatore di detersivo agendo direttamente con un cacciavite come indicato in figura 4.

Ogni 2 cm di prodotto aspirato dal tubetto corrisponde a  $0,25 \text{ cm}^3$  pari a 0,3 g (con densità  $1,2\text{g/cm}^3$ ). Per un corretto dosaggio consultare il par. 5.2.

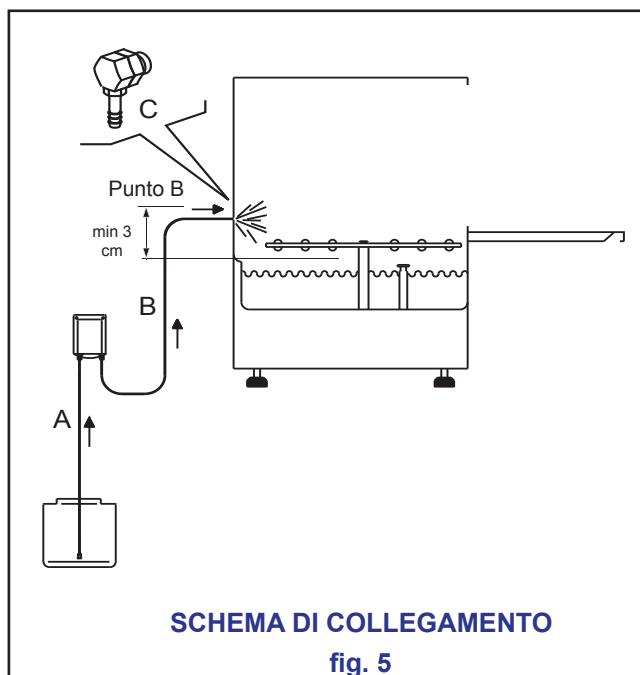



### 3. DATI TECNICI E INFORMAZIONI UTILI SULLE POMPE

#### 3.1 Pompa lavaggio

Dopo periodi di inattività della lavastoviglie, bisogna controllare che la pompa di lavaggio ruoti liberamente.

Per far questo si opera agendo con un cacciavite nell'apposito intaglio presente sull'albero motore dal lato ventilazione.

In caso di bloccaggio, disinserire l'interruttore generale e smuovere l'albero motore, inserendo il cacciavite nell'intaglio, ruotandolo in senso orario ed antiorario.

#### 3.2 Pompa di scarico (optional)

Per l'installazione fare molta attenzione a come posizionare il tubo di scarico (vedi fig. 6). Per il funzionamento, vedi par. 5.4.

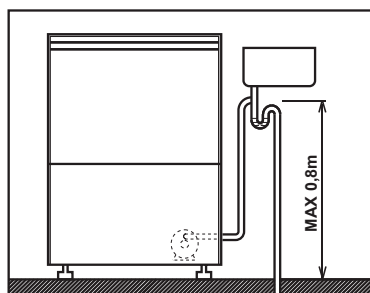

fig. 6



#### 3.3 Pompa di aumento pressione (optional)

Dopo periodi di inattività della lavastoviglie, bisogna controllare che la pompa supplementare di aumento pressione ruoti liberamente.

Per far questo si opera agendo con un cacciavite nell'apposito intaglio presente sull'albero motore dal lato ventilazione (vedi fig. 7).

In caso di bloccaggio, disinserire l'interruttore generale e smuovere l'albero motore, inserendo il cacciavite nell'intaglio, ruotandolo in senso orario ed antiorario.

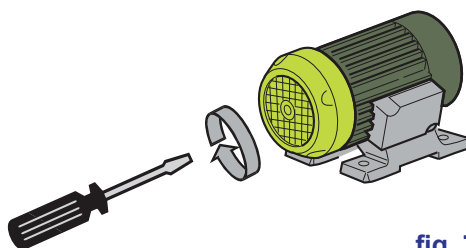

fig. 7

3.4 Dati matricola

Code DWXXXX.YYYY CL/Part  
 Model DESCRIPTION  
 S/N DWXXXXXXX Type .....  
 400V 3N 50HZ 8A ← ANNO PROD.: 2013  
 3500W 500W ←  
**IPX3** 16A ←  
 Pressione Dinamica alimentazione idrica  
 Pression dynamique arrivèe d'eau  
 Dynamic pressure water supply  
 Dynamischer Druck asserreinlauf 200-500 kPa ←  
 MADE IN ITALY  
 Pressione dinamica vapore saturo  
 Pression dynamique vapeur saturèe kcal  
 Temperature massima acqua in ingresso  
 Temperature max eau a l'entre 60°C  
 Maximale Temperatur Wasseranschl  
 Maximum Water temperature in-feeding  
 Model [Barcode] S/N [Barcode]

A  
B  
C

D  
E  
F  
G

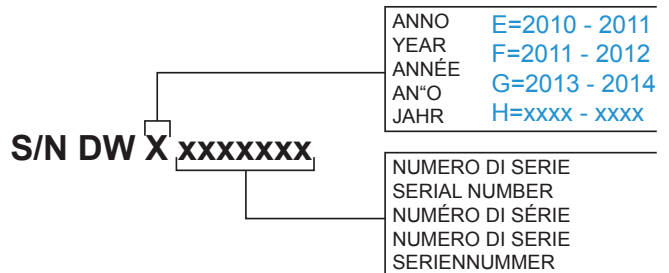
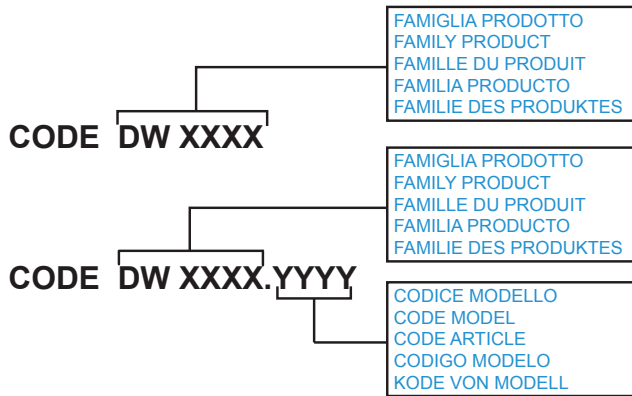

- A Alimentazione elettrica
- B Potenza totale installata
- C Grado protezione involucri
- D Assorbimento totale corrente
- E Potenza totale motori
- F Indice protezione elettrica
- G Pressione dinamica

Code DW0XXYYYY CL/Part  
 Model DESCRIPTION  
 S/N DW0ZZZZZZZ Type ---  
 400V 3N 50HZ XA XXXXW  
**IPXX** XXXA  
 Pressione Dinamica alimentazione idrica  
 Pression dynamique arrivèe idrica  
 Dynamic pressure water supply  
 Dynamischer Druck asserreinlauf 200-500 kPa  
 MADE IN ITALY  
 Pressione dinamica vapore saturo kcal  
 Temperature massima acqua in ingresso 60°C  
 Temperature max eau a l'entre  
 Maximale Temperatur Wasseranschl  
 Maximum Water temperature in-feeding  
 Model [Barcode] S/N [Barcode]





#### 4. PANNELLO COMANDI E RELATIVA SIMBOLOGIA

COMANDI		INDICATORI		
1		a		Indicatore presenza tensione
2	<b>START</b>	b		Indicatore avvenuto riempimento vasca
3		c		Indicatore ciclo lavaggio
4		d		Indicatore ciclo rigenerazione
5		e		Indicatore temperatura
6				
				Selettore tipo lavaggio (dove previsto)

#### 5. FUNZIONAMENTO

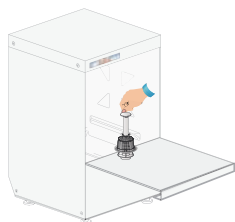

fig. 8

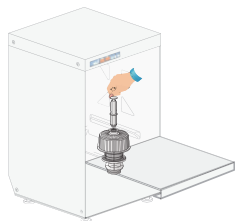

fig. 9

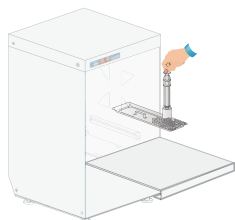

fig. 10

- Controllare che il filtro sia ben alloggiato nella propria sede (fig. 8-9-10). Il filtro deve essere pulito ogni 20 cicli di lavaggio e ogniqualvolta si renda necessario. **È vietato il funzionamento della macchina senza filtro.**
  - Inserire il tubo di troppopieno nell'apposita sede all'interno della vasca (fig. 8-9-10).
  - Chiudere la porta della macchina.
  - Inserire l'apposito tubetto del dosatore di brillantante nel contenitore del liquido e controllare che la quantità sia sufficiente per il fabbisogno giornaliero (vedi par. **5.3 Impiego Brillantante**).
  - Aprire il rubinetto dell'acqua e inserire l'interruttore generale a muro.
  - Agire sull'interruttore 0-1 (1 - vedi cap. **4**) e posizionarlo in posizione 1 (premuto). L'operazione viene segnalata dall'accensione della spia dell'interruttore stesso o mediante spia (a) (vedi cap. **4**).
- La macchina provvede automaticamente a riempire d'acqua la vasca, (per macchine provviste si accende la spia (b) - vedi cap. **4** - che indica l'avvenuto riempimento). Se le macchine sono fornite di Break Tank certificato WRAS, la fase di riempimento della vasca è allungata. Successivamente inizia la fase di riscaldamento. Raggiunta la temperatura dell'acqua di lavaggio si accende la spia (e) (vedi cap. **4**).
- Inserire il cesto con le stoviglie da lavare. I piatti devono essere inseriti nel cesto correttamente (vedi par. **5.1**).
  - Nelle macchine provviste del selettore (6) - vedi cap. **4**, selezionare il tipo di lavaggio.
  - Prima di iniziare il ciclo di lavaggio, se non è presente un sistema automatico di dosatura, inserire il detersivo liquido nella vasca. Con l'indicatore di temperatura (e) acceso, premere il pulsante (2) START (vedi cap. **4**) per almeno un secondo. Il ciclo viene segnalato dall'accensione dalla spia del pulsante stesso o dalla spia (c).
- Al termine del lavaggio viene eseguito il risciacquo a caldo. Lo spegnimento della spia del pulsante (2) START o della spia (c) (vedi cap. **4**) indica la fine del ciclo.
- N.B.:** A fine ciclo con porta chiusa, le stoviglie non si asciugano. Estrarre il cesto o tenere la porta aperta per permettere la totale evaporazione ed asciugatura delle stoviglie. Per eseguire il raffreddamento bicchieri su macchine provviste del sistema, premere il pulsante (3) - vedi cap. **4** - e tenerlo premuto per massimo 10 secondi, dopo lo spegnimento della spia (c). Dopo questa operazione i bicchieri resteranno bagnati.
- La macchina è pronta per un nuovo lavaggio.
  - A fine giornata eseguire la pulizia della macchina (vedi cap. **6 Manutenzione**).
  - Spegnerne la macchina e chiudere il rubinetto dell'acqua.
  - Spegnerne l'interruttore generale a muro.

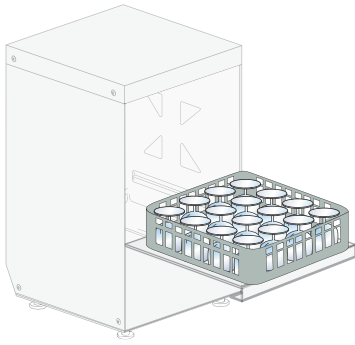

fig. 11

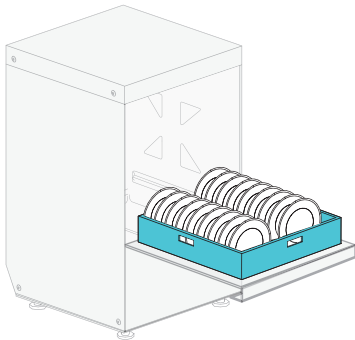

fig. 12

### 5.1 Caricare stoviglie e posate

Prima di inserire le stoviglie nella macchina, eseguire un accurato sbarazzo dei residui di cibo. Non è necessario risciacquare le stoviglie sotto l'acqua prima di caricarle.

**ATTENZIONE: Non lavare oggetti contaminati da benzina, vernice, pezzi di acciaio o ferro, cenere, sabbia, cera, grasso lubrificante. Queste sostanze danneggiano la macchina. Non lavare oggetti fragili o di materiale non resistente al processo di lavaggio.**

Osservare i seguenti accorgimenti:

- Stoviglie e posate non devono essere infilate le une dentro le altre, coprendosi.
- Sistemare le stoviglie in modo che tutte le superfici possano essere raggiunte dall'acqua; diversamente le stoviglie non possono essere lavate.
- Assicurarsi che tutte le stoviglie siano in posizione stabile e che i contenitori cavi (tazze, bicchieri, scodelle, ecc.) non si capovolgano.
- Disporre nel cesto tutti i contenitori cavi, come tazze, bicchieri, etc, **con l'apertura rivolta verso il basso.**
- Sistemare in posizione inclinata le stoviglie con incavi profondi, in modo che l'acqua possa defluire.
- Assicurarsi che le stoviglie più piccole non cadano dai cesti.
- Controllare che le giranti di lavaggio ruotino liberamente e non siano bloccate da stoviglie troppo alte o troppo sporgenti. Eseguire eventualmente una rotazione manuale delle giranti per controllare.

Determinati alimenti, quali ad esempio carote, pomodori, ketchup, possono contenere delle sostanze naturali coloranti che, in grande quantità, possono alterare il colore delle stoviglie e delle parti in plastica.

L'eventuale alterazione del colore non significa che la plastica non sia termoresistente.

#### Stoviglie non adatte al lavaggio in lavastoviglie

Non sono adatti al lavaggio in lavastoviglie:

- Stoviglie e posate in legno o con parti in legno; il legno alle alte temperature si deforma e perde le proprie caratteristiche. Inoltre le colle utilizzate non sono adatte al trattamento in lavastoviglie; una delle conseguenze potrebbe essere il distaccamento dei manici.
- Pezzi di artigianato, vasi di valore oppure bicchieri decorati.
- Stoviglie in plastica non termoresistente.
- Oggetti in rame, ottone, peltro o alluminio possono decolorarsi o diventare opachi.
- Le decorazioni su vetro, dopo un certo numero di lavaggi, possono perdere lucentezza.
- Bicchieri delicati oppure oggetti di cristallo, se lavati spesso, possono diventare opachi.

Si consiglia di acquistare solamente stoviglie e posate dichiarate idonee al lavaggio in lavastoviglie.

Dopo numerosi lavaggi, i bicchieri possono diventare opachi.

**È obbligatorio ripetere il ciclo di lavaggio se a fine ciclo le stoviglie non risultassero pulite o se presentassero residui di lavaggio (bicchieri, tazze, scodelle, etc. con liquido all'interno).**

### 5.2 Impiego detergente

Il detersivo deve essere assolutamente di tipo NON SCHIUMOGENO e adatto per macchine lavabicchieri e macchine industriali.

È consigliato l'impiego di detersivi liquidi.

Il detersivo va immesso nella vasca.

Il suo dosaggio viene consigliato dai produttori stessi in funzione della durezza dell'acqua. Su ordinazione la lavastoviglie può essere provvista del dosatore elettrico di detersivo (sempre raccomandabile).

1 cm di prodotto aspirato nel tubetto corrisponde a circa 0,15g. Per un efficace lavaggio è molto importante un corretto dosaggio del detergente.





### 5.3 Impiego brillantante

La macchina è dotata di serie di un dosatore di brillantante.

La macchina provvede da sola all'aspirazione del prodotto.

Il brillantante deve essere adatto per macchine lavabicchieri e macchine industriali. È consigliato affidarsi a rivenditori specializzati nel settore.

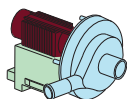

### 5.4 Dispositivo pompa scarico (optional)

Per svuotare completamente la vasca lasciare la macchina accesa, estrarre il troppopieno e chiudere la porta. Successivamente premere il pulsante (5 - vedi cap. 4) per almeno 1 secondo: la pompa scarico provvederà a svuotare completamente la vasca di lavaggio.

A svuotamento completato, spegnere la macchina.

Se si vuole ricaricare la vasca per eseguire un altro ciclo, spegnere e, dopo 5 secondi, riaccendere la macchina con il pulsante (1 - vedi cap. 4).

All'apertura della porta, la pompa si arresta e riprende nuovamente alla chiusura.

Durante il ciclo di lavaggio-risciacquo, l'acqua in eccesso viene scaricata automaticamente.

### 5.5 Dispositivo di rigenerazione (optional)

Molto importante è la rigenerazione delle resine del decalcificatore.

Rigenerazione resine: effettuare una rigenerazione delle resine ad un numero di cicli indicato nel grafico sotto riportato. Es. 27°F (o 15°D) = 39 cicli.

Per eseguire il ciclo di depurazione agire come segue:

- Aprire il rubinetto dell'acqua e inserire l'interruttore generale a muro.
- Posizionare l'interruttore generale (1) - vedi cap. 4 - su 1 (acceso).
- Aprire la porta.
- Togliere il troppopieno e scaricare tutta l'acqua contenuta in vasca.
- A vasca vuota, controllare e, al limite, ripristinare il sale facendo ben attenzione che non venga disperso nella vasca stessa. Una forte concentrazione di sale in vasca può compromettere il corretto funzionamento e la vita della macchina. Riempire l'apposito contenitore, posto all'interno della vasca (vedi fig. 13), con sale grosso da cucina (grani da 1-2 mm - la capacità massima della boccia del sale è di 500gr.).

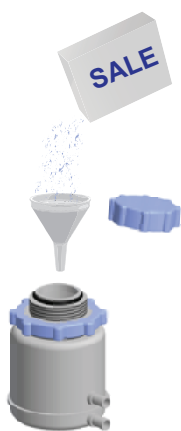
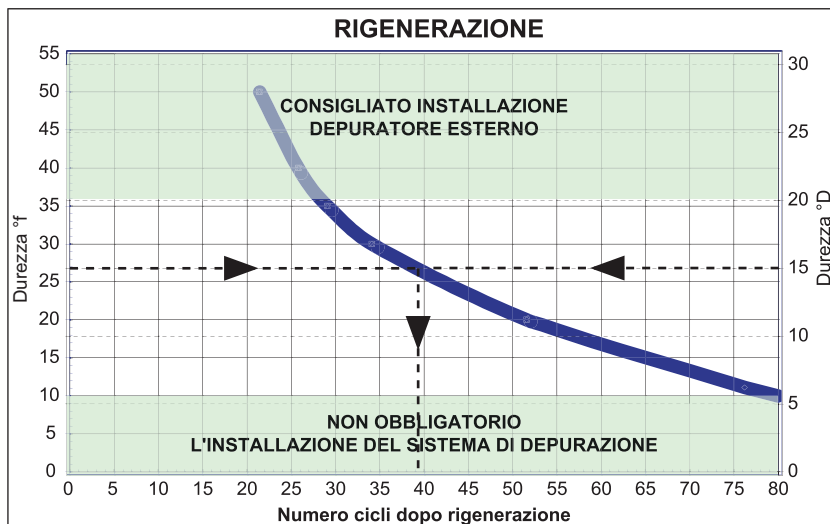

fig. 13

- Chiudere la porta e premere il pulsante (4) - vedi cap. 4 - per 5 secondi, attendendo



l'accensione della spia (d) - vedi cap. 4 - che indica il funzionamento del ciclo. La macchina provvede automaticamente alla rigenerazione delle resine contenute nel depuratore in circa 20 minuti. Il ciclo è completato allo spegnersi della spia (d).

Prima di aprire la porta attendere 20 secondi.

Al termine della rigenerazione, spegnere la macchina (pulsante 1 - vedi cap. 4).

Spegnere l'interruttore generale a muro.

**N.B.:** una volta iniziato il ciclo non si può più interrompere.

Per depuratori d'acqua installati esternamente alla macchina, provvedere alla rigenerazione delle resine seguendo le indicazioni riportate nelle relative istruzioni d'uso.

- Un eventuale lampeggio della spia ciclo durante la rigenerazione indica una anomalia o il mancato



svuotamento della vasca (vedi cap. 7).

**Con durezza superiori a 35°F si consiglia l'installazione di un addolcitore esterno**

### 5.6 Rispetto delle norme di igiene e H.A.C.C.P.

- Le macchine sono dotate di un indicatore temperatura (e) - cap. 4 - che si accende quando il boiler e la vasca hanno raggiunto la temperatura preimpostata (valori impostati dal fabbricante). Si raccomanda di attendere l'accensione di questa spia prima di effettuare il ciclo successivo.
- Effettuare un accurato sbarazzo delle stoviglie per non intasare filtri, ugelli e tubazioni.
- Scaricare la vasca lavaggio e pulire i filtri almeno 2 volte al giorno.

- Verificare che il dosaggio del detersivo e del brillantante sia corretto (come consigliato dal fornitore del prodotto). Al mattino, prima di iniziare ad usare la macchina, controllare che la quantità di prodotto nelle taniche sia sufficiente per il fabbisogno giornaliero.
- Pulire sempre il piano di appoggio delle stoviglie.
- Estrarre il cesto dalla lavastoviglie con mani o guanti puliti per non contaminare le posate.
- Non asciugare o lucidare le stoviglie con panni, spazzole, strofinacci non sterili.

## 6. MANUTENZIONE

### 6.1 Manutenzione ordinaria

**ATTENZIONE:** La macchina non è protetta contro i getti d'acqua, quindi si consiglia di non utilizzare sistemi di pulizia a pressione.

Si consiglia inoltre di rivolgersi al vostro rivenditore di prodotti per la pulizia al fine di avere dettagliate indicazioni su metodi e prodotti per una periodica sanitizzazione della macchina. È proibito l'uso di varechina o detersivi a base di cloro per pulire la macchina.

Il perfetto funzionamento della macchina è subordinato ad una accurata pulizia che deve essere eseguita almeno una volta al giorno, procedendo nel seguente modo:

- Posizionare l'interruttore generale su 0 (1 - vedi cap. 4).
- Spegner l'interruttore generale a muro.
- Chiudere il rubinetto dell'acqua.
- Scaricare l'acqua togliendo il troppopieno.

Per le macchine provviste di pompa di scarico, seguire indicazioni descritte al par. 5.4.

- Estrarre il filtro e pulirlo con una spazzola sotto acqua corrente.
- Estrarre le giranti agendo sulle viti di fissaggio e pulire accuratamente gli ugelli, i bracci di lavaggio e risciacquo sotto acqua corrente.

Se presenti, estrarre i filtri di superficie e pulirli con una spazzola sotto l'acqua corrente (vedi fig. 14).

- Rimontare tutti i particolari e risistemare le giranti nelle proprie sedi, fissandole con la relativa vite di fissaggio. Prestare la massima attenzione affinché gli ugelli (aperti e/o chiusi) siano rimontati nella stessa posizione e i bracci abbiano la giusta inclinazione assiale.
- Pulire con molta cura la vasca con prodotti specifici.
- A fine giornata si consiglia di lasciare la porta della macchina aperta.



**N.B.:** Si consiglia di sostituire l'acqua della vasca, mediante nuovo riempimento, almeno ogni 20 lavaggi oppure due volte al giorno. Non utilizzare pagliette metalliche per la pulizia e/o prodotti corrosivi che possono danneggiare la macchina.

### 6.2 Manutenzione straordinaria

Una o due volte l'anno far visionare la macchina da un tecnico qualificato per:

- 1 far pulire il filtro dell'elettrovalvola;
- 2 togliere le incrostazioni dalle resistenze;
- 3 controllare lo stato di tenuta delle guarnizioni delle connessione di carico e di scarico acqua;
- 4 l'integrità e/o l'usura dei componenti;
- 5 funzionalità dei dosatori.

## 7. ALLARMI

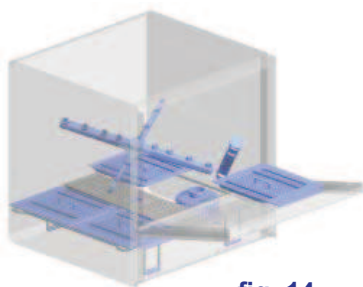

fig. 14



TIPOLOGIA ALLARME	CAUSE	RIMEDI
Lampeggio spia ciclo	Mancato caricamento acqua nella vasca lavaggio	Verificare l'apertura del rubinetto di alimentazione o il corretto posizionamento del troppo pieno. Spegner e riaccendere la macchina per cancellare l'allarme
	Nella macchina con termostop: mancato riscaldamento del boiler	Termostato boiler o resistenza difettosi: controllarli ed eventualmente farli sostituire dall'Assistenza Tecnica
Lampeggio spia depurazione	Mancato svuotamento vasca	Togliere il troppopieno e svuotare la vasca. Spegner e riaccendere la macchina per resettare l'errore



## 8. ASPETTI AMBIENTALI

### 8.1 Imballo

L'imballo è costituito dai seguenti particolari:

- una paletta in legno;
- un sacchetto nylon (LDPE);
- un cartone multistrato;
- polistirolo espanso (PS);
- reggia in polipropilene (PP).

**Si consiglia gentilmente di smaltire i materiali sopra elencati, secondo le normative in vigore.**

### 8.2 Smaltimento

Attuazione delle Direttive 2011/65/UE e 2012/19/UE, relative alla riduzione dell'uso di sostanze pericolose nelle apparecchiature elettriche ed elettroniche, nonché allo smaltimento dei rifiuti.

La raccolta differenziata della presente apparecchiatura giunta a fine vita, è organizzata e gestita dal produttore. L'utente che vorrà disfarsi della presente apparecchiatura, dovrà quindi contattare il produttore e seguire il sistema che questo ha adottato per consentire la raccolta separata dell'apparecchiatura giunta a fine vita.

L'adeguata raccolta differenziata, per l'avvio successivo dell'apparecchiatura dismessa al riciclaggio, al trattamento e allo smaltimento ambientalmente compatibile, contribuisce ad evitare possibili effetti negativi sull'ambiente e sulla salute e favorisce il reimpiego e/o riciclo dei materiali di cui è composta l'apparecchiatura.

Lo smaltimento abusivo del prodotto da parte del detentore comporta l'applicazione delle sanzioni amministrative, previste dalla normativa vigente.

Scollegare elettricamente ed idraulicamente la macchina prima dello smaltimento.

Tagliare il cavo elettrico, in modo da rendere impossibile un eventuale altro utilizzo.

Tutte le parti metalliche sono riciclabili in quanto realizzate in acciaio inossidabile.

Le parti in plastica riciclabili sono marchiate con il simbolo del materiale plastico.



## 9. ASPETTI ECOLOGICI

### 9.1 Raccomandazioni sull'uso ottimale di energia acqua e additivi

Dosaggio del sale: Il sale viene iniettato nelle resine ad ogni ciclo di rigenerazione in quantità prefissata dal costruttore. È importante effettuare la rigenerazione al numero di cicli consigliato nel par. 5.5, onde evitare sprechi di sale o intasamenti da calcare.

Utilizzare, se possibile, la macchina a pieno carico: Si eviterà così uno spreco di detergente, brillantante, consumi idrici ed elettrici.

Detergenti e brillantanti: Utilizzare detergenti e brillantanti con la più alta biodegradabilità, per un maggiore rispetto ambientale. Far verificare la corretta dosatura in funzione della durezza dell'acqua almeno una volta all'anno. Un eccesso di prodotto inquina fiumi e mari, una dose insufficiente pregiudica il lavaggio e/o l'igiene delle stoviglie.

Temperature vasca e boiler: Le temperature della vasca e del boiler sono impostate dal fabbricante, in modo da ottenere i migliori risultati di lavaggio con la maggior parte dei detergenti in commercio. Questi possono essere reimpostati dall'installatore in funzione del Vostro detergente (vedi par. 1.4).

Sbarazzo: Eseguire un accurato sbarazzo, utilizzando con moderazione acqua a temperatura ambiente per facilitare la rimozione dei grassi animali. Per effettuare la rimozione dei materiali incrostati, si consiglia l'ammollo in acqua calda.

Note: Effettuare il lavaggio degli oggetti appena possibile per evitare che i depositi possano essiccare e compromettere l'efficacia del lavaggio.

Per un efficiente lavaggio si consiglia di effettuare regolarmente una pulizia e una manutenzione della lavastoviglie (vedi cap. 6).

**Il non rispetto, sia dei punti sopra indicati sia di tutte le informazioni descritte all'interno del presente manuale, potrebbero determinare uno spreco di energia, acqua e detergente, con un conseguente aumento dei costi di impiego e/o una riduzione delle prestazioni.**





## 10. INCONVENIENTI CAUSE E RIMEDI DELLA MACCHINA

Tipo di disturbo	Possibili cause	Rimedio
La macchina non si accende	Interruttore generale disinserito	Inserire l'interruttore
La macchina non carica acqua	Rubinetto rete idrica chiuso	Aprire il rubinetto dell'acqua
	Ugelli del braccio di risciacquo o filtro elettrovalvola intasati e/o incrostati da calcare.	Pulire gli ugelli del braccio di risciacquo, le condutture e il filtro elettrovalvola. Se la macchina è provvista di depuratore incorporato, verificare la presenza del sale o eseguire più frequentemente la rigenerazione
	Pressostato difettoso	Far sostituire il pressostato dall'Assistenza Tecnica
Lampeggio spia ciclo	Vedi Cap. 7 - "Allarmi"	---
Il risultato del lavaggio è insufficiente	Gli ugelli di lavaggio sono otturati o non girano i bracci di lavaggio	Svitare e pulire gli ugelli, l'asse di rotazione e rimontare il tutto correttamente e nelle apposite sedi
	Grassi o amidi non rimossi	Concentrazione di detergente insufficiente
	Filtro troppo sporco	Togliere il filtro, pulirlo con una spazzola sotto un getto d'acqua e riposizionarlo nella propria sede
	Controllare temperatura vasca (deve essere compresa tra i 50°C e i 60°C)	Regolare il termostato o controllare il corretto funzionamento della resistenza
	Durata lavaggio non sufficiente per il tipo di sporco	Selezionare il ciclo più lungo dove possibile altrimenti ripetere il ciclo di lavaggio
	Acqua lavaggio troppo sporca	Scaricare l'acqua della vasca, pulire i filtri; ricaricare la vasca e riposizionare correttamente i filtri
	Presenza di schiuma	Utilizzo di prodotti non idonei
Temperatura bassa in vasca		Regolare il termostato o controllare il corretto funzionamento della resistenza
Bicchieri o stoviglie non sono asciugati bene	Scarso dosaggio di prodotto brillantante	Aumentare il dosaggio agendo sulla vite del dosatore (vedi paragrafo Dosatore brillantante)
	Il cesto non è adatto ai bicchieri ed alle stoviglie	Utilizzare un cesto idoneo che permetta il posizionamento inclinato delle stoviglie facendo in modo che l'acqua scivoli via
	Le stoviglie possono essere state troppo a lungo all'interno della vasca	Non appena termina il ciclo di lavaggio estrarre subito il cesto con i bicchieri e stoviglie così che si possano asciugare più velocemente con l'aria
	Temperatura acqua di risciacquo inferiore a 75°C - 80°C	Controllare la temperatura del termostato boiler
	Superficie bicchieri/piatti ruvida e porosa per usura del materiale	Sostituire bicchieri e piatti con altri di nuovi
Striature o macchie sui bicchieri e sulle stoviglie	Troppa concentrazione di brillantante	Ridurre la concentrazione di brillantante agendo sulla vite micrometrica del dosatore (vedi paragrafo Dosatore brillantante)
	Acqua con troppo calcare	Verificare la qualità dell'acqua Ricordiamo che l'acqua non deve avere una durezza superiore ai 8°f (5°d)
	Per macchine con depuratore: poco sale nell'apposito contenitore oppure non sono state rigenerate correttamente le resine	Riempire il contenitore di sale (sale grosso: grani da 1-2 mm) e fare più spesso la rigenerazione delle resine. Se si nota presenza di calcare anche sulla carrozzeria, far controllare la funzionalità del depuratore da personale qualificato
	Presenza di sale nella vasca della macchina	Pulire e risciacquare bene la macchina ed evitare, durante il riempimento del contenitore del sale, la fuoriuscita del prodotto

<b>Tipo di disturbo</b>	<b>Possibili cause</b>	<b>Rimedio</b>
Durante il funzionamento la macchina si ferma improvvisamente	La macchina è collegata ad un impianto sovraccarico	Collegare la macchina separatamente (chiamare l'Assistenza Tecnica).
	È scattata una sicurezza della macchina	Verificare le sicurezze (chiamare l'Assistenza Tecnica).
Durante la fase di lavaggio la macchina si arresta e ripristina acqua	Non è stata sostituita l'acqua del giorno precedente	Svuotare la vasca ed eseguire un nuovo riempimento
	Temperatura eccessiva dell'acqua in vasca	Far controllare dal centro assistenza il termostato ed il pressostato
	Pressostato difettoso	
	Troppopieno posizionato male	Togliere e riposizionare correttamente il troppopieno
La pompa aumento pressione non può adescarsi	Poca pressione in alimentazione	Togliere la canna boiler e spurgare la pompa
La pompa di lavaggio non funziona	La pompa è bloccata	Chiamare l'Assistenza Tecnica

**N.B. Per altri eventuali disturbi rivolgersi all'Assistenza Tecnica.  
Il costruttore si riserva di modificare senza preavviso le caratteristiche tecniche.**



Thank you for choosing our appliance.

The installation, use and maintenance instructions given in this manual have been prepared to ensure the long life and correct operation of your appliance.

Follow these instructions carefully.

We have designed and manufactured this appliance according to the latest technological developments. Now, it is in your care.

Your satisfaction is our greatest reward.

<b>SUMMARY</b>	<b>Page</b>
<b>WARNINGS</b>	<b>22</b>
<b>INSTALLER SECTION</b>	
<b>1. MACHINE INSTALLATION</b>	<b>25</b>
1.1 Reception of the appliance	25
1.2 Water connection	25
1.3 Electrical connection	25
1.4 Temperature adjustment	26
1.5 Rinse aid dispenser operation	26
1.6 Peristaltic rinse aid dispenser operation (optional)	26
<b>2. DETERGENT DISPENSER RETROFIT</b>	<b>27</b>
2.1 Electrical connection	27
2.2 Water connection	27
2.3 Dispensing the detergent	27
<b>3. PUMP TECHNICAL DATA AND INFORMATION</b>	<b>28</b>
3.1 Washing pump	28
3.2 Emptying pump (optional)	28
3.3 Pressure increase pump (optional)	28
3.4 Dataplate	29
<b>USER SECTION</b>	
<b>4. CONTROL PANEL AND RELATIVE SYMBOLS</b>	<b>31</b>
<b>5. OPERATION</b>	<b>31</b>
5.1 Cutlery and crockery loading	32
5.2 Use of detergent	32
5.3 Use of rinse aid	32
5.4 Discharge pump system (optional)	33
5.5 Regeneration device (optional)	33
5.6 Compliance with hygiene regulations and H.A.C.C.P.	33
<b>6. MAINTENANCE</b>	<b>34</b>
6.1 Regular maintenance	34
6.2 Special maintenance	34
<b>7. ALARMS</b>	<b>34</b>
<b>8. ENVIRONMENTAL FEATURES</b>	<b>35</b>
8.1 Packing	35
8.2 Disposal	35
<b>9. ECOLOGICAL FEATURES</b>	<b>35</b>
9.1 Recommendations for optimum energy, water, and additive consumption	35
<b>10. TROUBLESHOOTING</b>	<b>36</b>



**READ THE INSTRUCTIONS CAREFULLY BEFORE INSTALLING THE MACHINE.**



**WARNING: FAILURE TO COMPLY (EVEN PARTIALLY) WITH THE RULES GIVEN IN THIS MANUAL WILL INVALIDATE THE PRODUCT WARRANTY AND RELIEVES THE MANUFACTURER OF ANY RESPONSIBILITY.**



## WARNINGS

**This instruction booklet must be kept with the dishwasher for future consultation. If the dishwasher is sold or transferred to another user, make sure the booklet always goes with the appliance so that the new owner can have the necessary information on operation and the relative instructions.**

**The instruction booklet must be carefully read before installation and first use of the dishwasher.**

- **Adaptation of the electrical and water systems for dishwasher installation must only be carried out by qualified operators.**
- This dishwasher must only be used by adults. This is a professional machine to be used by qualified personnel, and installed and repaired exclusively by a qualified technical assistance service. The Manufacturer declines any responsibility for improper use, maintenance or repair.
- This appliance can be used by trained youth aged from 15 years and above. It cannot be used by persons with reduced physical, sensory or mental capabilities or lack of experience and knowledge.
- Children shall not play with the appliance.
- Cleaning and user maintenance shall not be made by children without supervision.
- Accompany the door in opening and closing.
- Make sure the dishwasher is not resting on the power cord or the filling and drain hoses. Level the machine by adjusting the support feet.
- Do not use the appliance or any part of it as a stepladder or means of support as it has been designed exclusively to bear the weight of the dishrack containing dishes to be washed.
- **The dishwasher is designed only and solely for washing plates, glasses and various pots and pans with human food type of residue. DO NOT wash articles polluted with petrol, paint, bits of steel or iron, fragile objects or material not resistant to the washing process. Do not use acidic corrosive chemical products or alkaline and solvents or chlorine based detergents.**
- Do not open the machine door when operating. In any case, the machine has a special safety device which immediately stops the unit if the door is open, thus preventing water spillage. Always switch the machine completely off and drain the water tank, before accessing inside.
- **This machine must be disconnected from the electrical supply after use at the end of the day and for any service/maintenance operation. Switch off the main switch located on the wall, which shall be installed by a professional installer. Shut the water supply valve(s).**
- The user must not carry out any repair and/or maintenance operations. In any case contact qualified personnel.

- Servicing of this dishwasher must be performed by authorized personnel.  
**N.B.: Only use original replacement parts. Otherwise the product warranty is invalidated and the manufacturer is no longer responsible.**
- **Do not use old load pipe, but only new ones.**
- Some important rules must be followed for using this appliance:
  - 1) never touch the appliance with wet hands or feet
  - 2) never use the appliance when barefoot
  - 3) do not install the appliance in places exposed to water sprays.
- Do not dip bare hands into water containing detergent. If this should occur, wash them immediately with plenty of water.
- Only follow the instructions given in the manufacturer's booklet for cleaning operations (chap. 6).
- This appliance is designed to work at room temperatures from 5°C up to a max. 35°C, in a suitable room.
- Do not use water to extinguish fires on electrical parts.
- Do not cover the intake or dissipation grids.
- Only qualified personnel can access the control panel, when the main power switch is OFF.
- The machine has an IPX3, protection rating against accidental water splashes and is not protected against pressurized water jets. Pressure-cleaning systems shall, therefore, not be used on this machine.



**ATTENTION: INTERNAL CLEANING OF THE MACHINE SHALL BE CARRIED OUT AT LEAST 10 MINUTES AFTER THE POWER SWITCH HAS BEEN TURNED OFF.**



**ATTENTION: DO NOT INSERT HANDS AND/OR TOUCH THE PARTS LOCATED AT THE BOTTOM OF THE WASH TANK AND/OR AT THE END OF THE WASH CYCLE.**

**NOTE: The manufacturer declines any responsibility for accidents to people or any damage deriving from failure to observe the above listed instructions.**



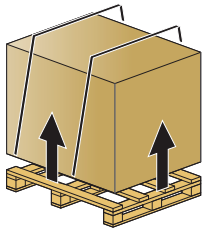

table 1

**ATTENTION:**

At the end of installation make sure to remove the parts of this booklet relevant to the installer, for future consultation.

**1. MACHINE INSTALLATION****1.1 Reception of the appliance**

After removing the packing, ensure that the appliance has not been damaged in transport. If it has, inform the retailer. If safety has been compromised, do not install the machine.

**Double check the firm tightness of all hose-clamps on piping, nuts and bolts, and fasteners, that might come loose with the transport, to prevent water dripping or leakages, or other damages, during the machine's operation.**

For disposal of the packing, see chap. 8.

**1.2 Water connection**

Water characteristics table	Min	Max
Static Pressure	200Kpa	400Kpa
Dynamic Pressure	150Kpa	350Kpa
Water hardness	2°f	8°f
Cold water-supply temperature	5°C	50°C
Hot water-supply temperature	50°C	60°C
Capacity	10lt/min	

Connect the machine's water supply with an interrupt valve capable of quickly and completely shutting off water intake.

Make sure that the water supply pressure comes within the values given in the Table 1. If it is less than 2 bar dynamic pressure (200 kPa) a pressure pump must be installed to guarantee optimal machine operation (by request, the dishwasher can be supplied with a pump). If, however, the water supply pressure is greater than 400 kPa, a pressure reducing device must be installed.

For water with average hardness greater than 8°f, a water softener **must be used**. This will result in cleaner dishes and longer life of the appliance.

By request, the machine can be equipped with a water softener (see par. 5.5).

All damages caused by the hydraulic limestone (calcareous water higher-up than 8°f and without watersoftner) are not are not covered by warranty.

In order to ensure the optimum performance, the water supply temperature must come within the range given in table 1.

Machines shall be made with extra power in case of cold water infeed.

Each machine is provided with a rubber tube with a 3/4" threaded attachment for water filling. Connect the emptying tube, supplied with the appliance, to the union elbow located under the tub so that water flows freely. If it is not possible to empty the water at a level lower than the drain of the appliance, it is advisable to install an emptying pump, which can be provided by request.

The emptying tube should always be connected to a siphon to prevent odor back-up from the screen.

**1.3 Electrical connection**

The electrical connection must be made according to current technical standards.

Ensure that the mains voltage corresponds to the value given on the machine dataplate.

**A suitable omni-polar one-way switch shall be installed and sized according to the absorption provided, in order to completely guarantee the disconnection from the supply mains, under "category III" overvoltage conditions.**

**This switch shall be included in the power network solely and exclusively used for this purpose and installed in the immediate vicinity of the machine. Always turn the machine off via this switch. This is the only model of switch that guarantees a total electrical power disconnection.**





**WARNING:** check very carefully if the “ground connection” of the machine, is properly sized and fully efficient, and that not too many units are connected on it. An undersized or poor “ground connection” might lead to corrosion and/or pitting effect on the stainless steel plates, even to perforation.

On the back of the appliance there is a terminal marked with the symbol , which is provided for equipotential connection between different appliances (see electrical safety standards).

FOR APPLIANCES USING A THREE-PHASE POWER SUPPLY, FOLLOW THE INSTRUCTIONS AND WIRING DIAGRAM ATTACHED TO THE APPLIANCE.

ATTENTION TO CORRECT SENSE OF TRI-PHASES PUMPS ROTATION (if present).



**Feed cable:** the retailer - importer - installer must ensure that the feed cable complies with the cable insulation category of the workplace, in conformity with current Technical Standards.

#### 1.4 Temperature adjustment

If necessary, the water temperature of the wash and rinse cycles can be adjusted by means of the fine-adjustment screws on the respective thermostats.

The recommended temperatures are 55°C for the wash cycle (tub) and 85 - 90°C for the rinse cycle (boiler).



#### 1.5 Rinse aid dispenser operation (image 1 - 2)

##### Operation:

It utilizes the difference in combined pressure caused by turning the washing pump on and off, and the rinse pressure.

##### Water connection:

- 1) Connect the dispenser tube fitting **A** to the pump, by means of the rubber tube installed in the appliance (pump pressure).
- 2) Connect the small black rubber tube by the brass delivery fitting **B** to the connection in the boiler (injector).
- 3) Make sure that the green product suction tube is inserted on the special fitting **C** and that the small filter and the ballast are inserted in the rinse aid tank.

##### Priming:

To prime the dispenser, turn on the appliance and carry out several complete wash cycles.

##### Adjustment:

With each rinse cycle, the dispenser draws an amount of rinse aid, adjustable from 0 to 4 cc, equivalent to a length of 0 to 30 cm drawn into the suction tube.

In order to regulate the dispenser to the minimum amount, turn the adjustment screw **D** completely clockwise. For the maximum amount, turn the screw anticlockwise about 20 complete turns.

For the correct amount of rinse aid, see the paragraph **5.3 Use of rinse aid**.

**Note:** for each turn of the screw the amount of the product drawn into the tube varies by 1.6 cm, equivalent to 0.2 cm<sup>3</sup>/turn (about 0.21g/turn with a concentration of 1.05 g/cm<sup>3</sup> of rinse aid). The rinse aid cannot function properly if the difference in level between the bottom of the machine and the container exceeds 80 cm.

THE DISPENSERS ARE PRE-SET TO A 5 CM OF TUBE (0,65 gr.) INTAKE OF PRODUCT FOLLOWING A TEST PHASE SYSTEM CHECK. THIS MEASUREMENT SHOULD BE ADJUSTED ACCORDING TO THE TYPE OF RINSE AID USED AND WATER HARDNESS.

#### 1.6 Peristaltic rinse aid dispenser operation (optional - image 3)

**Operation:** The rinse aid dispenser is a peristaltic pump.

The rinse aid dispenser is also activated when the tank is loaded.

**Water connection:** Make sure that the green product suction tube is inserted on the special fitting **C** and that the small filter and the ballast are inserted in the rinse aid tank.

**Adjustment:** With each rinse cycle, the dispenser draws an amount of rinse aid, adjustable from 0 to 4 gr.

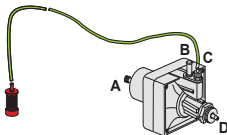

code 10799  
image 1

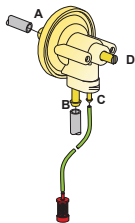

code 10799/G  
image 2



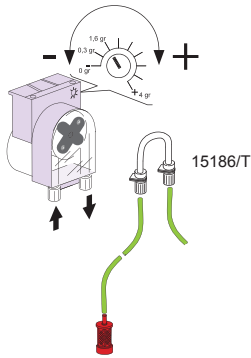

cod. 15985/G  
image 3

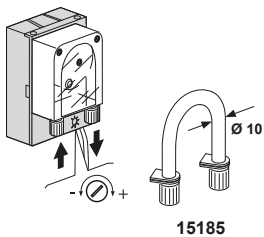

cod. 15985  
image 4

To adjust the capacity of the pump, use a screwdriver (see image 3).

THE DISPENSERS ARE PRE-SET TO A 1,65 gr INTAKE OF PRODUCT FOLLOWING A TEST PHASE SYSTEM CHECK. THIS MEASUREMENT SHOULD BE ADJUSTED ACCORDING TO THE TYPE OF RINSE AID USED AND WATER HARDNESS.

## 2. 2. DETERGENT DISPENSER RETROFIT

### 2.1 Electrical connection

Follow the wiring diagram attached to the machine.

### 2.2 Water connection

- A  $\varnothing$  12 hole must be made on the back of the appliance.  
In some appliances the hole has already been made and is closed with a plastic cap. Remove the cap from the hole and fit the delivery connection.
- Otherwise, drill one of the same diameter as the injector on the back part of the tub (see image 5). This operation must be carried out by the Technical Service.  
The hole must be made above the water level.  
Important: make the hole in a position distant from the overflow tube, so that detergent does not flow out immediately. Fix the dispenser in a vertical position with tube connectors turned downwards, making sure not to place it on energized components.  
Clean the inside of the machine from any drilling residual.
- Correctly mount the injector **C** using the appropriate fixtures.
- Connect the suction tube to the suction attachment of the dispenser (see image 5 point A).
- Connect the delivery tube to the other attachment of the dispenser, and the delivery fitting (see image 5 point B).
- Insert the suction tube with filter in the detergent tank.
- Prime the detergent and proceed to dispense.

### 2.3 Dispensing the detergent

The detergent dispenser capacity can be adjusted using a screwdriver as shown in image 4. Every 2 cm of product drawn into the tube corresponds to 0.25 cm<sup>3</sup> equivalent to 0.3 gr (with a concentration of 1.2g/cm<sup>3</sup>). For proper dispensing see paragraph 5.2.

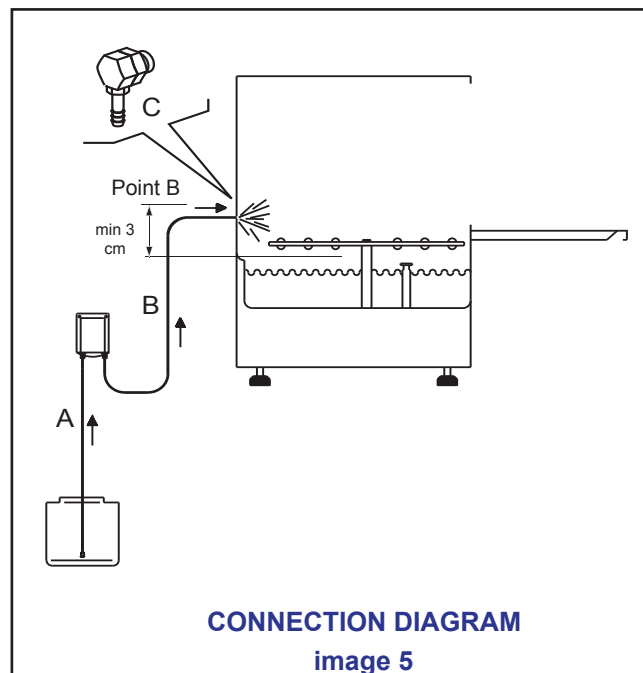

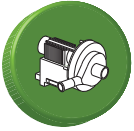

### 3. TECHNICAL DATA AND USEFUL INFORMATION ON PUMPS

#### 3.1 Washing pump

When the dishwasher has not been used for some time, check that the washing pump turns freely.

To do this, operate using a screwdriver in the special slot on the ventilating side of the motor shaft.

In case of blocking, turn the main switch off and move the motor shaft, inserting the screwdriver in the notch, turning it clockwise and anticlockwise.

#### 3.2 Emptying pump (optional)

How installing, pay particular attention to the position of the emptying tube (see image 6). See paragraph 5.4 for operations description.

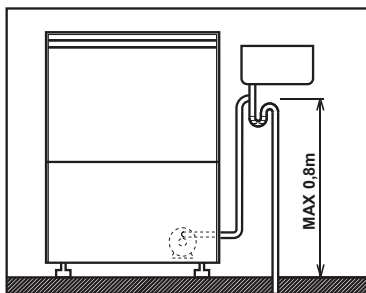
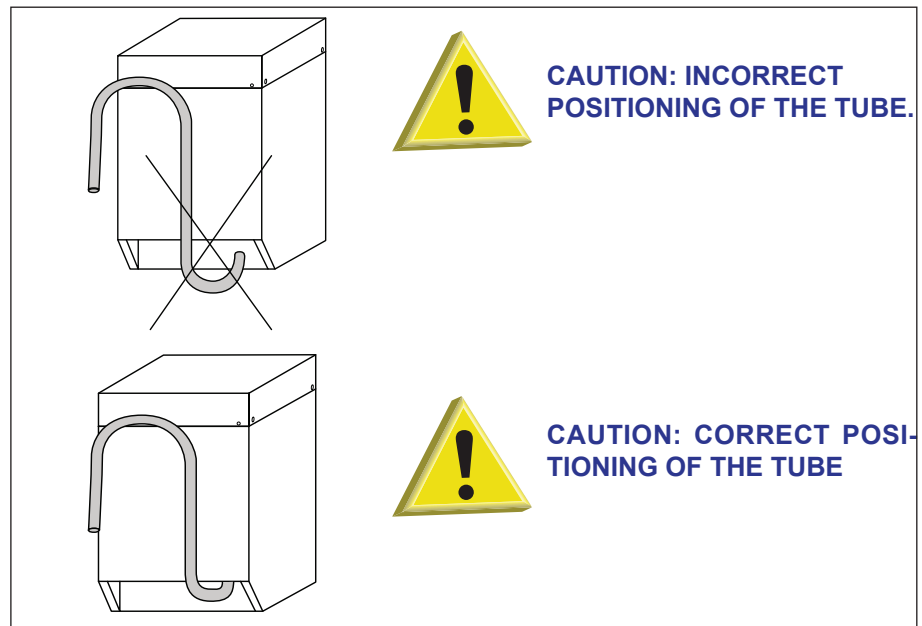

image 6



#### 3.3 Pressure increasing pump (optional)

When the dishwasher has not been used for some time, check that the supplementary pressure increasing pump turns freely.

To do this, operate using a screwdriver in the special slot on the ventilating side of the motor shaft (see image 7).

In case of blocking, turn the main switch off and move the motor shaft, inserting the screwdriver in the notch, turning it clockwise and anticlockwise.

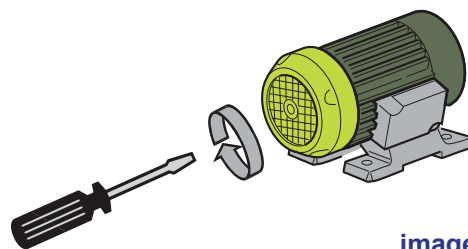
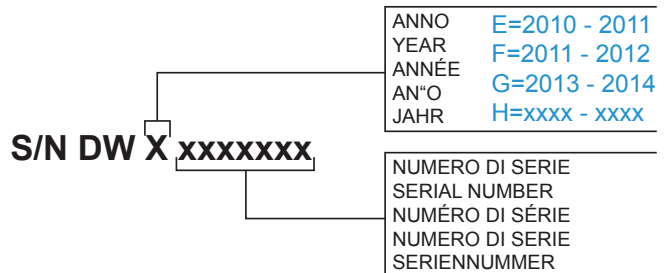
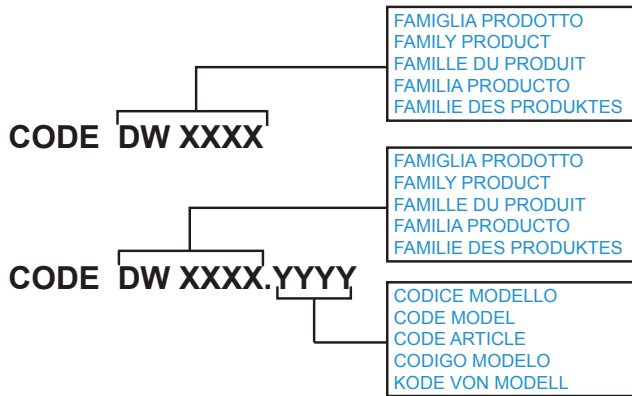

image 7



3.4 Dataplate

Code DWXXXX.YYYY CL/Part  
 Model DESCRIPTION  
 S/N DWXXXXXXX Type .....  
 400V 3N 50HZ 8A ← ANNO PROD.: 2013  
 3500W 500W ←  
 IPX3 16A ←  
 Pressione Dinamica alimentazione idrica 200-500 kPa ←  
 Pression dynamique arrivee d'eau  
 Dynamic pressure water supply  
 Dynamischer Druck asserreinlauf  
 MADE IN ITALY  
 Pressione dinamica vapore saturo kcal Temperatura massima acqua in ingresso  
 Pression dynamique vapeur saturée Temperature max eau a l'entre  
 Dynamischer Druck gesättigter Dampf Maximale Temperatur Wasseranschl 60°C  
 Pression Dinamica Vapor Saturado Maximum Water temperature in-feeding



- A Power supply
- B Total power
- C Protection rate
- D Total absorption
- E Pump power
- F Electrical protection rate
- G Dynamic Pressure

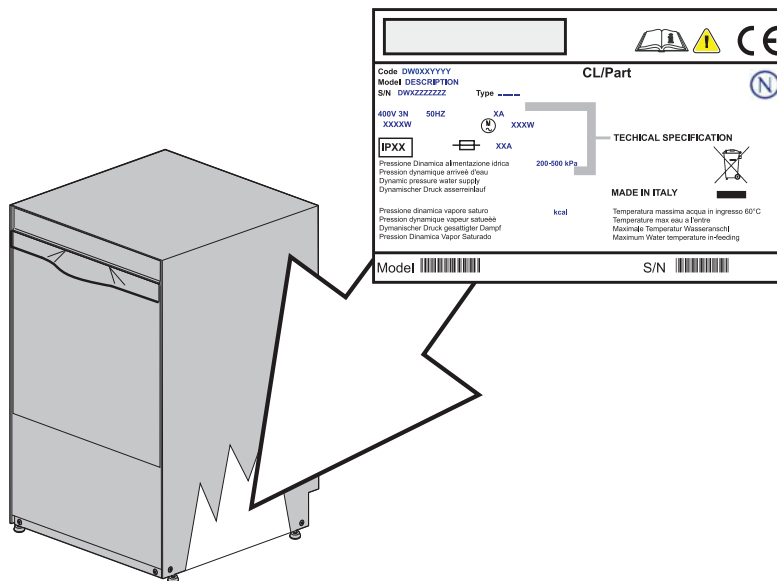





#### 4. CONTROL PANEL AND RELATIVE SYMBOLS

CONTROLS		INDICATORS		
1		Main switch 0-1	a	Power on indicator
2	<b>START</b>	Cycle START button	b	Tub full indicator
3		Cooling glasses button (optional)	c	Washing cycle indicator
4		Regeneration START button (optional)	d	Regeneration cycle indicator
5		Manual empty button (optional)	e	Temperature indicator
6		Wash type selector (if provided)		

#### 5. OPERATION

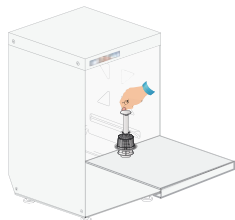

image 8

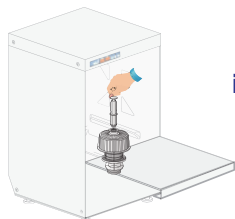

image 9

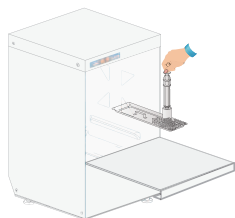

image 10

- Check that the filter is correctly fitted in its seat (image 8-9-10). The filter must be cleaned after every 20 wash cycles and whenever necessary. **DO NOT use the appliance without the filter.**
- Insert the overflow tube in the special seat inside the tub (image 8-9-10).
- Close the dishwasher door.
- Insert the special rinse aid dispenser tube in the liquid container and check that the quantity of additive is sufficient for daily use (see paragraph 5.3 Use of rinse aid).
- Open the water tap and plug in the main switch.
- Turn switch 0-1 (1 - see chap. 4) to position 1 (pressed). The operation is signalled by the switch indicator lighting up or by the indicator with the symbol (a) (see chap. 4). The machine will automatically fill the tub with water (indicator (b) - see chap. 4 - when present will turn on, indicating the tub is full). Should the machines be equipped with the WRAS certified Break Tank, the tank filling phase is extended. Then the heating phase begins. Indicator (e) (see chap. 4) comes on when the water temperature is reached.
- Insert the rack filled with dishes to wash. The plates must be correctly placed in the rack (see par. 5.1).
- On machines with selector 6 (see chap. 4), select the wash cycle required.
- Before starting the wash-cycle, in absence of an automatic dosing system, pour the detergent in the wash-tank. When the temperature indicator (e) will turn on, press the START 2 button (see chapter 4) for at least a second. The beginning of the cycle is indicated either by the light on the button itself or on the (c) lamp. At the end of the washing cycle, a hot rinse cycle will take place. The indicator light of the START button 2 or the (c) lamp (see chap. 4) will turn off when the cycle has finished. **Note:** At cycle end with the door closed, dishes do not get dried. Take out the basket or keep the door open to allow the evaporation and the drying of the dishes. To carry out a cooling glasses cycle, on appliances equipped with this option, press button 3 (see chap. 4) and hold it down for the desired length of time after the indicator light C goes off. After this cycle, the glasses remain wet.
- The appliance is now ready for a new wash.
- At the end of the day, clean the machine (see chap. 6 Maintenance).
- Turn off the machine and the water tap.
- Turn off the main wall switch.

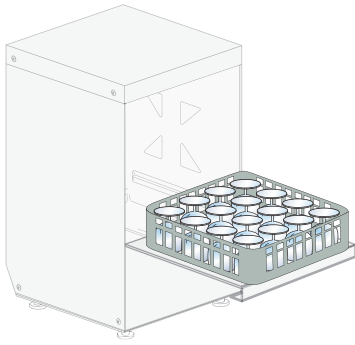

image 11

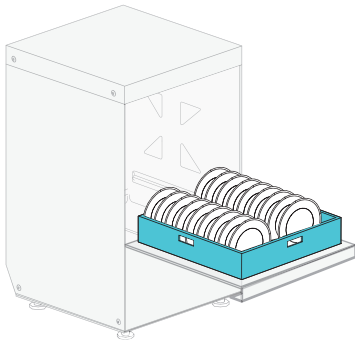

image 12

### 5.1 Cutlery and crockery loading

Before cutlery and crockery loading in the machine, coarsely clean them from the leftover food.

It isn't necessary to rinse the cutlery and crockery under water.

**ATTENTION: Do not wash articles polluted with petrol, paint, chips of steel or iron, ash, sand, wax, lubricant grease. These substances damage the machine. Do not wash fragile objects or material not resistant to the washing process.**

Note the following recommendations :

- Crockery and cutlery should not be inserted inside one another, covering each other.
- Place the crockery in order to all surfaces can be reached by water; otherwise the dishes are not washed.
- Make sure all the crockery are in a stable position and that the hollow containers don't overturn (cups, glasses, bowls, etc.) .
- Place in the rack all the hollow containers such as cups, glass, etc. **upside-down**.
- Place the crockery with deep hollow with upper face downwards, so that water can flow out.
- Make sure the smaller crockery do not fall from the rack.
- Check all the wash arms runs freely and they are not blocked by too tall or too prominent crockery. Eventually, run a manual rotation of the arms to check it.

Some foods, such as carrots, tomatoes, and others, may contain some natural dyes substances, that in large amounts, can alter the crockery and plastic parts colors.

Any discoloration does not mean that the plastic is not heat resistant.

#### Crockery and cutlery not suitable for dishwasher

Not suitable for dishwasher:

- Wooden crockery and cutlery or with wooden parts; water at high temperature causes deformation to wood. Also the adhesives used are not suitable for treatment in the dishwasher; a consequence could be the handles detachment.
- Crafts, precious vases or decorated glasses.
- Not heat-resistant plastic crockery.
- Copper, brass, pewter or aluminum objects: they may become discolored or opaque.
- The decorations on glass, after a certain number of washes, can lose gloss.
- Fragile glasses or crystal items, if often washed, can become opaque.

We recommend to buy exclusively crockery and cutlery suitable for dishwashing.

After several washes, the glass can become opaque.

**It is mandatory to repeat the washing cycle if at the end of the cycle the crockery are not well clean or if there are washing residues (glasses, cups, bowls, etc. with liquid inside).**

### 5.2 Use of detergent

The detergent shall be the NO FOAM type, suitable for industrial dishwashers.

It is advisable to use liquid detergents.

Put the detergent directly in the tub.

The correct amount will be suggested by the product manufacturer according to the water hardness. By request, the dishwasher can be equipped with an electric detergent dispenser (always recommended).

1cm. of the product drawn into the tube is equal to about 0.15 g. A correct amount of detergent is very important for a successful wash.

### 5.3 Use of rinse aid

The machine is equipped with a rinse aid dispenser.

The machine automatically draws the product.

The rinse-aid chemical, shall be suitable for professional glass and dishwashers. It is advisable to rely on specialized retailers in the sector.



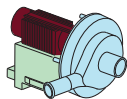

#### 5.4 Discharge pump system (optional)

To drain completely the wash-tank keep the machine ON, extract the overflow pipe and shut the door. Press the button (5 - see chap. 4) for at least a second: the discharge pump will automatically drain the wash-tank.

When the drain is completed, turn the machine OFF.

Turn the machine OFF and, after 5 seconds, ON (button 1 - see chap. 4) to fill the wash-tank and run a new cycle.

Opening the door will stop the machine that will re-start when the door is shut.

During the wash-rinse cycle the water in excess is automatically drained.

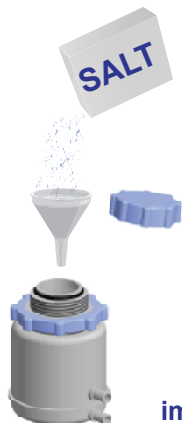

image 13

#### 5.5 Regeneration device (optional)

Resin regeneration by the water softener is very important.

Resin regeneration: resin regeneration should be carried out according to the number of cycles as indicated in the picture below. Ex. 27°F (or 15°C) = 39 cycles.

To carry out the purifying cycle, follow these instructions:

- Open the the water tap and plug in the main switch.
- Turn the main switch 1 (see chap. 4) to 1 (ON).
- Open the door.
- Remove the overflow tube and empty all the water in the tub.
- Once the tank is empty check and fully replenish the salt, being careful not to spill it on the tank itself. A strong concentration of salt can negatively affect the correct functioning and service life of the machine. Fill the special container, placed on the inside of the tub,

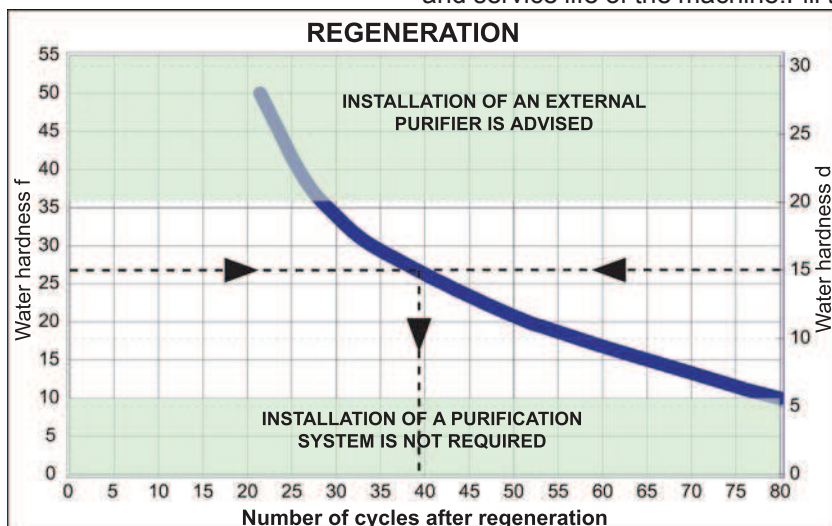

(see image 13) with coarse salt (1-2 mm. grains - the maximum capacity of the bowl is 500 gr.).

- Close the door, press button (4 - see chap. 4) for 5 seconds and wait for the turn on of the indicator light (d) - see chap. 4. The indicator light (d) will come on when the cycle is activated. The resins contained in the water softener will be automatically regenerated in about 20 minutes. The cycle is completed when the indicator light (d) goes off. Wait 20 seconds before opening the door.

After the softening cycle, switch the machine off with button (1 - see chap. 4).

Turn off the main wall switch.

**Note:** once the cycle has begun it cannot be stopped.

If a water conditioner is installed externally, follow the instructions given in the relative manual to

regenerate the resins.

- The flashing of the cycle lamp during the softening cycle, indicates a malfunction or a missed draining of the wash-tank (see chapter 7).



**In the case of water hardness above 35°F it is advisable to install an external water softener.**

#### 5.6 Compliance with hygiene regulations and H.A.C.C.P.

- The machines are equipped with a temperature indicator (e - chap. 4) which lights up when the boiler and the tub have reached the preset temperature (values set by the manufacturer). It is recommended to wait for this light to go on before starting the next cycle.
- Scrape food from the dishes carefully in order not to clog the filters, nozzles and pipes.
- Unload the wash tub and clean the filters at least twice a day.
- Check that the amount of detergent and rinse aid dispensed is correct (as suggested by the supplier of the product). In the morning before starting up the machine, check that there is enough product in the containers for daily use.
- Always clean the support floor of the dishes.
- Remove the rack from the dishwasher with clean hands or gloves so as not to dirty the cutlery.
- Do not dry or polish the dishes with non-sterilized cloths, brushes, or dusters.



## 6. MAINTENANCE

### 6.1 Regular Maintenance

**WARNING:** The machine is not protected against water jets, therefore do not use pressure cleaning systems.

Contact your cleaning products retailer for detailed instructions on the methods and products to use for periodic sanitizing of your appliance.

**DO NOT use bleach or chlorine-based detergents for cleaning the appliance.**

In order to ensure perfect performance, the appliance must be completely cleaned at least once a day in the following way:

- Turn the switch to 0 (1 - see chap. 4).
- Switch off the main switch.
- Turn off the water tap.
- Remove the overflow tube to empty the water.

For appliances provided with emptying pump follow the indications as described on paragraph 5.4.

- Remove the filter and clean it with a brush under running water.
- Remove the rotors by loosening the fixing screws, and thoroughly clean the nozzles and cleaning and rinsing arms under running water.

If presents, remove the surface filters and clean it with a brush under running water (see image 14).

- Reassemble all parts and refit the rotors in their seats, fixing them with the relative screws. Take extreme care to re-assemble the nozzles in the right position (open and / or closed nozzles) and that the arms are installed with the right axial angle.
- Clean the tub thoroughly using specific products.
- At the end of the day, it is advisable to leave the dishwasher door open.

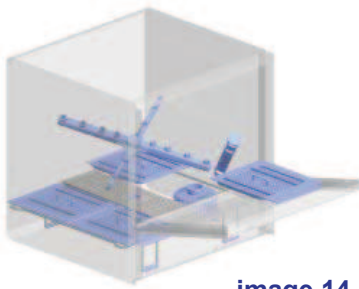

image 14



**Note.:** It is advisable to replace the tub water by refilling the tub at least every 20 wash cycles, or twice a day. Do not use metal brushes or corrosive products which can damage the machine.



### 6.2 Special Maintenance

Once or twice a year have a qualified technician inspect the machine:

- 1 To clean the electrovalve filter.
- 2 To remove residual deposits.
- 3 To check the watertight of the seals for water loading and unloading connections.
- 4 The condition and/or wear of the components.
- 5 The operation of the dispensers.



## 7. ALARMS

TYPE OF ALARM	CAUSE	REMEDIES
Flashing of the cycle lamp	Missed refill of water in the wash-tank	Verify the full opening of the water inlet valve or the right positioning of the overflow pipe. Switch the machine OFF and ON to reset the alarm
	Missed heating of the water boiler (in machines equipped with Thermostop)	Boiler thermostat or boiler heating element out of order. Check them or call for Service
Flashing of the softening lamp	Missed tank emptying	remove the overflow pipe and drain the tank. Switch the machine OFF and ON to reset the alarm

## 8. ENVIRONMENTAL FEATURES

### 8.1 Packing

The packing consists of the following:

- a wood pallet;
- a nylon bag (LDPE);
- multi-layered cardboard;
- polyurethane foam (PS);
- polypropylene support (PP).

**We kindly advise you to dispose of the above-mentioned material in accordance with current environmental regulations.**

### 8.2 Disposal

The use of the WEEE Symbol indicates that this product may not be treated as household waste. By ensuring this product is disposed of correctly, you will help protect the environment. For more detailed information about the recycling of this product, please contact your local authority, your household waste disposal service provider or the shop where you purchased the product. For the disposal of the machine or one part of its, please follow the directives 2011/65/UE, 2012/19/UE and following changes and/or the legislative decrees of application.

This product or parts of it cannot be disposed of as domestic waste but must be treated by means of separate collection (see barred waste container symbol on product).

At the time of product disposal, the user must refer to the specific waste collection systems for electric and electronic appliances (WEEE).

The manufacturer guarantees the absence of dangerous substances in the EEE's used in compliance with the 2011/65/UE Directive.

In the case of failure to comply with that prescribed, the user will be subject to the sanctions envisioned by the individual European Community member.

Disconnect the machine from the electrical and water supply before disposal.

Cut off the electrical cable in order to make any other use impossible.

All the metal parts are recyclable as they are in stainless steel.

Recyclable plastic parts are marked with the symbol of the plastic material.

## 9. ECOLOGICAL FEATURES

### 9.1 Recommendations for optimum energy, water, and additive consumption

Dispensing of salt: A pre-set quantity (by the manufacturer) of salt is injected in the resins every regeneration cycle. It is important to observe the number of regeneration cycles recommended in paragraph 5.5 in order to avoid salt spills or lime deposits.

If possible operate the machine at full capacity: Thus avoiding a waste in detergent, rinse aid, and electrical and water consumption.

Detergents and rinse aids: Out of respect for the environment, use detergents and rinse aids with the highest biodegradability. Check the correct amount according to the water hardness at least once a year. An excessive amount of the product will pollute rivers and seas, an inadequate quantity will preclude proper washing and/or cleanliness of the dishes.

Temperature of the tub and boiler: The temperature of the tub and boiler are set by the manufacturer in such a way as to ensure the best washing results from the majority of detergents on the market. These may be re-set by the installer according to your detergent (see par. 1.4).

Removal of food: Carefully scrape food from the dishes using lukewarm water in moderation to help in the removal of animal fat. To successfully remove caked on material, soaking in hot water is recommended.

Note: Wash dishes as soon as possible to prevent hardening of the deposits and compromising the effectiveness of the washing.

For an effective washing process, regular cleaning and maintenance of the dishwasher is recommended (see chap. 6).

**Non-compliance with the above recommendations or with any and all information within the manual could result in a waste of energy, water, and detergent, further causing an increase in user costs and/or a reduction in performance.**





## 10. TROUBLESHOOTING

Type of Problem	Possible Causes	Cure
The appliance does not start	The main switch is turned off	Turn on the switch
The appliance does not draw water	The water tap is closed	Open the water tap
	The rinsing arm nozzles or the electrovalve filter are clogged and/or caked with lime deposits	Clean the rinsing arm nozzles, the pipes and the electrovalve filter. If the machine has a water softener check the salt content or regenerate the resins more often
	Faulty pressure switch	Replace the pressure switch (call the Technical Assistance service)
Flashing of the cycle lamp	See chapter 7 Alarms	
Unsatisfactory washing results	The washing nozzles are clogged or the washing arms do not rotate	Unscrew and clean the nozzles and the rotating column, refit them correctly in their seats
	Unremoved grease or starch	Detergent concentration too low
	The filter is too dirty	Remove the filter, clean it with a brush under running water and refit in its seat
	Check the tub temperature (it must be between 50°C and 60°C)	Adjust the thermostat or check correct heating element operation
	Length of washing cycle inadequate for type of grime build-up	Choose a longer cycle if possible, otherwise repeat wash cycle
	Wash water too dirty	Empty water from the tub, clean filters; refill the tub and correctly reposition the filters
Presence of foam	Use of unsuitable products	Use non-foaming detergent or use less of same detergent
	Tub temperature too low	Adjust the thermostat or check correct heating element operation
Glasses or dishes are not completely dry	Insufficient rinse aid	Increase the amount of rinse aid by turning the screw on the dispenser (see paragraph Rinse aid dispenser)
	The rack is unsuitable for the glasses and dishes	Use a suitable rack enabling the dishes to be tilted so water can run off
	The dishes have been too long in the tub	As soon as the wash cycle is finished, pull the rack out immediately, allowing the air to dry the glasses and dishes more quickly
	Rinse water temperature is less than 75°C - 80°C	Check the temperature of the boiler thermostat
	Surface of dishes and glasses too rough or porous for material wear	Replace type of dishes and glasses used
Streaks and spots on glasses and dishes	Too much rinse aid	Decrease the amount of rinse aid by turning the fine-adjustment screw on the dispenser (see paragraph Rinse aid dispenser)
	The water is too hard	Check the water hardness. Water should not be harder than 2-8 °f
	For appliances with conditioners: too little salt in the salt container or the resins have not been properly regenerated	Fill the salt container (coarse salt: 1-2 mm grains) and regenerate the resins more often. If lime deposits are also observed on the body of the machine, have a qualified technician check the operation of the water softener
	Salt present in dishwasher tub	Thoroughly clean and rinse the appliance, and avoid spilling salt when filling the container

Type of Problem	Possible Causes	Cure
The appliance suddenly stops during the cycle	The appliance is connected to an overloaded circuit	Connect the appliance separately (call the Technical Assistance service)
	A safety device has been activated	Check safety devices (call the Technical Assistance service)
During wash cycle the machine stops and draws water	Water from the previous day has not been replaced	Empty the tub and refill it
	The tub water temperature is too high	Have the Technical Assistance service check the thermostat and the pressure switch
	Faulty pressure switch	
	The overflow tube is incorrectly positioned	Remove the overflow tube and correctly reposition it
The booster pump can't prime	Little pressure on feeding	Take out the boiler pipe and drain the pump
The washing pump doesn't work	The pump is blocked	Call the Technical Assistance service

**N.B. For any other problems, contact the Technical Assistance service.  
The manufacturer reserves the right to alter the technical characteristics without prior notice.**



Nous vous remercions d'avoir acheté l'un de nos appareils.

Les instructions pour l'installation et l'entretien de même que celles pour l'emploi, que vous pourrez lire ci-après, ont été préparées afin que votre appareil dure longtemps et fonctionne parfaitement.

Suivre attentivement ces instructions.

Nous, nous avons créé et construit cet appareil selon les dernières innovations technologiques. Votre rôle sera d'en prendre soin.

Votre satisfaction sera notre meilleure récompense.

SOMMAIRE	Page
<b>AVERTISSEMENTS</b>	<b>40</b>
<b><i>PARTIE DESTINEE A L'INSTALLATEUR</i></b>	
<b>1. INSTALLATION DE LA MACHINE</b>	<b>43</b>
1.1 Réception du produit	43
1.2 Raccordement hydraulique	43
1.3 Connexion électrique	43
1.4 Réglage de la température	44
1.5 Fonctionnement du doseur de produit de rinçage	44
1.6 Fonctionnement du doseur de produit de rinçage périlstatique (option)	45
<b>2. INSTALLATION DU DOSEUR DE DETERGENT</b>	<b>45</b>
2.1 Connexion électrique	45
2.2 Raccordement hydraulique	45
2.3 Dosage	45
<b>3. CARACTERISTIQUES TECHNIQUES ET INFORMATIONS SUR LES POMPES</b>	<b>46</b>
3.1 Pompe de lavage	46
3.2 Pompe de vidange (option)	46
3.3 Pompe d'augmentation de la pression (option)	46
3.4 Données techniques	47
<b><i>PARTIE DESTINEE A L'UTILISATEUR</i></b>	
<b>4. PANNEAU DE COMMANDE ET SYMBOLES CORRESPONDANTS</b>	<b>49</b>
<b>5. FONCTIONNEMENT</b>	<b>49</b>
5.1 Chargement assiettes et couverts	50
5.2 Emploi du détergent	50
5.3 Emploi du produit de rinçage	50
5.4 Dispositif de la pompe de vidange (optionnel)	51
5.5 Dispositif de régénération (option)	51
5.6 Respect des normes d'hygiène et H.A.C.C.P.	51
<b>6. ENTRETIEN</b>	<b>52</b>
6.1 Entretien ordinaire	52
6.2 Entretien particulier	52
<b>7. ALARMES</b>	<b>52</b>
<b>8. ENVIRONNEMENT</b>	<b>53</b>
8.1 Emballage	53
8.2 Mise au rebut	53
<b>9. ÉCOLOGIE</b>	<b>53</b>
9.1 Recommandations pour l'utilisation optimale de l'énergie électrique, de l'eau et des additifs	53
<b>10. PROBLEMES, CAUSES ET REMEDES DE LA MACHINE</b>	<b>54</b>



**LIRE ATTENTIVEMENT LES INSTRUCTIONS AVANT D'INSTALLER LA MACHINE.**



**ATTENTION: LA NON-OBSERVANCE, MEME PARTIELLE, DES NORMES CITEES DANS CETTE NOTICE ANNULE LA GARANTIE DU PRODUIT ET DECHARGE LE PRODUCTEUR DE TOUTE RESPONSABILITE.**



## AVERTISSEMENTS

Il est très important que le présent mode d'emploi soit conservé avec le lave-vaisselle afin de pouvoir être consulté au besoin. En cas de vente ou du transfert de ce dernier à un autre utilisateur, veiller à ce que le mode d'emploi accompagne toujours le lave-vaisselle, afin que le nouveau propriétaire puisse s'informer sur son fonctionnement et les avertissements qui s'y réfèrent.

Ces avertissements doivent être lus avec attention avant l'installation et l'utilisation de l'appareil.

- **L'adaptation aux installations électriques et hydrauliques pour l'installation du lave-vaisselle doit être effectuée uniquement par des opérateurs habilités.**
- Ce lave-vaisselle ne doit être mis en route que par des personnes adultes. Il s'agit d'une machine à usage professionnel. Elle doit être utilisée par du personnel habilité et installée et réparée par un assistant technique qualifié. Le constructeur décline toute responsabilité en cas d'utilisation, d'entretien ou de réparation impropre.
- Cet appareil peut être utilisé par des jeunes majeurs de 15 ans, après d'avoir reçu les instructions appropriées. La machine ne peut pas être utilisée par des personnes avec des réduites capacités physiques, sensorielles ou facultés mentales, ou par des personnes sans expérience ou sans les instructions nécessaires.
- Les enfants ne doivent pas jouer avec l'appareil.
- Le nettoyage et l'entretien doit être effectué par l'utilisateur et pas par des enfants sans supervision.
- Accompagner la porte lors de l'ouverture et de la fermeture.
- Veiller à ce que le lave-vaisselle ne repose pas sur le câble d'alimentation ou sur les tuyaux d'arrivée et d'écoulement. Pour mettre la machine à niveau, régler les pieds d'appui.
- L'appareil, ou les parties de celui-ci, ne doit pas être utilisé comme escabeau ou toute autre forme de support, car il a été projeté pour soutenir uniquement le poids du panier de la vaisselle à laver.
- **La lave-vaisselle est conçue seulement pour laver des assiettes, verres, autre vaisselle et autres petits ustensiles de pâtisserie/boulangerie sales des résidus alimentaires humains. NE PAS laver d'objets contaminés par de l'essence, de la peinture, des pièces d'acier ou de fer, des objets fragiles ou du matériel non résistant au processus de lavage. Ne pas utiliser de produits chimiques corrosifs, acides ou alcalins, de solvants ou de produits nettoyants à base de chlore.**
- Ne pas ouvrir la porte du lave-vaisselle en cours de fonctionnement. Le lave-vaisselle est en tout cas doté d'une sécurité qui, en cas d'ouverture accidentelle de la porte, bloque immédiatement le fonctionnement, évitant ainsi les fuites d'eau. Ne pas oublier de toujours éteindre l'appareil et de vider la cuve avant d'accéder à l'intérieur pour le nettoyer ou pour toute autre raison.

- **Après l'utilisation, à la fin de la journée et pour toute opération d'entretien, il convient de débrancher le lave-vaisselle du réseau électrique en agissant sur l'interrupteur de service puis sur l'interrupteur général mural. Fermer le robinet d'alimentation d'eau.**
- Il est interdit à l'utilisateur d'entreprendre toute intervention de réparation et/ou d'entretien. Toujours s'adresser à du personnel qualifié.
- L'assistance sur ce lave-vaisselle doit être entreprise par du personnel autorisé.  
**N.B.: N'utiliser que des pièces de rechange originales. Dans le cas contraire, la garantie du produit et la responsabilité du constructeur n'auront plus effet.**
- **Ne pas utiliser tuyaux de chargement vieilles, mais exclusivement ceux on dotation avec la machine.**
- Pour l'utilisation de cet appareil, respecter quelques règles importantes:
  - 1) ne jamais toucher l'appareil avec les mains ou les pieds mouillés;
  - 2) ne jamais utiliser l'appareil pieds nus;
  - 3) ne pas installer l'appareil dans des endroits exposés à des projections d'eau.
- Ne pas tromper les mains nues dans l'eau avec détergent. Si ceci arrivait, laver tout de suite les mains avec beaucoup d'eau.
- Pour les opérations de nettoyage suivre exclusivement ce qui est prévue dans le manuel du constructeur (chap. 6).
- Cet appareil a été conçu pour fonctionner dans un endroit dont la température est comprise entre 5°C et 35°C.
- Ne pas utiliser l'eau pour étendre les incendies des composants électriques.
- Ne pas obstruer les grilles d'aspiration ou de dissipation.
- Après avoir deconnecté la tension, seulement du personnel qualifié peut accéder au tableau de commandes.
- La machine a un degré de protection IPX3 contre les jets accidentels d'eau, elle n'est pas protégé contre les jets d'eau en pression; il est conseillé donc de ne pas utiliser systèmes de nettoyage en pression.



**ATTENTION: LE NETTOYAGE DE L'INTERIEUR DE LA MACHINE NE PEUT ETRE EFFECTUE QUE 10 MINUTES APRES L'ARRET DE LA MACHINE.**



**ATTENTION: IL EST INTERDIT D'INTRODUIRE LES MAINS ET/OU DE TOUCHER LES PARTIES DU FOND DE LA CUVE PENDANT ET/OU A LA FIN DU CYCLE DE LAVAGE.**

**Note: Le constructeur décline toute responsabilité en cas d'accident aux personnes ou endommagement d'objets, si ceux-ci sont provoqués à cause du non-respect des normes ci-dessus mentionnées.**



**ATTENTION:**

À la fin de l'installation, il est recommandé à l'installateur de détacher les parties du livret afin de pouvoir les consulter plus tard.

**1. INSTALLATION DE LA MACHINE****1.1 Réception du produit**

Après avoir ôté l'emballage, contrôler que l'appareil n'a pas été endommagé durant le transport. Dans le cas contraire, signaler au revendeur l'anomalie décelée. Si celle-ci peut diminuer la sécurité, l'appareil ne doit pas être installé.

**Vérifier le serrage des bandes métalliques, des écrous et les terminaux qui pourraient se bouger pendant le transport, pour empêcher des fuites d'eau pendant le fonctionnement de la machine.**

Pour la mise au rebut de l'emballage, se reporter au chap. 8.

**1.2 Raccordement hydraulique**

Tableau caractéristiques eau	Min	Max
Pression statique	200Kpa	400Kpa
Pression dynamique	150Kpa	350Kpa
Dureté eau	2°f	8°f
Température alimentation eau froide	5°C	50°C
Température alimentation eau chaude	50°C	60°C
Débit	10lt/min	



tableau 1

Monter un robinet pouvant bloquer rapidement et complètement l'arrivée de l'eau sur le circuit d'alimentation de l'eau.

Veiller à ce que la pression de l'eau du réseau soit comprise dans les valeurs reportées dans le tab.1. Au cas où la valeur serait inférieure à 2 Bar p. dynamique (200KPa), il est obligatoire d'installer une pompe pour accroître la pression et ceci afin d'avoir un fonctionnement optimal de la machine (sur demande, la machine peut être fournie avec cette pompe). Si la pression du réseau est supérieure à 400 KPa, il est obligatoire d'appliquer un réducteur de pression.

Si l'eau a une dureté moyenne supérieure à 8°f, il **est obligatoire** d'installer un adoucisseur. Vous aurez ainsi une vaisselle plus propre et votre machine durera plus longtemps.

Sur demande, la machine peut être équipée d'un adoucisseur (voir paragraphe 5.5).

Les dommages des composants causés par le calcaire (dureté de l'eau supérieure à 8°f et sans adoucisseur) ne sont pas compris dans la garantie.

**N.B.:** Afin de garantir une performance optimale de la machine, le champ de température de l'eau d'alimentation doit être comprise dans les valeurs indiquées dans le tableau 1.

Les machines avec supplément de puissance sont fabriquées en cas d'alimentation en eau froide.

Chaque machine est munie d'un tube en caoutchouc pour l'arrivée d'eau équipé d'un raccord fileté de 3/4".

Brancher le tube d'évacuation, fourni avec la machine, au raccord coudé placé sous la cuve, en faisant en sorte que l'eau puisse couler librement. S'il n'est pas possible de vidanger l'eau à un niveau inférieur à l'évacuation de la machine, nous vous conseillons d'installer une pompe de vidange qui peut être fournie sur commande.

Le tube d'évacuation doit toujours être relié à un siphon afin d'éviter le retour des odeurs des égouts.

**1.3 Connexion électrique**

La connexion électrique doit être conforme aux normes techniques en vigueur.

Veiller à ce que la valeur de la tension de réseau mesurée corresponde à celle indiquée dans la plaquette signalétique de la machine.

**Il faut installer un interrupteur omnipolaire magnétothermique calibré selon l'absorption et qui puisse assurer la totale déconnexion du réseau, en cas de surchargements III.**

**Cet interrupteur devra être incorporée dans le réseau et devra être dédié exclusivement à cette utilisation et installé en proximité de la machine.**



**Toujours et impérativement éteindre la machine avec cet interrupteur: seulement cet interrupteur garantit l'isolation totale par rapport au secteur.**



**ATTENTION:** vérifiez soigneusement afin que la "mise à terre" de la machine soit correctement dimensionnée et parfaitement fonctionnante et qu'il n'y ait pas trop d'appareils connectés à la même "mise à terre". Une connexion à "terre" insuffisante ou mal connectée peut provoquer la corrosion et/ou des "perçages" des tôles d'acier inoxydable, jusqu'à leur perforation.

**En outre, au dos de la machine, une borne portant le symbole  sert à la connexion équipotentielle entre les différents appareils (voir normes installations électriques).**

POUR LES MACHINES DOTEES D'ALIMENTATION TRIPHASEE, SUIVRE LES INDICATIONS ET LE SCHEMA ELECTRIQUE CI-JOINTS.

ATTENTION AU CORRECT SENS DE ROTATION DES POMPES TRIPHASEE (où présent).



**Câble d'alimentation:** le revendeur/importateur/installateur est obligé de conformer le câble d'alimentation à la classe d'isolation en fonction du lieu de travail et conformément aux Normes Techniques en vigueur.



#### 1.4 Réglage de la température

Si cela est nécessaire, il est possible de régler la température de l'eau de lavage et de rinçage en agissant sur les vis micrométriques des thermostats respectifs.

Nous conseillons une température de 55°C pour l'eau de lavage (cuve) et de 85-90°C pour le rinçage (chauffe-eau).

#### 1.5 Fonctionnement du doseur de produit de rinçage (fig. 1 - 2)

**Fonctionnement:** il utilise la différence de pression combinée, provoquée par l'allumage et l'extinction de la pompe de lavage, et la pression de rinçage.

**Raccordement hydraulique:**

- 1) Raccorder le raccord porte-tube **A** du doseur à la pompe à l'aide du tube en caoutchouc installé sur la machine (pression pompe).
- 2) Relier le tuyau en caoutchouc noir, à l'aide de son raccord de départ en cuivre **B**, au raccord placé sur surchauffeur (gicleur).
- 3) Veiller à ce que le tube vert d'aspiration du produit soit introduit dans le raccord **C** et que le filtre et le poids se trouvent dans le réservoir du produit de rinçage.

**Enclenchement:** pour l'enclenchement, il suffira de mettre en marche la machine et de lui faire faire plusieurs cycles de lavage complets.

**Réglage:** à chaque rinçage, le doseur prélèvera une quantité de produit de rinçage réglable de 0 à 4 cm<sup>3</sup> égale à une longueur aspirée dans le tube de 0 à 30 cm. Le débit minimum s'obtient en vissant à fond (dans le sens des aiguilles d'une montre) la vis de réglage **D**, tandis que le débit maximum s'obtient en dévissant (dans le sens contraire des aiguilles d'une montre) la vis de réglage **D** de 20 tours environ).

Pour avoir la bonne dose de produit, voir le paragraphe **5.3 Emploi du produit de rinçage**.

**N.B.:** À chaque tour de vis, la dose du produit de rinçage varie de 1,6 cm aspirés dans le tube, soit 0,2 cm<sup>3</sup>/tour (environ 0,21 g/tour, avec un produit de rinçage ayant une densité de 1,05 cm<sup>3</sup>). Le doseur de produit de rinçage ne peut fonctionner correctement si la hauteur entre le fond de la machine et le fond du réservoir dépasse 80 cm.

LES DOSEURS SONT PRÉRÉGLÉS SUR UNE ASPIRATION DE 5 cm DE TUBE (0,65 gr.) AU COURS D'UN TEST DE FONCTIONNEMENT LORS DE L'ESSAI DE L'APPAREIL. CETTE VALEUR DOIT TOUJOURS ÊTRE MODIFIÉE EN FONCTION DU TYPE DE PRODUIT DE RINÇAGE ET DE LA DURETÉ DE L'EAU.

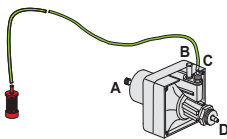

cod. 10799  
fig. 1

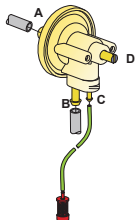

cod. 10799/G  
fig. 2



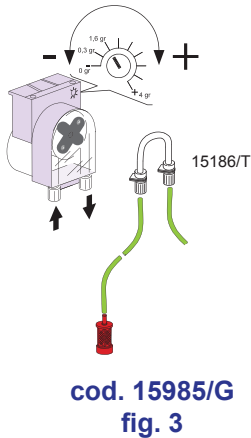

## 1.6 Fonctionnement du doseur de produit de rinçage péristaltique (option - fig. 3)

**Fonctionnement:** Le doseur de produit de rinçage est une pompe péristaltique. Le doseur est également activé pendant le chargement de la cuve.

**Raccordement hydraulique:** Veiller à ce que le tube vert d'aspiration du produit soit introduit dans le raccord **C** et que le filtre et le poids se trouvent dans le réservoir du produit de rinçage.

**Réglage:** à chaque rinçage, le doseur prélèvera une quantité de produit de rinçage de 0 à 4 gr. Le débit du doseur de produit de rinçage peut être réglé à l'aide d'un tournevis (voir figure 3). LES DOSEURS SONT PRÉRÉGLÉS SUR UNE ASPIRATION DE 1,65 gr AU COURS D'UN TEST DE FONCTIONNEMENT LORS DE L'ESSAI DE L'APPAREIL. CETTE VALEUR DOIT TOUJOURS ÊTRE MODIFIÉE EN FONCTION DU TYPE DE PRODUIT DE RINÇAGE ET DE LA DURETÉ DE L'EAU.

## 2. INSTALLATION DU DOSEUR DE DETERGENT

### 2.1 Connexion électrique

Consulter le schéma électrique joint à la machine.

### 2.2 Raccordement hydraulique

- Faire un trou de 12 de  $\varnothing$  à l'arrière de la machine.  
Sur certaines machines, le trou existe déjà: il est fermé par un bouchon en plastique. Il suffira donc de retirer le bouchon du trou et de monter le raccord de départ.
- Dans le cas contraire, percer un trou du diamètre de votre gicleur sur la partie arrière de la cuve (voir fig. 5). Cette opération doit être effectuée par l'Assistance Technique. Le trou doit se trouver au-dessus du niveau de l'eau.  
Il sera important d'effectuer le trou loin du trop-plein afin d'éviter que le détergent ne sorte immédiatement et de fixer le doseur verticalement, avec les porte-tubes positionnés vers le bas, en veillant à ne pas le mettre au-dessus d'éléments sous tension. Nettoyez l'intérieur de la machine et enlever les éventuelles résidus de perçage.
- Monter correctement le gicleur **C** en utilisant les joints appropriés.
- Relier le tube d'aspiration sur le raccord d'aspiration du doseur (voir fig. 5 point A).
- Relier le tube de départ sur l'autre raccord du doseur et le raccord de départ. (voir fig. 5 point B).
- Introduire le tube avec le filtre dans le réservoir du détergent.
- Amorcer le détergent et procéder avec la phase de dosage.

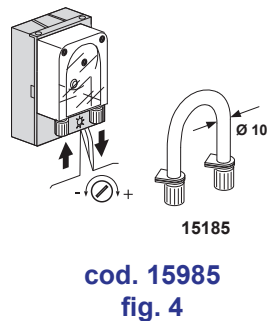

### 2.3 Dosage

Le débit du doseur de détergent peut être réglé à l'aide d'un tournevis, comme le montre la figure 4.

2 cm de produit aspiré par le tube correspondent à 0,25 cm<sup>3</sup>, soit 0,3g (densité de 1,2g/cm<sup>3</sup>). Pour obtenir un dosage correct, consulter le paragraphe 5.2.

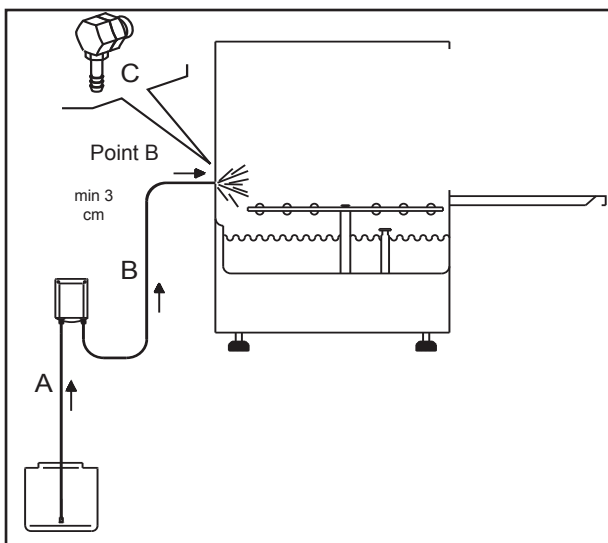

SCHEMA POUR LES CONNEXIONS

fig. 5

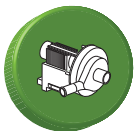

### 3. CARACTERISTIQUES TECHNIQUES ET INFORMATIONS SUR LES POMPES

#### 3.1 Pompe de lavage

Après des périodes d'inactivité du lave-vaisselle, contrôler si la pompe de lavage tourne librement.

Pour cela, utiliser un tournevis et agir en l'introduisant dans la fissure qui se trouve sur l'arbre moteur, du côté de l'aération.

En cas de blocage, éteindre l'interrupteur général, bouger l'arbre moteur en introduisant le tourne-vis dans la fente et en tournant dans le sens des aiguilles d'une montre ou dans le sens opposé.

#### 3.2 Pompe de vidange (option)

Pour l'installation, faire très attention au positionnement du tube de vidange (voir fig. 6). Pour le fonctionnement voir parag. 5.4.

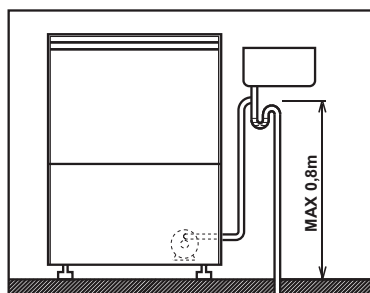
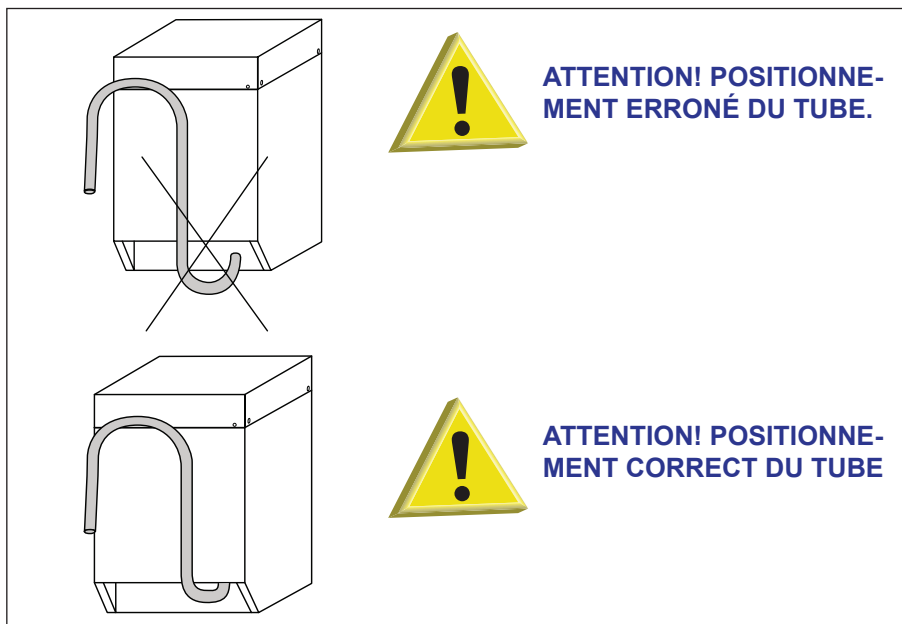

fig. 6



#### 3.3 Pompe d'augmentation de la pression (option)

Après des périodes d'inactivité du lave-vaisselle, contrôler si la pompe supplémentaire tourne librement pour augmenter la pression.

Pour cela, utiliser un tournevis et agir en l'introduisant dans la fissure qui se trouve sur l'arbre moteur, du côté de l'aération (voir fig. 7).

En cas de blocage, éteindre l'interrupteur général, bouger l'arbre moteur en introduisant le tourne-vis dans la fente et en tournant dans le sens des aiguilles d'une montre ou dans le sens opposé.

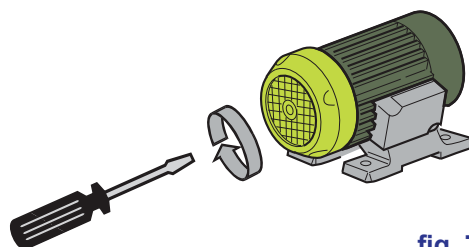

fig. 7

3.4 Données techniques

Code DWXXXX.YYYY CL/Part  
 Model DESCRIPTION  
 S/N DWXXXXXXX Type .....  
 400V 3N 50HZ 8A ← ANNO PROD.: 2013  
 3500W 500W ←  
**IPX3** 16A ←  
 Pressione Dinamica alimentazione idrica  
 Pression dynamique arrivee d'eau  
 Dynamic pressure water supply  
 Dynamischer Druck asserreinlauf 200-500 kPa ←  
 MADE IN ITALY  
 Pressione dinamica vapore saturo  
 Pression dynamique vapeur saturee  
 Dynamischer Druck gesattigter Dampf kcal  
 Pression Dinamica Vapor Saturado  
 Temperatura massima acqua in ingresso  
 Temperature max eau a l'entre  
 Maximale Temperatur Wasseranschl  
 Maximum Water temperature in-feeding 60°C  
 Model [Barcode] S/N [Barcode]

A  
B  
C

D  
E  
F  
G

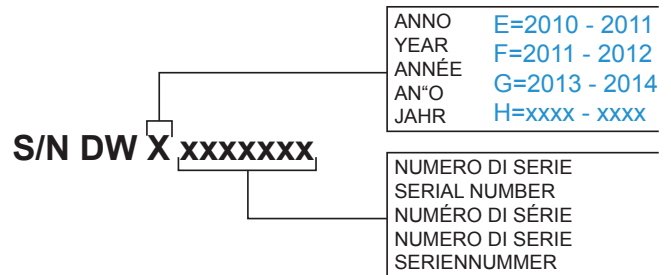
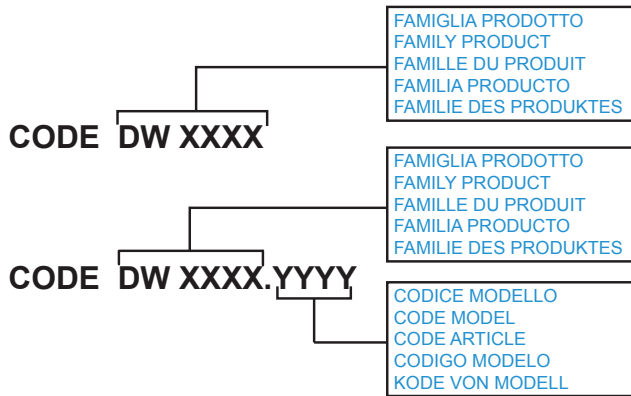

- A Alimentation électrique
- B Puissance installée
- C Degré de protection des gaines
- D Absorption totale
- E Puissance pompes
- F Index de protection électrique
- G Pression dynamique

Code DW0XXYYYY CL/Part  
 Model DESCRIPTION  
 S/N DW0XXZZZZZ Type .....  
 400V 3N 50HZ 8A ← ANNO PROD.: 2013  
 XXXXW 500W ←  
**IPXX** 16A ←  
 Pressione Dinamica alimentazione idrica  
 Pression dynamique arrivee d'eau  
 Dynamic pressure water supply  
 Dynamischer Druck asserreinlauf 200-500 kPa ←  
 MADE IN ITALY  
 Pressione dinamica vapore saturo  
 Pression dynamique vapeur saturee  
 Dynamischer Druck gesattigter Dampf kcal  
 Pression Dinamica Vapor Saturado  
 Temperatura massima acqua in ingresso  
 Temperature max eau a l'entre  
 Maximale Temperatur Wasseranschl  
 Maximum Water temperature in-feeding 60°C  
 Model [Barcode] S/N [Barcode]





#### 4. PANNEAU DE COMMANDE ET SYMBOLES CORRESPONDANTS

##### COMMANDES

1		Interrupteur général 0-1
2	START	Bouton de mise en marche cycle
3		Sélecteur refroidissement verres (option)
4		Bouton START régénération (option)
5		Bouton vidange manuelle (option)
6		Sélecteur type de lavage (là où il est prévu)

##### INDICATEURS

a		Indicateur machine sous tension
b		Indicateur remplissage cuve effectué
c		Indicateur cycle de lavage
d		Indicateur cycle régénération
e		Indicateur de température

#### 5. FONCTIONNEMENT



- Contrôler si le filtre est bien placé dans son propre siège (fig. 8-9-10). Le filtre doit être nettoyé tous les 20 cycles de lavage et chaque fois qui est nécessaire. Nous vous recommandons de ne pas faire fonctionner la machine sans filtre.
- Introduire le tube du trop plein dans son logement situé à l'intérieur de la cuve (fig. 8-9-10).
- Fermer la porte de la machine.
- Introduire le tube spécial du doseur de produit de rinçage dans le réservoir du produit de rinçage et contrôler si la quantité est suffisante pour les besoins de la journée (voir parag. 5.3 **Emploi du produit de rinçage**).
- Ouvrir le robinet de l'eau et enclencher l'interrupteur général mural.
- Agir sur l'interrupteur 0-1 1 (voir chap. 4) et le positionner sur (1) (en appuyant dessus). L'opération doit être signalée par l'allumage du voyant de l'interrupteur ou par voyant (a) (voir chap. 4).

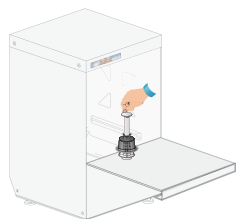

fig. 8

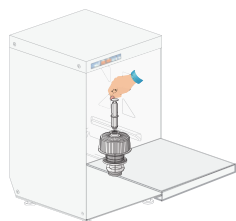

fig. 9

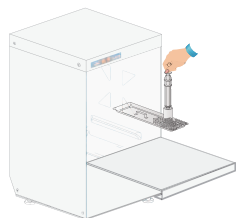

fig. 10

La machine remplira automatiquement la cuve d'eau (pour les machines qui en sont équipées, le voyant (b) (voir chap. 4) s'allumera pour indiquer que le remplissage a eu lieu). Si les machines sont équipées avec le Break Tank certifié WRAS, le temps de remplissage de la cuve se rallonge. Puis la phase de chauffage commencera. Dès que l'eau de lavage a atteint la température nécessaire, le voyant (e) (voir chap. 4) s'allume.

- Introduire le panier avec la vaisselle à laver. Les assiettes doivent être placées correctement dans le panier (voir par. 5.1).
- Pour les machines dotées du sélecteur 6 (voir chap. 4), sélectionner le type de lavage.
- Avant de commencer le cycle de lavage, si le lave-vaisselle n'est pas équipé de système automatique de dosage, verser le détergent liquide dans la cuve et appuyer sur le bouton START (2) (voir chap. 4). Avec l'indicateur de température allumé (e), appuyer le bouton START (2) (voir chap. 4) pendant une seconde au moins. Le voyant de l'interrupteur - ou le voyant (c) lorsqu'il existe - s'allumera pour signaler le fonctionnement du cycle.

A la fin du lavage, il y aura un rinçage à chaud.

Lorsque le voyant START (2) ou du voyant (c) (voir chap. 4) s'éteint, il indique la fin du cycle.

**N.B.:** La vaisselle ne séchera pas si la porte de la lave-vaisselle reste fermée. Sortir le panier ou ouvrir la porte pour permettre la totale évaporation de la buée et permettre le séchage de la vaisselle.

Pour effectuer le refroidissement verres, avec les machines équipées de ce système, appuyer sur le bouton (3) (voir chap. 4) pendant 10 secondes au plus, une fois que le voyant (c) s'est éteint. Après cette opération, les verres seront mouillés.

- La machine est prête pour un nouveau lavage.
- A la fin de la journée, nettoyer la machine (voir chap. 6 **Entretien**).
- Eteindre la machine et fermer le robinet de l'eau.
- Eteindre l'interrupteur général mural.

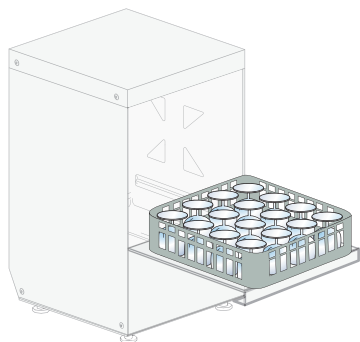

fig. 11

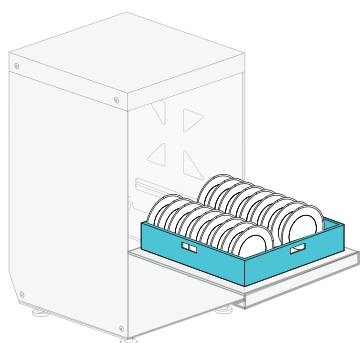

fig. 12

### 5.1 Chargement assiettes et couverts

Avant de mettre la vaisselle dans la machine, débarrasser tous résidus alimentaires. Ce n'est pas nécessaire de rincer la vaisselle sous l'eau avant de charger dans la machine.

**ATTENTION: NE PAS laver d'objets sales d'essence, de peinture, de cendre, sable, cire, lubrifiant et/ou contenant des pièces d'acier ou de fer. Ces substances peuvent endommager la machine. NE PAS laver des objets fragiles ou du matériel non résistant au processus du lavage.**

Merci de prendre en considération, également, les suivants conseils:

- La vaisselle et les couverts ne doivent pas se couvrir l'une l'autre.
- Placer les assiettes de telle sorte que toutes les surfaces peuvent être atteintes par l'eau, sinon la vaisselle ne pourra pas être lavée correctement.
- Contrôler que la vaisselle soit en position stable et que les objets creux ne se renversent pas (tasses, verres, bols, etc.)
- Placer, dans le panier, tous objets creux, comme tasses, verres, casseroles ect. **avec la partie creuse vers le bas.**
- Placer les assiettes creuses dans une position inclinée, de sorte que l'eau puisse s'écouler.
- Assurez-vous que les assiettes ne sortent pas des paniers.
- Vérifiez que les bras de lavage/rinçage tournent librement, ils ne doivent pas être bloqués par des assiettes trop hautes ou trop importantes. Effectuer une rotation manuelle des bras pour contrôler.

Certains aliments comme les carottes, les tomates, le ketchup, les colorants naturels peuvent contenir des substances qu'en grandes quantités, peuvent altérer la couleur de la vaisselle et des pièces en plastique.

D'éventuelles modifications de couleur ne signifient pas que le plastique n'est pas thermo-résistant.

#### **Vaisselle à ne pas laver en lave-vaisselle.**

Nous ne conseillons pas de laver dans le lave-vaisselle les suivants objets:

- Vaisselle et couverts en bois ou avec des pièces en bois. Le bois, en cas d'hautes températures, se déforme et perd ses propriétés. En outre, les colles utilisées ne sont pas adaptés pour le traitement dans le lave-vaisselle; une conséquence peut être le détachement de la poignée.
- Objets d'artisanat, vases de valeur ou verres décorés.
- Vaisselle en plastique qui ne sont pas thermoresistantes.
- Objets en cuivre, laiton, étain ou d'aluminium peut décolorer ou devenir opaques.
- Les décorations sur verre, après un certain nombre de lavages, peuvent perdre leur brillance.
- Verres ou articles en cristal délicates, s'ils sont lavés souvent peut devenir opaques.

Nous vous conseillons d'acheter seulement de la vaisselle et couverts qui sont déclarés lavables en lave-vaisselle.

Après plusieurs lavages, les verres peuvent devenir opaques.

**Il est obligatoire de répéter le cycle de lavage à la fin du cycle si les vaisselles et les couverts ne sont pas propres ou s'il y a des résidus de lavage (verres, tasses, bols, etc. avec du liquide à l'intérieur).**

### 5.2 Emploi du détergent

Le détergent doit absolument être du type NON MOUSSEUX et approprié pour les machines à laver les verres et les machines industrielles. Nous vous conseillons d'employer un détergent liquide. Le détergent doit être versé dans la cuve.

Son dosage est conseillé par les fabricants. Sur demande, le lave-vaisselle peut être équipé du doseur électrique de détergent (toujours conseillé).

1 cm de produit aspiré dans le tube correspond à 0,15 g env. de détergent. Un dosage correct du détergent est très important pour obtenir un lavage efficace.

### 5.3 Emploi du produit de rinçage

La machine est dotée d'un doseur de produit de rinçage. La machine aspire uniquement le produit.



Le produit de rinçage doit être adapté aux machines lave-verres et machines industrielles. Nous conseillons de s'adresser aux revendeurs spécialisés dans le secteur.

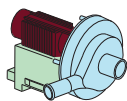

#### 5.4 Dispositif de la pompe de vidange (optionnel)

Pour vider complètement la cuve laisser la machine allumée, extraire le trop-plein et fermer la porte. Appuyer le bouton (5 - voir chap. 4) pendant 1 second au moins: la pompe de vidange videra complètement la cuve de lavage.

À vidange terminé, éteindre la machine.

Pour remplir la cuve pour effectuer un autre cycle, éteindre et rallumer la machine après 5 secondes en appuyant le bouton (1 - voir chap. 4).

A l'ouverture de la porte, la pompe s'arrête et redémarre normalement à la fermeture. Pendant le cycle de lavage-rinçage, l'eau en excédent est vidée automatiquement.

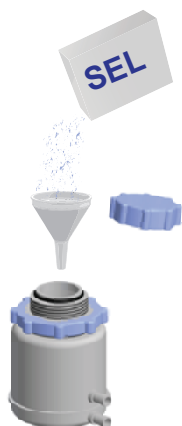

fig. 13

#### 5.5 Dispositif de régénération (option)

La régénération des résines du dispositif anti-tartre est très importante.

Régénération des résines: effectuer une régénération des résines en fonction du nombre de cycles indiqué sur le graphique ci-après. Par ex., 27°F (ou 15°C) = 39 cycles.

Pour effectuer le cycle de dépuración, procéder comme suit:

- Ouvrir le robinet de l'eau et connecter l'interrupteur général au mur
- Positionner l'interrupteur général 1 (voir chap. 4) sur 1 (éteint).
- Ouvrir la porte.
- Retirer le trop-plein et vidanger toute l'eau de la cuve.
- Une fois que la cuve vide, contrôler et le cas échéant, rajouter du sel en veillant à ne pas le répandre de la cuve même. Une grosse concentration de sel dans la cuve peut compromettre le bon fonctionnement et la longévité de la machine. Remplir le réservoir spécial placé à l'intérieur de la cuve (voir fig. 13) avec du sel de cuisine (grains de 1-2 mm - capacité maximale du réservoir est de 500 gr.).

Fermer la porte et appuyer sur le bouton 4 (voir chap. 4) pendant 5 secondes jusqu'à ce que vous entendiez le déclic du dispositif de régénération. Le voyant (d) (voir chap. 4) indique le fonctionnement du cycle. La machine régénère automatiquement les résines contenues dans l'adoucisseur en 20 minutes environ. Le cycle est terminé lorsque le voyant (d) s'éteint.

Avant d'ouvrir la porte, attendre 20 secondes

À la fin de la régénération, éteindre la machine avec le bouton (1 - voir chap. 4).

Eteindre l'interrupteur général mural.

**Note:** Une fois que le cycle a commencé, il ne peut plus être interrompu.

Pour les dépurateurs d'eau installés à l'extérieur du lave-vaisselle, effectuez la régénération des résines en suivant les consignes données à ce sujet dans le mode d'emploi.

- Si le voyant du cycle clignote pendant la régénération, cela signifie la présence d'une anomalie ou l'incomplète vidange de la cuve (voir chap. 7).



**Avec une dureté supérieure à 35°F, il est conseillé d'installer un adoucisseur externe.**

#### 5.6 Respect des normes d'hygiène et H.A.C.C.P.

- Les machines sont équipées d'un indicateur de température (e - chap. 4) qui s'allume lorsque le chauffe-eau et la cuve ont atteint la température voulue (valeurs réglées en usine). Il est recommandé d'attendre que le voyant soit allumé avant d'effectuer le cycle suivant.
- Ôter tout résidu de la vaisselle pour ne pas engorger les filtres, gicleurs et tuyauteries.
- Vider la cuve de lavage et nettoyer les filtres au moins 2 fois par jour.
- Contrôler que le dosage du détergent et du produit de rinçage soit correct (suivre les conseils du fournisseur du produit). Le matin, avant de commencer à utiliser la machine,

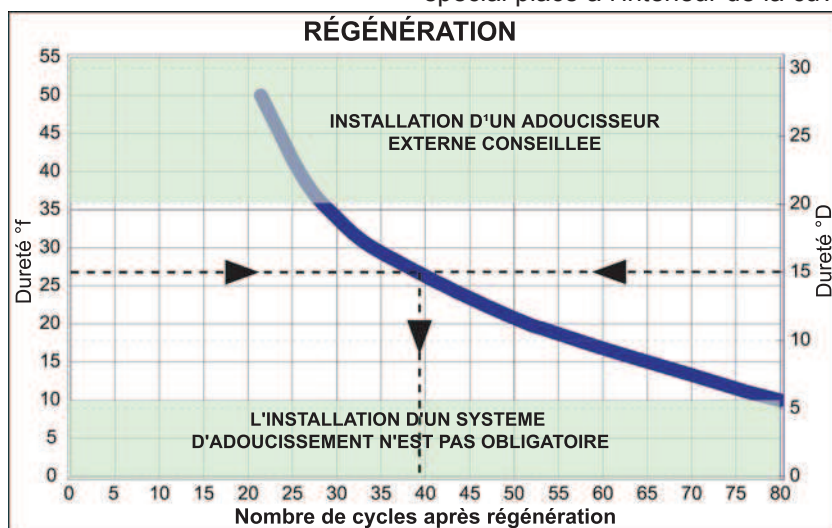

contrôler que la quantité de produit dans les réservoirs est suffisante pour les besoins de la journée.

- Nettoyer toujours le plan d'appui de la vaisselle.
- Dégager le panier du lave-vaisselle avec les mains ou des gants propres pour ne pas contaminer les couverts.
- Ne pas essuyer ou frotter la vaisselle avec des torchons, des brosses ou des chiffons non stérilisés.

## 6. ENTRETIEN

### 6.1 Entretien ordinaire

**ATTENTION: La machine n'est pas protégée contre les jets d'eau. Nous vous conseillons donc de ne pas utiliser de systèmes de nettoyage à pression.**

En outre, nous vous conseillons de vous adresser à votre revendeur de produits de nettoyage afin d'avoir des informations détaillées sur les méthodes et les produits pour assainir périodiquement la machine.

**Pour le nettoyage de la machine, il est absolument interdit d'employer de l'eau de Javel ou des détergents à base de chlore.**

Le fonctionnement parfait de la machine dépend d'un nettoyage fait avec soin. Il sera nécessaire de l'effectuer au moins une fois par jour, en procédant de la façon suivante:

- Positionner l'interrupteur général sur 0 (1 - voir chap. 4).
- Eteindre l'interrupteur au mur.
- Fermer le robinet de l'eau.
- Vidanger l'eau en enlevant le tube du trop plein.  
Pour les machines équipées de pompe de vidange, suivre les indications décrites par 5.4.
- Retirer le filtre et le nettoyer avec une brosse sous l'eau courante.
- Retirer les couronnes en agissant sur les vis de fixation, nettoyer soigneusement les gicleurs, les bras de lavage et les rincer sous l'eau courante.  
Si présentes, retirer les filtres de surface et les nettoyer avec une brosse sous l'eau courante (voir fig. 14).
- Remonter tous les éléments et réinstaller les couronnes dans leur logement en les fixant avec leurs vis de fixation. Faire bien attention que les gicleurs (ouverts et /ou fermés) soient repositionner dans leur siège et que l'inclinaison axiale des bras soit correcte.
- Nettoyer avec soin la cuve à l'aide de produits spécifiques.
- En fin de journée, nous vous conseillons de laisser la porte de la machine ouverte.

**Note: Il est conseillé de changer l'eau de la cuve, en effectuant un nouveau remplissage, au moins tous les 20 lavages ou bien deux fois par jour. Ne pas utiliser de paillettes métallique lors du nettoyage et/ou de produits corrosifs risquant d'endommager la machine.**

### 6.2 Entretien particulier

Une ou deux fois par an, faire contrôler la machine par un technicien qualifié pour:

1. faire nettoyer le filtre de l'électrovanne;
2. ôter les incrustations des résistances;
3. contrôler l'état d'étanchéité des joints des connexions de chargement et de déchargement de l'eau;
4. contrôler l'intégrité et/ou l'usure des composants;
5. contrôler le fonctionnement des doseurs.

## 7. ALARMES

TYOLOGIE ALARME	CAUSES	REMÈDES
Clignotement voyant de cycle	Absence de remplissage d'eau dans la cuve de lavage	Vérifier l'ouverture du robinet d'alimentation ou le positionnement correct du trop-plein. Eteindre et rallumer la machine pour effacer l'alarme.
	Dans la machine équipée de thermostat: absence de chauffage du ballon	Thermostat ballon ou résistance défectueux: contrôler et faire remplacer par le SAT.
Clignotement voyant dépurat-ion	Absence de vidange de la cuve	Retirer le trop-plein et vider la cuve. Eteindre et rallumer la machine pour rétablir les conditions normales.

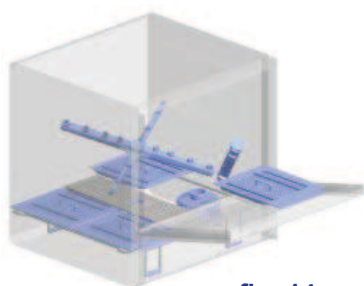

fig. 14





## 8. ENVIRONNEMENT

### 8.1 Emballage

L'emballage est formé des pièces suivantes :

- une palette en bois ;
- un sac en nylon (LDPE) ;
- un carton feuilleté ;
- du polystyrène expansé (PS) ;
- réglotte en polypropylène (PP).

**Il est conseillé d'éliminer les matériaux susmentionnés conformément aux lois en vigueur.**

### 8.2 Mise au rebut



L'utilisation du symbole WEEE indique que ce produit ne peut pas être traité comme déchet domestique. Assurez-vous de vous débarrasser de ce produit selon les lois en vigueur. Vous aiderez ainsi à protéger l'environnement. Pour plus d'informations détaillées sur le recyclage de ce produit, veuillez contacter les autorités locales, le fournisseur de service de mise au rebut de déchets domestiques ou le magasin où vous avez acheté le produit. Pour la mise au rebut du produit ou de sa partie, se conformer à tout ce qui a été prescrit par les directives 2011/65/UE, 2012/19/UE et modifications suivantes et/ou par les décrets législatifs d'application. Ce produit, ou partie de celui-ci, ne peut pas être traité comme un déchet ménager, mais comme un déchet industriel (cf. le symbole de la poubelle sur roues barré appliqué sur le produit).

Ce produit doit être traité conformément à la législation locale en vigueur en matière de mise au rebut d'équipements électriques et électroniques (RAEE).

Le fabricant garantit l'absence de substances dangereuses dans les AEE utilisés conformément à la directive 2011/65/UE. En cas de non-exécution de ces règles, l'utilisateur s'exposera aux sanctions prévues par chaque pays membre communautaire.

Avant de mettre la machine au rebut, la débrancher du réseau électrique et hydraulique. Couper le câble électrique afin d'empêcher une éventuelle autre utilisation.

Toutes les pièces métalliques sont recyclables, car elles sont réalisées en acier inoxydable. Les pièces en plastique sont marquées du symbole du plastique.

## 9. ÉCOLOGIE

### 9.1 Recommandations pour l'utilisation optimale de l'énergie électrique, de l'eau et des additifs

Dosage du sel: La quantité de sel, fixée par le fabricant, est injectée dans les résines à chaque cycle de régénération. Il est important de respecter la cadence de régénération indiquée au paragraphe 5.5 pour éviter tout gaspillage ou des engorgements dus au tartre.

Utiliser, si possible, la machine à pleine charge: Vous éviterez ainsi le gaspillage de détergent, de produit de rinçage, d'eau et d'énergie électrique.

Détergents et produits de rinçage: Pour respecter la nature, utiliser des détergents et des produits de rinçage avec la plus haute biodégradabilité. Faire contrôler le dosage correct en fonction de la dureté de l'eau au moins une fois par an. Un excès de produit pollue les rivières et la mer, une dose insuffisante réduit la qualité du lavage et/ou l'hygiène de la vaisselle.

Température de la cuve et du chauffe-eau: Les températures de la cuve et du chauffe-eau ont été réglées en usine de manière à obtenir les meilleurs résultats de lavage avec la plupart des détergents disponibles dans le commerce. Celles-ci peuvent être réglées également par l'installateur en fonction du détergent utilisé (voir paragraphe 1.4).

Pré-nettoyage: Ôter tout résidu de la vaisselle en utilisant avec modération de l'eau à température ambiante pour faciliter le détachement des graisses animales. Il est conseillé de faire tremper la vaisselle dans de l'eau chaude pour ôter les résidus incrustés.

Remarques: Effectuer le lavage de la vaisselle dès que possible pour éviter que les dépôts ne se séchent, ce qui pourrait compromettre l'efficacité du lavage.

Pour obtenir un lavage efficace, il est conseillé d'effectuer régulièrement un nettoyage et un entretien du lave-vaisselle (voir chap. 6).

**Le non respect aussi bien des points mentionnés ci-dessus que de toutes les informations contenue dans ce manuel pourrait engendrer des gaspillages d'énergie, d'eau et de détergent, et par conséquent l'augmentation des coûts d'exploitation et/ou une réduction des performances.**





## 10. PROBLÈMES, CAUSES ET REMÈDES DE LA MACHINE

Type de problème	Causes possibles	Remède
La machine ne s'allume pas	Interrupteur général déclenché	Enclencher l'interrupteur
La machine ne prélève pas l'eau	Robinet d'eau fermé	Ouvrir le robinet de l'eau
	Gicleurs du bras de rinçage ou filtre de l'électrovalve obstrués	Nettoyer les gicleurs du bras de rinçage, les canalisations et le filtre de l'électrovalve. Si la machine est prévue de adoucisseur, vérifier la présence de sel ou exécuter plus fréquemment le nettoyage
	Pressostat défectueux	Faire remplacer le pressostat par le Service Après-Vente
Clignotement voyant cycle	Voir chap. 7 - Alarmes	---
Le lavage n'est pas satisfaisant	Les gicleurs de lavage sont obstrués ou bien les bras de lavage ne tournent pas	Dévisser ou nettoyer les gicleurs, la barre de rotation et remonter le tout correctement dans les logements respectifs
	Traces de gras ou d'amidon	Concentration du détergent insuffisante
	Filtre trop sale	Enlever le filtre, le nettoyer avec une brosse sous un jet d'eau et le repositionner dans son logement
	Contrôler la température de l'eau la cuve (elle doit être comprise entre 50 et 60°C)	Régler le thermostat ou contrôler si la résistance fonctionne correctement
	Durée du lavage insuffisante pour le type de saleté	Si possible, sélectionner le cycle plus long, sinon refaire un lavage
	Eau de lavage trop sale	Vidanger l'eau de la cuve et nettoyer les filtres ; recharger la cuve et remonter correctement les filtres
Présence de mousse	Utilisation de produits inadaptés	Utiliser du détergent non moussant ou réduire les doses de celui qui est utilisé
	Température de l'eau de la cuve trop basse	Régler le thermostat ou contrôler si la résistance fonctionne correctement
Les verres et les couverts ne sont pas bien secs	Dosage du produit de rinçage insuffisant	Augmenter le dosage en agissant sur la vis du doseur (voir paragraphe Doseur produit de rinçage)
	Le panier n'est pas adapté aux verres et aux couverts	Utiliser un panier adéquat qui permette de mettre les verres en position inclinée de manière à ce que l'eau puisse s'écouler
	Les couverts sont peut-être restés trop longtemps à l'intérieur de la cuve	Dès que le cycle de lavage est terminé, sortir immédiatement le panier avec les verres et les couverts de manière à ce qu'ils puissent sécher plus rapidement
	La température de l'eau de rinçage est inférieure à 75-80°C	Contrôler la température du thermostat du chauffe-eau
	Surface des verres/assiettes rugueuse et poreuse du fait de l'usure de la matière	Remplacer les verres et les assiettes

Type de problème	Causes possibles	Remède
Rayures ou taches sur les verres ou sur les couverts	Produit de rinçage trop concentré.	Réduire la concentration du produit de rinçage en agissant sur la vis micrométrique du doseur (voir paragraphe «Doseur produit de rinçage»)
	Eau trop calcaire	Vérifier la qualité de l'eau. Nous vous rappelons que l'eau ne doit pas avoir une dureté supérieure à 2-8°f
	Pour les machines avec adoucisseur: peu de sel dans le réservoir ou bien les résines n'ont pas été correctement régénérées	Remplir le réservoir de sel (gros sel : grains de 1-2 mm) et faire plus souvent la régénération des résines. En cas de présence de tartre même sur la carrosserie, faire contrôler le fonctionnement du dépurateur par un technicien qualifié
	Présence de sel dans la cuve de la machine	Nettoyer et bien rincer la machine ; lorsque vous mettez du sel dans le réservoir, éviter de le faire déborder
Pendant le fonctionnement, la machine s'arrête subitement	La machine est reliée à une installation surchargée	Brancher la machine séparément (appeler le Service Après-Vente)
	Une sécurité de la machine s'est enclenchée	Vérifier les sécurités (appeler le Service Après-Vente)
Pendant la phase de lavage, la machine s'arrête et prélève de l'eau	L'eau du jour précédent n'a pas été changée	Vidanger la cuve et effectuer un nouveau remplissage
	Température excessive de l'eau dans la cuve	Faire contrôler le thermostat et le pressostat par le Service Après-Vente
	Pressostat défectueux	
	Trop-plein mal positionné	Enlever et repositionner correctement le trop-plein
La pompe augmentation pression ne prélève pas	Peu de pression du réseau	Enlever le tuyau du surchauffeur et nettoyer la pompe
La pompe de lavage ne travaille pas	La pompe est bloquée	Appeler le Service Après-Vente

**N.B. : Pour tout autre problème, s'adresser à l'Assistance Technique.  
Le fabricant se réserve le droit de modifier sans préavis les caractéristiques techniques.**



Wir danken Ihnen für den Kauf unseres Gerätes.

Die Anleitungen zu Installation, Wartung und Betrieb des Gerätes, die Sie auf den folgenden Seiten finden, wurden erstellt, um Ihrem Gerät eine lange Lebensdauer und einen ordnungsgemäßen Betrieb zu gewähren.

Befolgen Sie diese Anweisungen aufmerksam.

Dieses Gerät wurde nach dem jüngsten Stand der Technik entwickelt und gebaut.

Diese Anleitung soll Ihnen dabei helfen, es gebührend zu pflegen.

Ihre Zufriedenheit ist für uns die beste Entlohnung.

INHALT	Seite
<b>WICHTIGE HINWEISE</b>	<b>58</b>
<b>ABSCHNITT FÜR DEN INSTALLATEUR</b>	
<b>1. GERÄTEINSTALLATION</b>	<b>61</b>
1.1 Empfang des Produktes	61
1.2 Wasseranschluss	61
1.3 Elektrischer Anschluss	61
1.4 Temperatureinstellung	62
1.5 Betrieb des Klarspülmitteldosierers	62
1.6 Betrieb der peristaltischen Klarspülmittelpumpe (option)	63
<b>2. INSTALLATION DES REINIGUNGSMITTELDOSIERERS</b>	<b>63</b>
2.1 Elektrischer Anschluss	63
2.2 Wasseranschluss	63
2.3 Dosierung	63
<b>3. TECHNISCHE DATEN UND INFORMATIONEN ZU DEN PUMPEN</b>	<b>64</b>
3.1 Spülpumpe	64
3.2 Ablaufpumpe (Option)	64
3.3 Druckerhöhungspumpe (Option)	64
3.4 Technische Daten	65
<b>ABSCHNITT FÜR DEN BENUTZER</b>	
<b>4. BEDIENBLENDE UND ENTSPRECHENDE SYMBOLE</b>	<b>67</b>
<b>5. BETRIEB</b>	<b>67</b>
5.1 Einräumen von Geschirr und Besteck	68
5.2 Verwendung des Reinigungsmittels	69
5.3 Verwendung des Klarspülmittels	69
5.4 Ablaufpumpe (Option)	69
5.5 Regenerierungsvorrichtung (Option)	69
5.6 Beachtung der Hygienevorschriften und der Normen HACCP	70
<b>6. WARTUNG</b>	<b>70</b>
6.1 Planmäßige Wartung	70
6.2 Außerplanmäßige Wartung	70
<b>7. ALARME</b>	<b>71</b>
<b>8. UMWELTASPEKTE</b>	<b>71</b>
8.1 Verpackung	71
8.2 Entsorgung	71
<b>9. ÖKO - HINWEISE</b>	<b>71</b>
9.1 Empfehlungen für die optimale Verwendung von Energie, Wasser und Zusatzstoffen	71
<b>10. STÖRUNGEN DER MASCHINE, URSACHEN UND ABHILFEN</b>	<b>72</b>



**LESEN SIE VOR DER INSTALLATION DES GERÄTES AUFMERKSAM DIE VORLIEGENDEN GEBRAUCHSANLEITUNGEN.**



**ACHTUNG: DIE AUCH TEILWEISE NICHTBEACHTUNG DER IN DIESEM HANDBUCH ENTHALTENEN HINWEISE FÜHRT ZUM VERFALL DER GERÄTEGARANTIE UND BEFREIT DEN HERSTELLER VON JEDLICHER VERANTWORTUNG.**



## WICHTIGE HINWEISE

Diese Anleitung sollte als Nachschlagewerk zusammen mit der Geschirrspülmaschine aufbewahrt werden. Bei einem Besitzerwechsel muss die Maschine dem neuen Besitzer gemeinsam mit der Anleitung übergeben werden, damit sich dieser über den Betrieb und die entsprechenden Anweisungen informieren kann.

Diese Anleitung muss vor Installation und Gebrauch der Geschirrspülmaschine aufmerksam durchgelesen werden.

- **Der Elektro- und Wasseranschluss der Geschirrspülmaschine darf nur durch autorisiertes Fachpersonal ausgeführt werden.**
- Der Geschirrspüler darf ausschließlich von Erwachsenen betrieben werden. Die Maschine ist für den gewerblichen Einsatz bestimmt und darf nur von Fachkräften betrieben und nur von einem Fachbetrieb installiert und repariert werden. Der Hersteller lehnt jede Verantwortung für unsachgemäße Benutzung, Wartung oder Ausbesserung ab.
- Das Gerät darf von Jugendlichen ab einem Alter von mindestens 15 Jahren in Betrieb genommen werden, die in den sicheren Gebrauch des Geräts eingewiesen wurden. Das Gerät darf nicht von Personen mit reduzierten körperlichen, sensorischen oder geistigen Fähigkeiten, fehlender Erfahrung oder mangelnden Kenntnissen benutzt werden.
- Kinder dürfen mit dem Gerät nicht spielen.
- Die Reinigungs- und Wartungsarbeiten die vom Benutzer ausgeführt werden können, dürfen nicht von Kindern ohne Aufsicht ausgeführt werden.
- Die Tür beim Öffnen und Schließen mit der Hand führen.
- Darauf achten, dass die Maschine nicht auf dem Stromkabel oder den Zulauf- und Ablaufschläuchen steht. Die Stellfüße der Maschine so einstellen, dass sie waagrecht steht.
- Benutzen Sie das Gerät oder Teile davon auf keinen Fall als Leiter oder Stütze, da es nur für das Gewicht des mit schmutzigem Geschirr gefüllten Geschirrkorbs ausgelegt ist.
- **Die Geschirrspülmaschine ist ausschließlich zum Waschen von Tellern, Gläsern, Tablett und kleinen Geschirrstücken mit Speiseresten bestimmt. KEINE mit Benzin oder Lack verschmutzte Gegenstände waschen. Auch keine Stahl- oder Eisenstücke, leicht zerbrechliche Objekte oder Material, das dem Waschprozess nicht standhält. Keine säurehaltige oder alkalische korrosive, chemische Produkte, Lösungsmittel oder chlorhaltige Reinigungsmittel benutzen.**
- Während des Betriebs niemals die Tür der Spülmaschine öffnen. Die Geschirrspülmaschine besitzt jedoch eine Sicherheitsvorrichtung, die bei einem unbeabsichtigten Öffnen der Tür sofort den Betrieb unterbricht und somit das Ausströmen von Wasser verhindert. Nicht vergessen, den Geschirrspüler immer abzuschalten und das Becken zu leeren, bevor Reinigungs oder sonstige Arbeiten im Maschineninneren durchgeführt werden.

- **Nach dem Gebrauch, am Ende des Tages und für alle Arten von Wartungsarbeiten sollte die Geschirrspülmaschine über den Hauptschalter an der Wand von der elektrischen Stromversorgung getrennt werden. Den Hahn für die Wasserversorgung schließen.**
- Die Durchführung von Reparatur- und/oder Wartungsarbeiten jeder Art durch den Benutzer ist untersagt. Wenden Sie sich immer an qualifiziertes Personal.
- Wartungseingriffe an diesem Geschirrspüler dürfen ausschließlich durch autorisiertes Fachpersonal ausgeführt werden.  
**Anm: Nur Originalersatzteile verwenden. Andernfalls verfällt die Produktgarantie und der Hersteller kann nicht haftbar gemacht werden.**
- **Keine gebrauchten Wasserzulaufrohre verwenden, sondern nur neue.**
- Bei der Verwendung dieser Maschine sind einige wichtige Regeln zu beachten:
  - 1) die Maschine nie mit feuchten Händen oder Füßen anfassen,
  - 2) die Maschine nie barfuß benutzen,
  - 3) die Maschine nicht in einer Umgebung aufstellen, wo sie Wasserstrahlen ausgesetzt sein könnte.
- Hände nicht ohne Handschuhe in das Wasser mit Reinigungsmittel tauchen. Falls dies geschehen sollte, Hände sofort mit reichlich Wasser abspülen und die Anweisungen des Reinigungsmittelherstellers beachten.
- Halten Sie sich bei den Reinigungsarbeiten genauestens an die Anweisungen im Handbuch des Herstellers (Kap. 6).
- Diese Maschine wurde für den Betrieb in geeignetem Umfeld bei einer Umgebungstemperatur von höchstens 35°C und mindestens 5°C konzipiert.
- Benutzen Sie kein Wasser zum Löschen eines Brands in der elektrischen Anlage.
- Verstellen Sie nicht die Ansaug- und Wärmeableitungsgitter.
- Nach dem Abschalten der Spannung dürfen nur Fachkräfte Zugang zur Schalttafel haben.
- Die Maschine verfügt über einen Spritzwasserschutz von IPX3, ist jedoch nicht gegen Druckwasserstrahlen geschützt; verwenden Sie daher keine Reinigungssystemen mit Druckwasser.



**ACHTUNG: DIE REINIGUNG DES MASCHINENINNEREN DARF ERST 10 MINUTEN NACH DEREN AUSSCHALTEN ERFOLGEN.**



**ACHTUNG: ES IST VERBOTEN, WÄHREND DES WASCHVORGANGS ODER KURZ DANACH IN DIE MASCHINE ZU GREIFEN U/O DIE AM MASCHINENBODEN BEFINDLICHEN TEILE ZU BERÜHREN.**

**Anm.: Der Hersteller haftet nicht für Personen- oder Sachschäden, die durch Missachtung der o.a. Anweisungen verursacht werden.**



**ACHTUNG:**

Nach Beendigung der Installation wird empfohlen, die vom Installateur ausgefüllten Seitendieses Handbuchs herauszunehmen, um sie später nochmals konsultieren zu können.

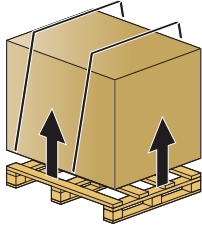
**1. GERÄTEINSTALLATION****1.1 Empfang des Produktes**

Kontrollieren Sie das Gerät beim Empfang auf Transportschäden und melden Sie dem Vertragshändler eventuelle Störungen. Sollten die Störungen die Sicherheit gefährden, darf das Gerät nicht installiert werden.

**Überprüfen Sie dass alle Schlauchschellen, Bolzen, Schrauben und Klemmen, die sich während des Transports gelockert haben könnten, richtig festgezogen sind, um das Austreten von Wasser oder andere Probleme während des Betriebs zu vermeiden.**

Für die Entsorgung der Verpackung siehe Kap. 8.

**1.2 Wasseranschluss**

Tabelle 1

Tabelle der Wassereigenschaften	Min	Max
Ruhedruck	200Kpa	400Kpa
Staudruck	150Kpa	350Kpa
Härte	1.1°dH (2°f)	4.5°dH (8°f)
Zufuhrtemperatur Kaltwasser	5°C	50°C
Zufuhrtemperatur Warmwasser	50°C	60°C
Fördermenge	10lt/min	

Beim Wasseranschluss der Maschine immer ein Absperrventil einbauen, mit dem der Wasserzufluss schnell und vollständig unterbrochen werden kann.

Vergewissern Sie sich, dass sich der Wasserleitungsdruck innerhalb der in Tab. 1 angegebenen Werte befindet. Sollte dieser weniger als 2 Bar dyn. Druck (200 KPa) betragen, ist es für den optimalen Betrieb der Maschine unerlässlich, eine Druckerhöhungspumpe zu installieren (auf Anfrage kann die Maschine mit dieser Pumpe geliefert werden).

Sollte der Druck hingegen mehr als 4 Bar (400 KPa) betragen, ist die Installation eines Druckreduzierers obligatorisch.

Bei Wasser mit mehr als 4.5°dH **muss** ein Entkalker benutzt werden. Auf diese Weise werden saubereres Geschirr und eine längere Lebensdauer der Maschine erzielt.

Auf Anfrage kann die Maschine mit einer Wasserenthärtungsanlage ausgerüstet werden. Die eingebauten Wasserenthärtungsanlagen müssen regelmäßig regeneriert werden (siehe Abschn. 5.5).

**Anm.:** Schäden am Gerät durch Verwendung von Harten Wasser dH/ größer als 4.5°dH und dem Verzicht auf eine geeignete Enthärtungsanlage sind durch die Herstellergarantie nicht gedeckt.

Der Temperaturbereich des Versorgungswassers muss sich zwischen den in Tabelle 1 angegebenen Werten befinden, um einen einwandfreien Betrieb zu gewährleisten.

Maschinen mit Extra Power werden im Falle des Anschlusses an eine Kaltwasserleitung hergestellt.

Jede Maschine wird mit einem Gummischlauch für den Wasserzufluss mit 3/4" - Gewindeanschluss geliefert. Schließen Sie das mit der Maschine mitgelieferte Abflussrohr so an den unter dem Becken vorhandenen Winkelstutzen an, dass das Wasser frei ablaufen kann. Sollte es nicht möglich sein, das Wasser mit einer unter dem Maschinenabfluss liegenden Höhe ablaufen zu lassen, wird geraten, eine Ablaufpumpe zu installieren, die auf Bestellung geliefert werden kann.

Das Ablaufrohr muss zur Vermeidung schlechter Gerüche aus der Abwasseranlage immer an einen Siphon angeschlossen werden.

**1.3 Elektrischer Anschluss**

Der Elektrische Anschluss ist gemäß den gültigen technischen Normen auszuführen.

Es ist sicherzustellen, dass der Wert der gemessenen Netzspannung mit den Angaben auf dem Typenschild der Maschine übereinstimmt.

**Installieren Sie einen allpoligen Schutzschalter der für die Leistungsaufnahme der Maschine geeignet ist und das Gerät vollständig vom elektrischen Netz bei Überspannungskategorie III trennt. Dieser Schalter muss im elektrischen Versorgungsnetz**



integriert, ausschliesslich für diese Maschine bestimmt sein, und in unmittelbarer Nähe der Maschine angebracht werden.

Die Maschine muss unbedingt mit diesem Schalter ausgeschaltet werden.



**ACHTUNG:** Stellen Sie sicher, dass die Maschine eine ausreichende und wirkungsvolle Erdung hat, und dass nicht zu viele Geräte angeschlossen sind. Eine unausreichende oder schlechte Erdung kann Korrosion und/ oder Pitting des Edelstahls verursachen, was bis hin zur Perforation führen kann.

Die Maschine ist auf der Rückseite mit einer mit dem Symbol  gekennzeichneten Klemme ausgestattet, welche dem äquipotentialen Anschluss von verschiedenen Geräten dient (siehe Normhinweise für elektrische Anlagen).

FÜR MASCHINEN MIT DREIPHASENSPEISUNG SIND DIE BEIGELEGTE ANGABEN UND DER SCHALTPLAN ZU BEFOLGEN.

BITTE AUF DIE RICHTIGE DREIPHASIGE (FALLS ANWESEND) LAUFRICHTUNG DER PUMPEN AUFMERKSAM MACHEN.



**Speisekabel:** Der Verkäufer-Importeur-Installateur ist dazu verpflichtet, die Isolierklasse des Speisekabels gemäß den gültigen technischen Normen an die Raumbedingungen anzupassen.

#### 1.4 Temperatureinstellung

Falls notwendig, kann die Temperatur des Wasch- und Spülwassers durch Betätigung der Feinstellschrauben der entsprechenden Thermostate voreingestellt werden.

Die empfohlenen Temperaturen betragen 55°C für das Reinigungswasser (Becken) und 85-90°C für die Spülung (Boiler).

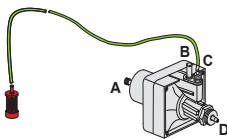

Code 10799  
Abb. 1

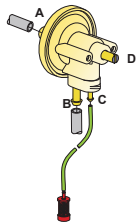

Code 10799/G  
Abb. 2

#### 1.5 Betrieb des Klarspülmitteldosierers (Abb. 1 - 2)

**Betrieb:** Es wird die durch das Ein- und Ausschalten der Laugenpumpe und durch den Spüldruck verursachte kombinierte Druckdifferenz genutzt.

**Wasseranschluss:**

- 1) Schließen Sie den Dosierer mit dem Gummihalteranschluss **A** unter Verwendung des in der Maschine eingebauten Gummischlauchs an die Pumpe an (Pumpendruck).
- 2) Schließen Sie das schwarze Gummiröhrchen mit dem Messing-Druckanschluss **B** an das Anschlussstück nahe am Boiler (Einspritzer) an.
- 3) Vergewissern Sie sich, dass das grüne Saugröhrchen des Gerätes in das entsprechende Verbindungsstück **C** und der kleine Filter und der Ballast in den Klarspülmittelbehälter eingeführt sind.

**Inbetriebnahme:** Es genügt, die Maschine einzuschalten und einige komplette Reinigungsdurchgänge durchzuführen.

**Einstellung:** Bei jeder Spülung entnimmt der Dosierer eine zwischen 0 und 4 cm<sup>3</sup> einstellbare Klarspülmittelmenge, die einer angesaugten Länge im Röhrchen von 0 bis 30 cm entspricht. Den Mindestdurchsatz erhält man, indem die Einstellschraube ganz zugeschraubt wird (im Uhrzeigersinn), den Höchstdurchsatz erhält man hingegen durch Lösen der Einstellschraube um ca. 20 Drehungen (gegen den Uhrzeigersinn).

Für die richtige Produktdosis verweisen wir auf den Abschnitt **Verwendung des Klarspülmittels** (Abschn. 5.3).

**Anm.:** Mit jeder Drehung der Schraube ändert sich die im Röhrchen angesaugte Klarspülmitteldosis um 1,6 cm, was 0,2 cm<sup>3</sup>/Umdrehung entspricht (ca. 0,21g/Umdrehung bei einer Dichte des Klarspülmittels von 1,05 g/cm<sup>3</sup>). Für den störungsfreien Betrieb des Klarspülmitteldosierers darf der Höhenunterschied zwischen dem Geräteboden und dem Klarspülmittelbehälter nicht mehr als 80 cm betragen.

DIE DOSIERER WERDEN BEI DER FUNKTIONSKONTROLL WAHREND DER ABNAHME AUF EINE ANSAUGUNG IM RÖHRCHEN VON 5cm (ca 0,65gr.) VOREINGESTELLT. DIESER WERT IST IMMER IN FUNKTION DES KLARSPÜLERS UND DER WASSERHÄRTE ABZUÄNDERN.

#### 1.6 Betrieb der peristaltischen Klarspülmittelpumpe (option - Abb. 3)

**Funktionsweise:** Der Klarspülmitteldosierer ist eine peristaltische Pumpe. Das Dosiergerät setzt sich auch während der Tankfüllung in Betrieb.



**Wasseranschluss:** Vergewissern Sie sich, dass das grüne Saugröhrchen des Gerätes in das entsprechende Verbindungsstück **C** und der kleine Filter und der Ballast in den Klarspülmittelbehälter eingeführt sind.

**Einstellung:** Bei jeder Spülung entnimmt der Dosierer eine zwischen 0 und 4 gr. einstellbare Klarspülmittelmenge.

Stellen Sie Durchflussmenge der Klarspülmittelpumpe mit einem Schraubenzieher ein (siehe Abbildung (siehe Abbildung 3).

DIE DOSIERER WERDEN BEI DER FUNKTIONSKONTROLL WAEHREND DER ABNAHME AUF EINE ANSAUGUNG IM RÖHRCHEN VON 1,65 gr. VOREINGESTELLT. DIESER WERT IST IMMER IN FUNKTION DES KLARSPÜLERS UND DER WASSERHÄRTE ABZUÄNDERN.

## 2. INSTALLATION DES REINIGUNGSMITTELDOSIERERS

### 2.1 Elektrischer Anschluss

Beachten Sie den der Maschine beigelegten Schaltplan.

### 2.2 Wasseranschluss

- An der Rückseite der Maschine muss eine Öffnung mit  $\varnothing 12$  praktiziert werden. An einigen Maschinen ist diese Öffnung bereits vorhanden und mit einem Kunststoffdeckel verschlossen. Hier genügt es, den Deckel von der Öffnung zu nehmen und den Druckanschluss zu installieren.
- Andernfalls ist an der Beckenrückseite (siehe Abb. 5) entsprechend dem Durchmesser des Einspritzers eine Bohrung zu praktizieren; wenden Sie sich hierfür an Ihren Kundendienst. Die Bohrung ist oberhalb des max. Wasserstandes auszuführen. Wichtig ist, die Bohrung an einer Stelle zu praktizieren, die genügend weit vom Überlauf entfernt liegt, um das sofortige Auslaufen des Reinigungsmittels zu verhindern und den Dosierer mit den nach unten gerichteten Gummihaltern vertikal zu befestigen, wobei darauf zu achten ist, ihn nicht über unter Spannung stehenden Teilen zu montieren. Reinigen Sie den Innenraum der Maschine von einer Restlaufzeit Bohren.
- Montieren Sie den Druckanschluss an die soeben praktizierte Öffnung und ziehen Sie die dazugehörige Mutter mäßig fest.
- Schließen Sie das Saugröhrchen an den Sauganschluss des Dosierers an (siehe Abb. 5, Punkt A).
- Schließen Sie das Druckröhrchen an den anderen Anschluss des Dosierers und den Druckanschluss an (siehe Abb. 5, Punkt B).
- Führen Sie das Röhrchen mit dem kleinen Filter in das Becken des Reinigungsmittels.
- Das Reinigungsmittel ansaugen und die Dosierung vornehmen.

### 2.3 Dosierung

Der Durchfluss des Reinigungsmitteldosierers kann auf einfache Weise mit einem Schraubenzieher eingestellt werden (siehe Abbildung 4).

2 cm des im Röhrchen angesaugten Produkts entsprechen  $0,25 \text{ cm}^3$  oder  $0,3 \text{ g}$  (bei einer Dichte von  $1,2 \text{ g/cm}^3$ ). Für die korrekte Dosierung siehe Abschnitt 5.2.

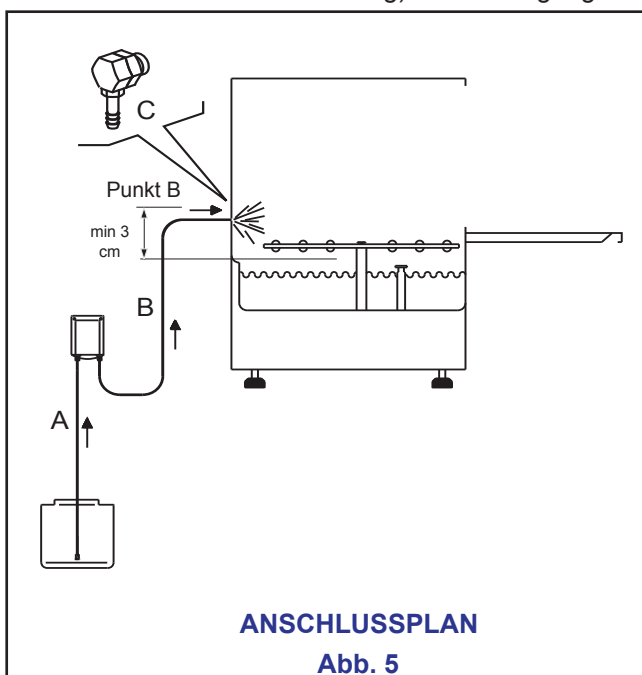

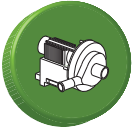

### 3. TECHNISCHE DATEN UND NÜTZLICHE INFORMATIONEN ÜBER DIE PUMPEN

#### 3.1 Spülpumpe

Nach einem längerem Stillstand der Maschine muss überprüft werden ob die Spülpumpe frei dreht.

Dazu wird ein Schraubenzieher in den an der Ventilationsseite der Motorwelle befindlichen Schlitz eingeführt.

Sollte die Pumpe blockiert sein, abtrennen den Hauptschalter und bewegen die Motorwelle, in dem man einen Schraubenzieher in den Schlitz einführt und ihn im Uhrzeiger- und Gegenuhrzeigersinn dreht.

#### 3.2 Ablaufpumpe (Option)

Bei der Installation unbedingt auf die richtige Positionierung des Ablaufrohres achten (siehe Abb. 6).

Bezüglich des Betriebs, siehe Abschn. 5.4.



Abb. 6



#### 3.3 Druckerhöhungspumpe (Option)

Nach längerem Stillstand der Geschirrspülmaschine ist zu überprüfen, ob sich die zusätzliche Druckerhöhungspumpe frei dreht.

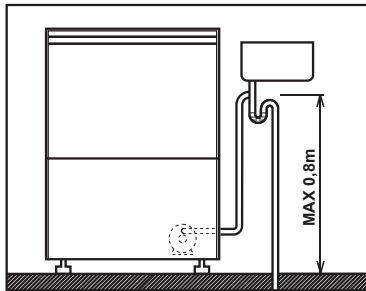
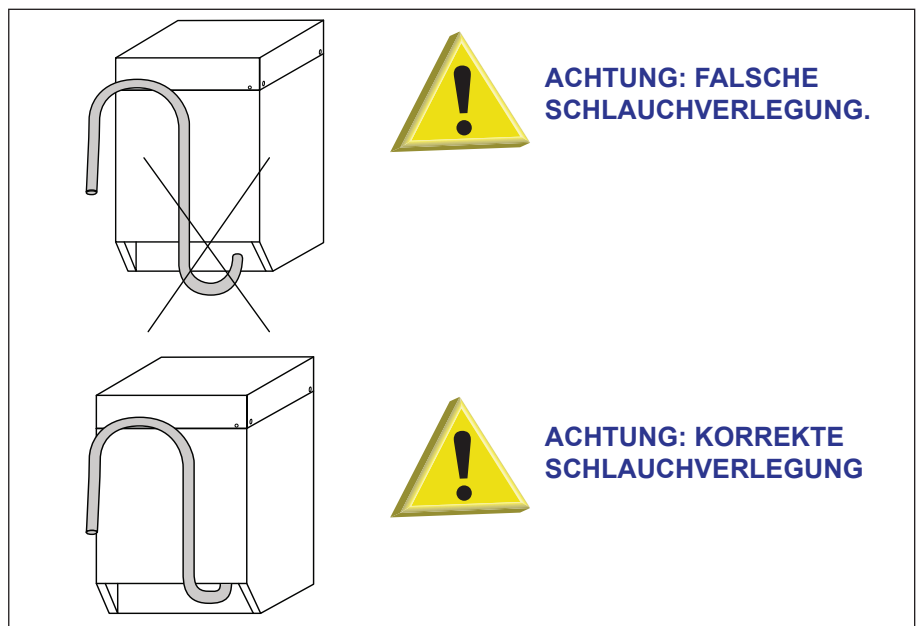
Dazu wird ein Schraubenzieher in den an der Ventilationsseite der Motorwelle befindlichen Schlitz eingeführt (siehe Abb. 7).

Sollte die Pumpe blockiert sein, abtrennen den Hauptschalter und bewegen die Motorwelle, in dem man einen Schraubenzieher in den Schlitz einführt und ihn im Uhrzeiger- und Gegenuhrzeigersinn dreht.



Abb. 7



3.4 Technische Daten

Code DWXXXX.YYYY		CL/Part	
Model DESCRIPTION			
S/N DWXXXXXX	Type .....	ANNO PROD.: 2013	
A → 400V 3N 50HZ	8A	D →	
B → 3500W	500W	E →	
C → IPX3	16A	F →	
Pressione Dinamica alimentazione idrica		G →	
Pression dynamique arrivèe d'eau		200-500 kPa	
Dymanischer Druck wasser supply			
Dynamischer Druck asserreinlauf		MADE IN ITALY	
Pressione dinamica vapore saturo		Temperatura massima acqua in ingresso	
Pression dynamique vapeur satueèè		Temperature max eau a l'entre	
Dymanischer Druck gesattigter Dampf		Maximale Temperatur Wasseranschl	
Pression Dinamica Vapor Saturado		Maximum Water temperature in-feeding	
kcal		60°C	
Model		S/N	

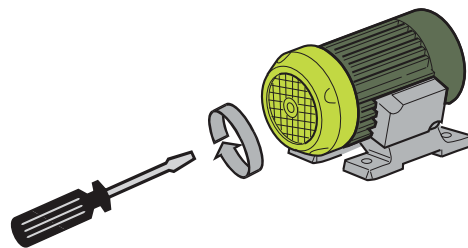
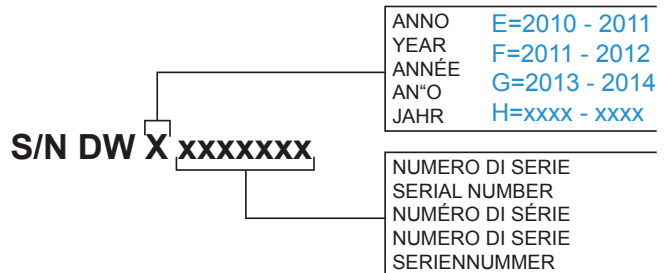
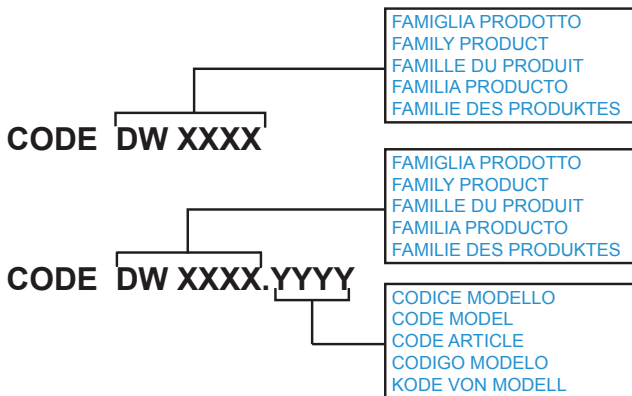

- A Stromversorgung
- B Installierte Gesamtleistung
- C Schutzart der Hüllen
- D Gesamte Stromaufnahme
- E Pumpenleistung
- F Elektrischer Schutzindex
- G Staudruck

Code DW0XXYYYY		CL/Part	
Model DESCRIPTION			
S/N DWXXXXZZZZ	Type .....		
400V 3N 50HZ	XA	TECHICAL SPECIFICATION	
XXXXW	XXXW		
IPXX	XXA		
Pressione Dinamica alimentazione idrica		200-500 kPa	
Pression dynamique arrivèe d'eau			
Dymanischer Druck wasser supply			
Dynamischer Druck asserreinlauf		MADE IN ITALY	
Pressione dinamica vapore saturo		Temperatura massima acqua in ingresso 60°C	
Pression dynamique vapeur satueèè		Temperature max eau a l'entre	
Dymanischer Druck gesattigter Dampf		Maximale Temperatur Wasseranschl	
Pression Dinamica Vapor Saturado		Maximum Water temperature in-feeding	
kcal			
Model		S/N	





#### 4. BEDIENBLENDE UND ENTSPRECHENDE SYMBOLE BEDIENUNGSELEMENTE

1		Hauptschalter 0-1
2	START	START-Druckknopf für Zyklusbeginn
3		Wahlschalter für Gläserkühlung (Optional)
4		START-Druckknopf für Regenerierungszyklus (Optional)
5		Schalter für manuelles Ablaufen (Optional)
6		Waschartwahlschalter (wo vorgesehen)

#### ANZEIGEN

a		Anzeige Spannung vorhanden
b		Anzeige Beckenfüllung
c		Anzeige Reinigungszyklus
d		Anzeige Regenerierungszyklus
e		Temperaturanzeige

#### 5. BETRIEB



Abb. 8



Abb. 9

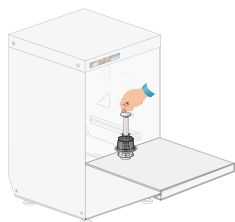

Abb. 10

- Überprüfen Sie, ob der Filter korrekt eingesetzt ist (Abb. 8-9-10). Der Filter muss alle 20 Spülzyklen gereinigt werden.  
**Die Maschine darf nicht ohne Filter in Betrieb genommen werden.**
- Führen Sie das Überlaufrohr in den entsprechen Sitz im Beckeninneren (Abb. 8-9-10).
- Schließen Sie die Maschinentür.
- Führen Sie das Röhrchen des Klarspülmitteldosierers in den entsprechenden Behälter und vergewissern Sie sich, dass die Menge für den Tagesbedarf ausreichend ist (siehe Kapitel **5.3 Verwendung des Klarspülmittels**).
- Öffnen Sie den Wasserhand und schliessen Sie den Hauptschalter an.
- Betätigen Sie den Schalter 0-1 1 (siehe Kap. 4) und stellen Sie ihn auf 1 (gedrückt). Der Vorgang wird durch das Aufleuchten der Schalter-Kontrollleuchte oder der mit dem Symbol (a) (siehe Kap. 4) gekennzeichneten Kontrollleuchte angezeigt. Die Maschine befüllt das Becken automatisch mit Wasser (bei entsprechend ausgestatteten Maschinen schaltet sich die Kontrollleuchte (b) (siehe Kap. 4) ein, die den beendeten Füllvorgang anzeigt), danach beginnt die Erwärmungsphase. Bei Maschinen, die mit dem WRAS-zertifizierten Break Tank System ausgerüstet sind, ist die Dauer der Tankfüllung verlängert. Bei erreichter Reinigungswassertemperatur schaltet sich die Kontrollleuchte (e) ein (siehe Kap. 4).
- Schieben Sie den Korb mit dem schmutzigen Geschirr ein. Die Teller müssen korrekt in den Korb eingestellt werden (siehe Abschn. 5.1).
- Bei mit dem Wahlschalter 6 ausgerüsteten Maschinen (siehe Kap. 4) die Reinigungsart wählen.
- Bevor Reinigungszyklus bei Geräten ohne automatisch öffnende Dosier-Reinigungsmittelklappe zu starten, das flüssige Reinigungsmittel direkt in das Becken zu geben und der Druckknopf START 2 (siehe Kap. 4) zu betätigen. Der Zyklus wird je nach Ausführung durch das Aufleuchten der Druckschalter-Kontrollleuchte oder der Kontrollleuchte (c) angezeigt (siehe Kap. 4). Nach der Reinigung wird eine warme Spülung durchgeführt. Wenn die Kontrollleuchte des Druckknopfes START 2 (siehe Kap. 4) erlischt, ist der Zyklus beendet.  
**Anm.:** Am Ende des Reinigungsvorgangs, mit geschlossenen Tür, die Gerichten trocknen sich nicht. Nehmen Sie den Korb heraus oder halten Sie die Tür öffnet um die Verdunstung und Trocknung erlauben.  
Für die Gläserkühlung ist bei mit diesem System ausgerüsteten Maschinen der Wahlschalter 3 (siehe Kap. 4) für max 10 Sekunde nach Erlöschen der Kontrollleuchte C zu drücken. Nach diesem Vorgang bleiben die Gläser nass.
- Die Maschine ist für einen neuen Reinigungszyklus bereit.
- Die Maschine am Ende des Tages reinigen (siehe Kap. 6 **Wartung**).
- Die Maschine ausschalten und den Wasserhahn schließen.
- Ausschalten Sie den Hauptschalter.

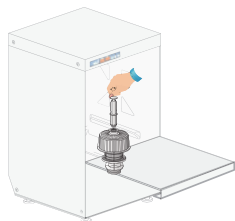

Abb. 11

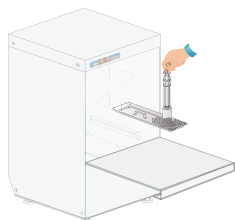

Abb. 12

### 5.1 Einräumen von Geschirr und Besteck

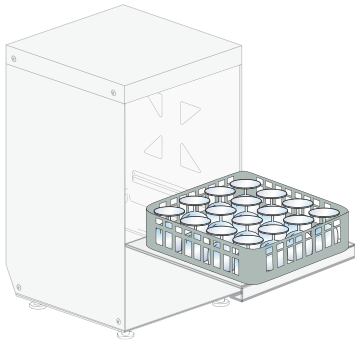
Entfernen Sie sorgfältig Speisereste vom Spülgut bevor dieses in die Maschine eingeräumt wird. Es ist nicht nötig das Spülgut mit Wasser abzuspülen, bevor dieses in die Maschine eingeräumt wird.

**ACHTUNG: Spülen Sie kein Geschirr mit Benzin- Lack- Edelstahl- Stahl- Asche- Sand- Wachs- und Schmiermittelpuren. Diese Substanzen beschädigen die Maschine. Spülen Sie keine zerbrechlichen Objekte oder Gegenstände die sich während des Spülprozesses beschädigen können.**

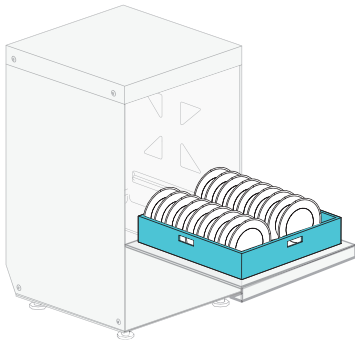
Beachten Sie folgende Hinweise:

- Spülgut und Besteck darf nicht übereinander eingeräumt werden, so dass es überdeckt wird.
- Räumen Sie das Spülgut so ein, dass alle Oberflächen vom Wasser erreicht werden können; ansonsten kann das Spülgut nicht gespült werden.
- Stellen Sie sicher dass das Spülgut stabil steht und dass hohle Behälter (Tassen, Gläser, Schüsseln, usw.) nicht umfallen.
- Ordnen Sie alle tiefen Behälter wie Tassen, Gläser, Töpfe usw. **mit der tiefen Seite in den Korb nach unten ein.**
- Räumen Sie das Spülgut mit tiefen Hohlräumen so ein, dass das Wasser abfließen kann.
- Vergewissern Sie sich, dass kleines Spülgut nicht von den Körben fällt.
- Überprüfen Sie, dass sich die Spülarme frei drehen und nicht von zu hohem oder hervorstehendem Spülgut blockiert werden. Überprüfen Sie eventuell mit einer manuellen Umdrehung dass sich die Spülarme frei drehen.

Bestimmte Lebensmittel wie z. Bsp. Möhren, Tomaten, Ketchup, ... können natürliche Substanzen enthalten, die, wenn sie in großen Mengen auftreten, die Farbe des Spülguts speziell von Kunststoffteilen ändern kann.

Die eventuelle Farbänderung bedeutet nicht dass Kunststoff hitzeunbeständig ist.

#### Für Spülmaschinen ungeeignetes Spülgut

Folgendes Spülgut ist nicht für Spülmaschinen geeignet:

- Spülgut und Besteck aus Holz oder mit Holzteilen; Holz verändert bei hohen Temperaturen seine Form und verliert seine Eigenschaften. Desweiteren sind die verwendeten Klebstoffe nicht für die Reinigung in der Spülmaschine geeignet. Eine Konsequenz könnte das Abfallen der Griffe sein.
- Handwerkliche Gegenstände, wertvolle Vasen oder dekorierte Gläser.
- Hitzeunbeständiges Spülgut aus Kunststoff.
- Gegenstände aus Kupfer, Messing, Zinn oder Aluminium können sich verfärben oder matt werden.
- Dekorationen auf Gläsern können nach einer gewissen Anzahl von Spülgängen an Intensität verlieren.
- Empfindliche Gläser oder Gegenstände aus Kristall können nach vielen Spülgängen matt werden.

Wir empfehlen nur spülmaschinenfestes Spülgut und Besteck zu erwerben.

Nach vielen Spülgängen können Gläser matt werden.

**Der Spülgang muss wiederholt werden, wenn das Spülgut nach dem Spülgang nicht sauber sein sollte oder wenn Spülrückstände vorhanden sind (Gläser, Tassen, Schüsseln, usw. mit Flüssigkeit im Inneren).**

### 5.2 Verwendung des Reinigungsmittels

Es dürfen ausschließlich NICHT SCHÄUMENDE Reinigungsmittel für industrielle Gläser- und Geschirrspülmaschinen verwendet werden.

Es wird die Verwendung flüssiger Spülmittel empfohlen.

Das Spülmittel in das Spülmittelfach einfüllen.

Die genaue Dosierung können Sie den Herstellerangaben in Funktion der Wasserhärte entnehmen. Auf Anfrage kann der Geschirrspüler mit einem elektrischen Dosierer (der immer empfehlenswert ist) ausgerüstet werden.

1 cm des im Röhrchen angesaugten Produkts entspricht ca. 0,15 g. Eine genaue Dosierung ist die Voraussetzung für einen wirkungsvollen Waschgang.





## 5.2 Verwendung des Klarspülmittels

Die Maschine besitzt serienmäßig einen Klarspülmitteldosierer. Die Maschine saugt das Produkt selbständig an.

Das Glanzspülmittel muss für Gläserspülmaschinen und gewerblich genutzte Spülmaschinen geeignet sein. Es ist empfohlen sich an einen Fachhändler zu wenden.

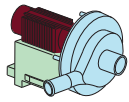

## 5.4 Ablaufpumpe (Option)

Zur völligen Entleerung des Beckens die Maschine eingeschaltet lassen, den Überlaufstopfen herausziehen und die Tür schließen. Dann mindestens 1 Sekunde lang den Druckknopf (5 - siehe Kap. 4) betätigen: Die Ablaufpumpe sorgt für die völlige Entleerung des Waschbeckens. Die Maschine nach ihrer vollständigen Entleerung ausschalten.

Wenn das Becken für einen weiteren Zyklus wieder gefüllt werden soll, die Maschine ausschalten und nach 5 Sekunden wieder einschalten (1 - siehe Kap. 4).

Beim Öffnen der Tür wird die Pumpe angehalten; sie nimmt ihre Arbeit wieder auf, sobald die Tür geschlossen wird.

Während des Wasch- und Nachspülzyklus läuft das überflüssige Wasser automatisch ab.

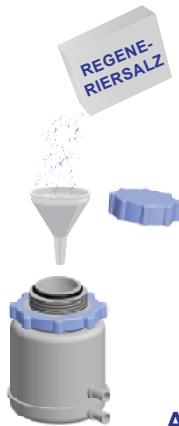

## 5.5 Regenerierungsvorrichtung (Option)

Die Harzregenerierung der Entkalkungsvorrichtung ist sehr wichtig.

Harzregenerierung: die Harzregenerierung jeweils nach den im dem Diagramm angegebenen Spülzyklen vornehmen. Zum Beispiel: 27°F (oder 15°C) = 39 Zyklen.

Für den Regenerierungszyklus ist folgendermaßen vorzugehen:

- Öffnen Sie den Wasserhahn und schalten Sie den Hauptschalter ein.
- Den Hauptschalter 1 (siehe Kap. 4) auf 1 (eingeschaltet) stellen.
- Die Tür öffnen.
- Entfernen Sie den Überlauf und lassen Sie das gesamte Beckenwasser abfließen.

Abb. 13

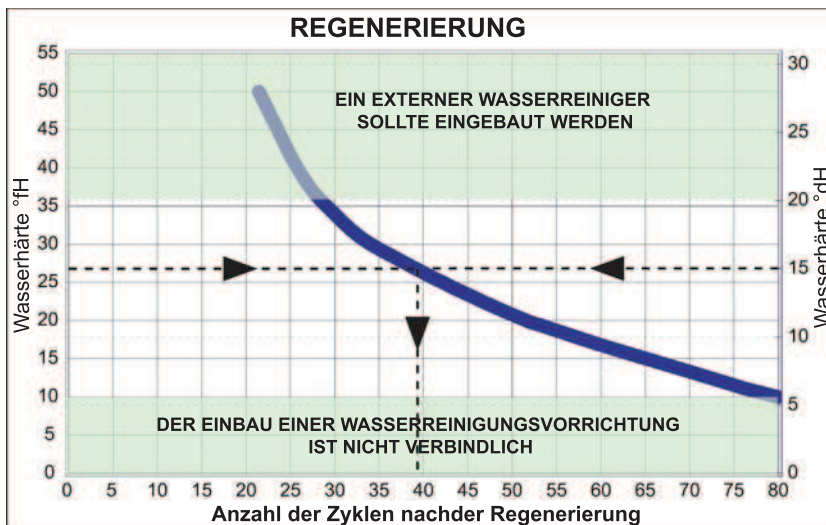

• Mit leerem Tank, kontrollieren Sie und, wenn nötig, ergänzen Sie den Salzbehälter und achten Sie darauf, dass es nicht im Becken verstreut wird. Eine starke Salzkonzentration kann den ordnungsgemäßen Betrieb und die Lebensdauer der Maschine beeinträchtigen. Füllen Sie den im Beckeninneren befindlichen Behälter (siehe Abb. 12) mit grobkörnigem Regeneriersalz (Körner von 1 – 2 mm – die maximale Kapazität des Regeneriersalzbehälters ist 500gr).

• Die Tür schließen und den Druckknopf 4 (siehe Kap. 4) 5 Sekunden lang betätigen bis die Kontrollleuchte (d) (siehe Kap. 4) zur Anzeige des Zyklusbetriebs aufleuchtet. Die Maschine sorgt innerhalb von etwa 20 Minuten automatisch für die Regeneration der im Wasserreiniger enthaltenen Harze. Der Zyklus ist beendet, sobald die Kontrollleuchte (d) erlischt.

Vor dem öffnen der Türe warten Sie bitte 20

Sekunden.

Die Maschine nach Beendigung des Regenerationsprozesses ausschalten (Hauptschalter 1 - siehe Kap. 4).

Ausschalten Sie den Hauptschalter.

**Anm.:** Wurde der Zyklus einmal gestartet, kann er nicht mehr unterbrochen werden.

Für außerhalb der Maschine installierte Wasserreinigungsapparate ist für die Harzregenerierung nach den Angaben der entsprechenden Gebrauchsanweisungen vorzugehen.

- Sollte die Zykluskontrollleuchte während der Regeneration blinken, zeigt dies eine Störung oder die mangelnde Entleerung des Beckens (siehe Kap. 7) an.



**Bei Wasserhärte über 35°F wird die Installation eines externen Wasserenthärter empfohlen.**

## 5.6 Beachtung der Hygienevorschriften und der Normen H.A.C.C.P.

- Die Maschinen sind mit einem Temperaturanzeiger (e - Kap. 4) ausgerüstet, der aufleuchtet, sobald der Boiler und das Becken die vorgegebene Temperatur erreicht haben (werkseitig eingestellte Werte). Warten Sie das Aufleuchten der Kontrollleuchte ab, bevor Sie einen Waschzyklus beginnen.
- Entfernen Sie sorgfältig alle Speisereste von dem Geschirr, um nicht die Filter, Düsen und Leitungen zu verstopfen.
- Entleeren Sie das Becken und reinigen Sie Filter mindestens zweimal täglich.
- Vergewissern Sie sich, dass die Dosierung des Reinigungs- und Klarspülmittels korrekt ist (entsprechend den Empfehlungen der Lieferant des Produkts). Kontrollieren Sie morgens, bevor Sie die Maschine benutzen, ob die Produktmengen in den Behältern für den Tagesbedarf ausreichen.
- Reinigen Sie immer die Geschirrständer.
- Entnehmen Sie den Geschirrkorb immer mit sauberen Händen oder Handschuhen, um das Besteck nicht zu verunreinigen.
- Benutzen Sie zum Abtrocknen und Polieren nur sterilisierte Tücher, Bürsten oder Lappen.



## 6. WARTUNG

### 6.1 Planmäßige Wartung

**ACHTUNG: Die Maschine ist gegen Wasserstrahle nicht geschützt; daher wird geraten, keine Druckstrahl-Reinigungssysteme anzuwenden.**

**Außerdem wird empfohlen, sich an den Reinigungsmittelverkäufer zu wenden, um genaue Angaben über Methoden und Produkte für eine regelmäßige Sterilisation der Maschine zu erhalten.**

**Die Anwendung von Chlorbleiche oder chlorhaltigen Reinigungsmitteln zur Reinigung der Maschine ist absolut zu vermeiden.**

Der ordnungsgemäße Betrieb erfordert eine sorgfältige Reinigung, die mindestens einmal täglich und gemäß den folgenden Angaben vorzunehmen ist:

- Stellen Sie den Hauptschalter auf 0 (1 - siehe Kap. 4).
- Ausschalten Sie den Hauptschalter.
- Schließen Sie den Wasserhahn.
- Lassen Sie das Wasser durch Entfernen des Überlaufrohrs abfließen.  
Für die mit einer Ablaufpumpe versehenen Maschinen die in Abschn. 5.4 aufgeführten Anweisungen befolgen.
- Nehmen Sie den Filter heraus und reinigen Sie ihn mit einer Bürste unter fließendem Wasser.
- Ziehen Sie die Laufräder durch Lösen der Befestigungsschrauben heraus und reinigen Sie die Düsen sowie die Reinigungs- und Spülarms sorgfältig unter fließendem Wasser. Entnehmen Sie die eventuell vorhandenen Oberflächenfilter und reinigen Sie diese mit einer Bürste unter fließendem Wasser (siehe Abb. 14).
- Bauen Sie alle Teile wieder ein, setzen Sie die Laufräder in ihre Sitze ein und befestigen Sie sie mit den entsprechenden Befestigungsschrauben. Achten Sie sehr genau darauf, dass die Düsen (offene und oder geschlossene) wieder in die gleiche Position montiert werden, und dass die Arme eine korrekte Achsenneigung haben.
- Das Becken ist sorgfältig mit Spezialprodukten zu reinigen.
- Am Ende des Tages ist es empfehlenswert, die Tür der Maschine offen stehen zu lassen.



**Anm.: Es wird empfohlen, das Beckenwasser durch Neubefüllung mindestens alle 20 Spülvorgänge oder zweimal täglich zu ersetzen. Für die Reinigung keine Metallschwämmchen und /oder ätzende Reinigungsmittel verwenden, welche die Maschine beschädigen können.**

### 6.2 Außerplanmäßige Wartung

Lassen Sie zweimal jährlich von einer qualifizierten Fachkraft folgende Wartungsarbeiten ausführen:

- 1 Reinigung des Filters des Magnetventils;
- 2 Entfernung der Verkrustungen auf den Heizwiderständen;
- 3 Prüfen Sie den Dichtungszustand für Wasser Zu- und Auslaufsanschlüssen;
- 4 Funktionstüchtigkeit und/oder Verschleiß der Bauteile;
- 5 Funktionstüchtigkeit der Dosierer.



Abb. 14



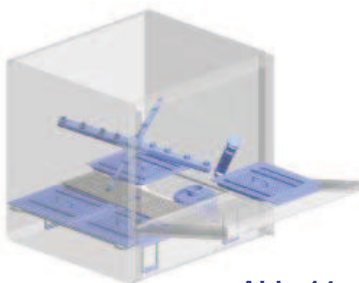

## 7. ALARME

ALARMTYPOLOGIE	URSACHEN	ABHILFEN
Blinken der Zykluskontrollleuchte	Mangelnde Entleerung des Wassers aus dem Waschbecken	Überprüfen, ob der Versorgungshahn offen ist und ob der Überlaufstopfen richtig positioniert ist. Die Maschine aus- und wieder einschalten, um den Alarm zu löschen.
	Bei Maschinen mit Thermostopp: mangelnde Erhitzung des Boilers	Boilerthermostat oder Widerstand defekt: Beide überprüfen und gegebenenfalls vom technischen Service austauschen lassen.
Blinken der Reinigungskontrollleuchte	Mangelnde Entleerung des Beckens	Den Überlaufstopfen herausnehmen und das Becken leeren. Die Maschine zur Rücksetzung der Fehlermeldung aus- und wieder einschalten

## 8. UMWELTASPEKTE

### 8.1 Verpackung

Die Verpackung besteht aus folgenden Materialien:

- Holzpalette;
- Nylonbeutel (LDPE);
- Mehrschichtiger Pappe;
- PS - Hartschaum;
- Bandmaterial aus Polypropylen (PP).

**Der Kunde wird freundlichst gebeten, die o.a. Materialien entsprechend den gültigen Bestimmungen zu entsorgen.**

### 8.2 Entsorgung

Durch Verwendung des WEEE-Symbols weisen wir darauf hin, dass dieses Produkt nicht als normaler Hausmüll behandelt werden darf. Sie tragen zum Schutze der Umwelt bei, indem Sie dieses Produkt korrekt entsorgen. Genauere Informationen zum Recycling dieses Produkts erhalten Sie von Ihrer Stadtverwaltung, von Ihrem Müllabfuhrunternehmen oder im Laden, in dem Sie das Produkt erworben haben. Bitte befolgen Sie die Regelbeziehungsweise die Richtlinien 2011/65/UE, 2012/19/UE und deren folgenden Veränderungen und/oder Rechtsverordnungen, die anzuwenden sind, was die Entsorgung vom Produkt oder einen Teil anbelangt.

Dieses Produkt oder Produktteile dürfen nicht als Siedlungsabfall entsorgt werden, sondern müssen mit Trennmüll aufbereitet werden (siehe durchgestrichenes Symbol Abfallaufnahme auf Rädern am Produkt). Bei Produktentsorgung muss der Nutzer auf die spezifischen Entsorgungsbestimmungen von Elektromaterial (RAEE) achten. Der Hersteller garantiert, dass die elektrischen und elektronischen Geräte gemäß Richtlinie 2011/65/UE frei von gefährlichen Substanzen sind.

Die nicht Einhaltung der Vorschriften durch den Nutzer wird durch die Sanktionen geahndet, die in den einzelnen EU-Mitgliedstaaten vorgesehen sind. Vor der Entsorgung sämtliche Stromkabel und Wasserschläuche abtrennen. Das elektrische Kabel durchschneiden, sodass ein weiterer Gebrauch der Maschine unmöglich gemacht wird. Alle Metallteile sind recyclebar, da sie aus rostfreiem Stahl gefertigt wurden. Die recyclebaren Plastikteile sind mit dem Symbol für Plastikmaterial gekennzeichnet.

## 9. ÖKO - HINWEISE

### 9.1 Empfehlungen für die optimale Verwendung von Energie, Wasser und Zusatzstoffen

Salzdosierung: Das Salz wird bei jedem Regenerierungszyklus mit einer werkseitig vorgegebenen Menge in die Harze eingespritzt. Es ist wichtig, dass die Regenerierung jeweils nach der im Abschn. 5.4 angegebenen Anzahl Spülvorgängen vorgenommen wird, um Verschwendung von Salz und Verstopfungen durch Kalkablagerungen zu vermeiden.

Führen Sie möglichst nur Waschzyklen mit voller Maschine aus: Sie vermeiden so die Vergeudung von Reinigungs- und Klarspülmitteln, von Wasser und elektrischer Energie.



**Reinigungs- Klarspülmittel:** Verwenden Sie zum Umweltschutz nur Reinigungs- und Klarspülmittel mit höchster biologischer Abbaubarkeit. Lassen Sie mindestens einmal pro Jahr die für die Wasserhärte geeignete genaue Dosierung überprüfen. Eine übermäßige Produktdosierung verschmutzt Flüsse und Meere, eine unzureichende Dosierung beeinträchtigt das Waschergebnis und/oder die Sauberkeit des Geschirrs.

**Becken- und Boilertemperaturen:** Die Becken- und Boilertemperaturen sind vom Hersteller für optimale Waschergebnisse mit den meisten handelsüblichen Reinigungsmitteln eingestellt. Die Temperaturen können vom Installateur entsprechend den Eigenschaften Ihrer Reinigungsmittel abgeändert werden (siehe Abschnitt 1.4).

**Vorreinigung:** Führen Sie eine sorgfältige Vorreinigung aus. Benutzen Sie dazu Wasser mit Raumtemperatur, das erleichtert das Entfernen tierischer Fette. Zur Beseitigung verkrusteter Speisereste weichen Sie das Geschirr in warmem Wasser ein.

**Hinweis:** Führen Sie den Waschzyklus so schnell wie möglich aus. Lassen Sie die Speisereste nicht auf dem Geschirr eintrocknen, das beeinträchtigt nur das Waschergebnis. Reinigen und warten Sie zur Aufrechterhaltung eines wirksamen Waschvorgangs regelmäßig den Geschirrspüler (siehe Kap. 6).

**Die Nichtbeachtung der o.a. Punkte und aller übrigen Informationen der vorliegenden Gebrauchsanleitungen können zu einer Verschwendung von Energie, Wasser und Reinigungsmitteln und damit zu einer Erhöhung der Betriebskosten und/oder einer Leistungsverminderung führen.**

## 10. STÖRUNGEN DER MASCHINEN, URSACHEN UND ABHILFEN



Art der Störung	Mögliche Ursachen	Abhilfe
Die Maschine schaltet sich nicht ein	Hauptschalter ist ausgeschaltet	Schalter einschalten.
Die Maschine füllt kein Wasser ein	Wasserhahn des Wasserversorgungssystems ist geschlossen	Wasserhahn öffnen.
	Düsen des Spülarms oder des Elektroventilfilters sind verstopft	Die Düsen des Spülarmes, die Leitungen und den Elektroventilfilter reinigen. Soll die Maschine komplett mit eingebautem Wasserenthärter sein, prüfen Sie den Regeneriersalz in den Behälter oder führen Sie oftmals die Regenerierung aus.
	Druckwächter beschädigt	Den Druckwächter ersetzen bei dem Kundendienst.
Blinken der Zykluskontrollleuchte	Siehe Kap. 7 - "Alarmmeldungen"	---
Das Reinigungsergebnis ist ungenügend	Die Reinigungsdüsen sind verstopft oder die Reinigungsarme drehen sich nicht	Die Düsen ausschrauben und reinigen, die Drehachse reinigen und alles wieder in korrekter Reihenfolge einbauen
	Fett- oder Stärkerückstände	Unzureichende Dosierung des Reinigungsmittels
	Filter zugesetzt	Den Filter entfernen und unter einem Wasserstrahl mit einer Bürste reinigen; anschließend wieder einsetzen
	Die Temperatur im Becken kontrollieren (sie muss zwischen 50°C und 60°C liegen)	Den Thermostat einstellen oder die Funktionstüchtigkeit des Widerstands überprüfen
	Unzureichende Waschkdauer für die Verschmutzungsart	Falls möglich, den Waschzyklus verlängern; anderenfalls den Waschvorgang wiederholen
	Waschwasser zu schmutzig	Wasser aus dem Becken ablassen und Filter reinigen; Becken neu füllen und Filter richtig einsetzen
Schaumbildung	Benutzung von ungeeigneten Spülprodukten	Schaumfreie Reinigungsmittel verwenden oder Dosierung verringern
	Benutzung von ungeeigneten Spülprodukten	Den Thermostat einstellen oder die Funktionstüchtigkeit des Widerstands überprüfen

Art der Störung	Mögliche Ursachen	Abhilfe
Gläser oder Geschirr sind nicht gut getrocknet	Zu geringe Dosierung des Klarspülmittels	Die Dosierung durch Betätigung der Schraube des Dosierapparats erhöhen (siehe Abschnitt „Klarspülmitteldosierer“)
	Der Korb eignet sich nicht für die Gläser und das Geschirr	Einen geeigneten Korb verwenden, der eine geeignete Anordnung der Gläser und das Abfließen des Wassers ermöglicht
	Das Geschirr ist zu lange im Beckeninneren geblieben	Sofort nach Beendigung des Waschvorgangs den Korb herausziehen, damit die Gläser und das Geschirr schneller trocknen können
	Die Temperatur des Spülwassers liegt unter 75°C - 80°C	Die Temperatur des Boilerthermostats überprüfen
	Raue und poröse Oberfläche von Gläsern und Tellern	Gläser und Teller durch neue ersetzen
Schlierenbildung oder Flecken auf den Gläsern und am Geschirr	Klarspülmittel zu stark konzentriert	Die Konzentration des Klarspülmittels durch Einwirken auf die Feinstellschraube des Dosierers (siehe Abschnitt „Klarspülmitteldosierer“) verringern
	Das Wasser enthält zu viel Kalk	Die Qualität des Wassers überprüfen. Das Wasser darf nicht mehr als 4,5°dH besitzen
	Für Maschinen mit Reinigungsapparat: zu wenig Salz im entsprechenden Behälter oder die Harze wurden nicht richtig regeneriert	Den Salzbehälter füllen (grobes Salz mit Körnigkeit 1-2 mm) und die Harzregenerierung öfters durchführen. Falls Kalkspuren auch auf dem Gehäuse festzustellen sind, die Funktionstüchtigkeit des Reinigungsapparates durch eine Fachkraft kontrollieren lassen.
	Im Maschinenbecken ist Salz vorhanden	Die Maschine sorgfältig reinigen und spülen und bei der Füllung des Salzbehälters vermeiden, dass Salz verstreut wird.
Während des Betriebs bleibt die Maschine plötzlich stehen	Die Maschine ist an eine überlastete Elektroanlage angeschlossen	Die Maschine separat anschließen (sich an den Kundendienst wenden)
	Eine Sicherung der Maschine wurde ausgelöst	Die Sicherungen überprüfen (sich an den Kundendienst wenden)
Die Maschine hält während der Reinigung und lässt Wasser ein	Das Wasser des Vortages ist nicht ersetzt worden	Das Becken entleeren und neu befüllen
	Zu hohe Temperatur des Wassers im Becken	Den Thermostat und den Druckwächter durch den Kundendienst überprüfen lassen
	Druckwächter beschädigt	
	Schlecht angeordneter Überlauf	Den Überlauf entfernen und wieder richtig einsetzen
Die Druckerhöhungspumpe saugt nicht ab	Wenig Druck in Versorgung	Das Rohr Boilers abnehmen und die Pumpe säubern. Der Pumpenbetrieb prüfen
Die Spülpumpe funktioniert nicht	Die Pumpe ist blockiert	Sich an den Kundendienst wenden.

**Anm. Bei etwaigen anderen Störungen wenden Sie sich bitte an den Kundendienst.  
Der Hersteller behält sich vor, die technischen Eigenschaften jederzeit ohne Vorankündigung zu ändern.**



Gracias por haber adquirido uno de nuestros productos.

Las instrucciones de uso y mantenimiento que le brida este manual aseguran una larga duración y funcionamiento de la máquina que ha comprado.

Sígalas atentamente.

La máquina ha sido proyectada y fabricada con las últimas innovaciones tecnológicas. Por favor, utilícela con cuidado.

Su satisfacción es nuestra mejor recompensa.

ÍNDICE	Página
<b>ADVERTENCIAS</b>	76
<b>INFORMACIÓN PARA EL INSTALADOR</b>	
<b>1. INSTALACIÓN DE LA MÁQUINA</b>	79
1.1 Recibo del producto	79
1.2 Conexión hidráulica	79
1.3 Conexión eléctrica	79
1.4 Regulación de la temperatura	80
1.5 Funcionamiento del dosificador del abrillantador	80
1.6 Funcionamiento del dosificador del abrillantador peristáltico (opcional)	80
<b>2. INSTALACIÓN DEL DOSIFICADOR DE DETERGENTE</b>	81
2.1 Conexión eléctrica	81
2.2 Conexión hidráulica	81
2.3 Dosificación	81
<b>3. DATOS TÉCNICOS E INFORMACIÓN SOBRE LAS BOMBAS</b>	82
3.1 Bomba de lavado	82
3.2 Bomba de vaciado (opcional)	82
3.3 Bomba de presión (opcional)	82
3.4 Datos técnicos	83
<b>INFORMACIÓN PARA EL USUARIO</b>	
<b>4. CUADRO DE MANDOS Y SIMBOLOGÍAS</b>	85
<b>5. FUNCIONAMIENTO</b>	85
5.1 Carga vajillas y cuberterías	86
5.2 Empleo de detergente	86
5.3 Empleo de abrillantador	87
5.4 Dispositivo bomba de vaciado (opcional)	87
5.5 Dispositivo de regeneración (opcional)	87
5.6 Respeto de la normas de higiene y HACCP	87
<b>6. MANTENIMIENTO</b>	88
6.1 Mantenimiento ordinario	88
6.2 Mantenimiento extraordinario	88
<b>7. ALARMAS</b>	88
<b>8. MEDIO AMBIENTE</b>	89
8.1 Embalaje	89
8.2 Eliminación	89
<b>9. ECOLOGÍA</b>	89
9.1 Consejos para el uso de la energía, el agua y los aditivos	89
<b>10. AVERÍAS: CAUSAS Y SOLUCIONES</b>	90



**LEER ATENTAMENTE LAS INSTRUCCIONES ANTES DE INSTALAR LA MÁQUINA.**



**ATENCIÓN: EL INCUMPLIMIENTO, AUNQUE SEA PARCIAL, DE LAS NORMAS INDICADAS EN ESTE MANUAL ANULA LA GARANTÍA DEL PRODUCTO Y EXIME AL FABRICANTE DE TODA RESPONSABILIDAD.**



## ADVERTENCIAS

Conserve este manual de instrucciones junto con el lavavajillas para futuras consultas. En caso de venta o cesión de la máquina, entréguelo al nuevo usuario para que éste pueda leer las instrucciones de funcionamiento y las advertencias.

Lea atentamente el manual antes de instalar y utilizar el lavavajillas.

- **Las adaptaciones para poder conectar el lavavajillas a la redes de electricidad y agua deben ser realizadas exclusivamente por técnicos matriculados.**
- Este lavavajillas debe ser utilizado únicamente por personas adultas. Ésta es una máquina para uso profesional: debe ser utilizada por personal cualificado e instalada y reparada exclusivamente por una asistencia técnica cualificada. El fabricante se exime de toda responsabilidad si el uso, el mantenimiento o la reparación son inadecuados.
- La máquina puede ser utilizado por niños debidamente capacitado y no bajo de los 15 años. No puede ser utilizado por personas reducidas con capacidades físicas, sensoriales o mentales, o por falta de experiencia o conocimientos necesarios.
- Los niños no deben jugar con el aparato.
- La limpieza y el mantenimiento destinado a ser realizada por el usuario no deben ser llevadas a cabo por niños sin supervisión.
- Acompañe la puerta durante la apertura y el cierre.
- No apoye el lavavajillas en el cable de alimentación eléctrica ni en los tubos de entrada y salida de agua. Nivele la máquina con ayuda de las patas regulables.
- No utilice la máquina o partes de la máquina como escalera o soporte. La máquina ha sido proyectada para soportar sólo el peso de la cesta con vajilla para lavar.
- **El lavavajillas ha sido diseñado para lavar platos, vasos y demás piezas de vajilla o menaje con residuos de alimentación humana. NO lave objetos distintos de los indicados o contaminados con gasolina o pintura, piezas de acero o hierro, objetos frágiles o realizados con materiales que no resistan el proceso de lavado. No utilice productos químicos corrosivos, ácidos o alcalinos, disolventes o detergentes a base de cloro.**
- No abra la puerta del lavavajillas mientras está en funcionamiento. De cualquier forma, el lavavajillas está dotado de un dispositivo de seguridad que, en caso de apertura accidental de la puerta, bloquea inmediatamente el funcionamiento para evitar que se derrame el agua. Acuérdesese de apagar siempre el lavavajillas y de vaciar la cuba antes de realizar cualquier operación en su interior (limpieza, etc.).
- **Después del uso, al final de la jornada y para realizar cualquier operación de mantenimiento, es preciso desconectar el lavavajillas de la corriente eléctrica abriendo el interruptor de servicio y el interruptor general de pared. Además, cierre la llave de paso del agua.**
- El usuario no debe realizar ninguna operación de reparación o mantenimiento. En caso de necesidad, llame a un técnico cualificado.

- La asistencia de este lavavajillas debe ser realizada por personal autorizado.  
**Nota: utilice sólo repuestos originales. De lo contrario, quedan sin efecto la garantía y la responsabilidad del fabricante.**
- **No utilices tubos de carga agua viejos, pero exclusivamente tubos de carga nueva.**
- Para utilizar este aparato es preciso observar algunas reglas importantes:
  - 1) no toque nunca el aparato con las manos o los pies húmedos;
  - 2) no utilice nunca el aparato con los pies descalzos;
  - 3) no instale el aparato donde pueda recibir chorros de agua.
- No sumerja las manos sin guantes en el agua con detergente. Si lo hace, lávelas inmediatamente con abundante agua.
- Para las operaciones de limpieza, atégase exclusivamente a cuanto descrito en el manual de instrucciones (capítulo 6).
- Este aparato ha sido diseñado para funcionar en un lugar protegido con temperatura ambiente entre 5°C y 35°C.
- No utilice agua para apagar incendios en los componentes eléctricos.
- No obstruya las rejillas de aspiración o de disipación.
- El personal cualificado sólo puede acceder al cuadro de mandos tras quitar la tensión.
- La máquina posee un grado de protección contra salpicaduras accidentales de agua IPX3, pero no está protegida contra chorros de agua a presión; se aconseja no utilizar sistema de limpieza a presión.



**ATENCIÓN: LA LIMPIEZA DEL INTERIOR DE LA MÁQUINA DEBE REALIZARSE 10 MINUTOS DESPUÉS DE HABERLA APAGADO.**



**ATENCIÓN: ESTÁ PROHIBIDO INTRODUCIR LAS MANOS Y/O TOCAR LAS PIEZAS SITUADAS EN EL FONDO DE LA CUBA DURANTE Y/O AL FINAL DEL CICLO DE LAVADO.**

**Nota: El fabricante declina toda responsabilidad por daños materiales o personales causados por la inobservancia de las normas citadas.**



**ATENCIÓN:**

Una vez terminada la instalación, se recomienda al instalador separar las partes de este manual destinadas a él y conservarlas para futuras consultas.

**1. INSTALACIÓN DE LA MÁQUINA****1.1 Recibo del producto**

Desembalar la máquina y comprobar que no haya sido dañada durante el transporte. Si está dañada, informar al vendedor. Si la anomalía pudiera comprometer la seguridad de la máquina, no instalarla.

**Controlar el correcto apriete de las abrazaderas, pernería, tornillería, y de los bornes que pueden estar sueltos durante el transporte, para evitar pérdida de agua o otros problemas durante el funcionamiento de la máquina.**

Para eliminar el embalaje, consultar el capítulo 8.

**1.2 Conexión hidráulica**

Tabla de características del agua	Min	Max
Presión Estática	200Kpa	400Kpa
Presión Dinámica	150Kpa	350Kpa
Dureza de l'agua	2°f	8°f
Temperatura de entrada agua fría	5°C	50°C
Temperatura de entrada agua caliente	50°C	60°C
Caudal	10lt por minutos	

Conectar la alimentación hidráulica de la máquina con una llave de paso que cierre rápida y completamente el flujo de agua.

Asegúrese de que la presión del agua de la red está comprendida entre los valores de la tabla 1. Si la presión dinámica es inferior a 2 bar (200 kPa) es obligatorio instalar una bomba para aumentarla (disponible bajo pedido).

Si la presión de la red es superior a 400 kPa es obligatorio instalar un reductor de presión. Si la dureza del agua es superior a 8°f es **obligatorio** usar un descalcificador. De esta forma, la vajilla quedará más limpia y la vida de la máquina se prolongará.

Bajo pedido la máquina puede estar dotada con un dispositivo ablandador (ver 5.5).

**Nota:** Los daños causados por la piedra caliza, sin descalcificador y con el agua dura (mas de 8°f), son excluidos de la garantía.

Para poder garantizar unas prestaciones óptimas la temperatura del agua de alimentación debe estar entre los valores indicados en la tabla 1.

Las máquinas con extra potencia se fabrican en el caso de alimentación de agua fría.

El lavavajillas tiene un tubo de goma para el agua, con unión de rosca de 3/4".

Conecte el tubo de vaciado que se suministra con el lavavajillas al codo situado debajo de la cuba. El agua debe fluir libremente. Si no es posible vaciar el agua a un nivel inferior al de la máquina, se aconseja la instalación de una bomba de vaciado (disponible bajo pedido).

El tubo de vaciado debe conectarse siempre a un sifón para evitar el retorno de olores de la red.

**1.3 Conexión eléctrica**

La conexión eléctrica debe realizarse de conformidad con las normas técnicas en vigor. Compruebe si el valor de la tensión de red coincide con el que aparece en la placa de la máquina.

**Instale un interruptor idóneo omnipolar magnetotérmico dimensionado según la absorción que garantice la desconexión completa de la red, en las condiciones de la categoría de sobretensión III. Este interruptor debe ser incorporado en las redes de alimentación, dedicada exclusivamente a los usuarios en los alrededores inmediatos. Solo este interruptor garantiza el aislamiento total de la red eléctrica.**

**ADVERTENCIA:** Inspeccione cuidadosamente la conexión de la "toma a tierra" de la máquina que sea de tamaño adecuado y en perfecto estado de funcionamiento, y que no haiga muchos otros usuarios conectados. Una "toma a tierra" insuficiente o mal conectado puede ocasionar los efectos de la corrosión y / o "picaduras" de chapas de acero inoxidable, llegando a perforarlo.



tabla 1



En la parte posterior de la máquina hay un borne marcado con el símbolo  que sirve para la conexión equipotencial de varios aparatos (ver normas para instalaciones eléctricas).

EN LAS MÁQUINAS DOTADAS DE ALIMENTACION TRIFÁSICA SEGUIR LAS INDICACIONES Y EL ESQUEMA ELÉCTRICO QUE SE ADJUNTAN.

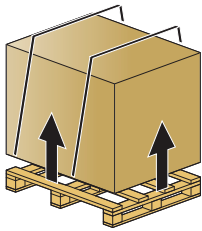
CUIDADO AL CORRECTO SENTIDO DE ROTACION DE LAS BOMBAS A TRES FASES (SI HAY).



**Cable de alimentación:** el vendedor-importador-instalador debe adaptar el aislamiento del cable de alimentación al local de trabajo de conformidad con las normas técnicas en vigor.



#### 1.4 Regulación de la temperatura

Si lo desea puede regular la temperatura del agua de lavado y aclarado por medio de los tornillos micrométricos de los termostatos.

Las temperaturas aconsejadas son: 55°C para el agua de lavado (cuba) y 85-90°C para el aclarado (calentador).

#### 1.5 Funcionamiento del dosificador del abrillantador (fig. 1 - 2)

**Funcionamiento:** El dosificador utiliza la diferencia de presión producida por el encendido y el apagado de la bomba de lavado y la presión de aclarado.

**Conexión a la red hidráulica:**

1) Conecte el empalme portagoma **A** del dosificador a la bomba por medio del tubo de goma instalado en la máquina (presión bomba);

2) Conecte el tubo de goma negro desde el empalme de envío de latón **B** al empalme situado en el calentador (inyector);

3) Asegúrese de que el tubo verde de aspiración del abrillantador está introducido en el empalme **C** y de que el filtro pequeño y el contrapeso están en el recipiente del abrillantador.

**Arranque:** Ponga en marcha la máquina y realice algunos ciclos de lavado completo.

**Regulación:** Con cada aclarado el dosificador toma de 0 a 4 cm<sup>3</sup> de abrillantador, equivalente a una longitud de 0 a 30 cm de tubo.

El caudal mínimo se obtiene enroscando completamente el tornillo de regulación (**D**) hacia la derecha, mientras que el caudal máximo se obtiene aflojando el tornillo de regulación unas 20 vueltas hacia la izquierda.

Para la dosis justa de producto ver el apartado **5.3 Empleo de abrillantador**.

**NOTA:** cada vuelta de tornillo corresponde a 1,6 cm de abrillantador en el tubo, igual a 0,2 cm<sup>3</sup>/vuelta (aprox. 0,21 g/vuelta, 1,05 g/cm<sup>3</sup> de densidad).

El dosificador del abrillantador no funciona correctamente si el desnivel entre el fondo de la máquina y el recipiente es mayor que 80 cm.

LOS DOSIFICADORES ASPIRAN 5 cm. DEL TUBO (0,65 gr.). ESTE VALOR HA SIDO CALIBRADO DURANTE LAS PRUEBAS. PERO SE DEBE MODIFICAR SEGÚN LA DUREZA DEL AGUA Y EL TIPO DE ABRILLANTADOR.

#### 1.6 Funcionamiento del dosificador del abrillantador peristáltico (opcional - fig. 3)

**Funcionamiento:** El dosificador de detergente es una bomba peristáltica.

El dosificador se pone en marcha durante la carga de la cuba.

**Conexión a la red hidráulica:** Asegúrese de que el tubo verde de aspiración del abrillantador está introducido en el empalme **C** y de que el filtro pequeño y el contrapeso están en el recipiente del abrillantador.

**Regulación:** Con cada aclarado el dosificador toma de 0 a 4 gr. de abrillantador.

Para regular el caudal del dosificador de detergente usar un destornillador (ver fig. 3).

EL DOSIFICADOR ASPIRA 1,65 gr DE PRODUCTO ABRILLANTADOR. ESTE VALOR HA SIDO CALIBRADO DURANTE LAS PRUEBAS. PERO SE DEBE MODIFICAR SEGÚN LA DUREZA DEL AGUA Y EL TIPO DE ABRILLANTADOR.

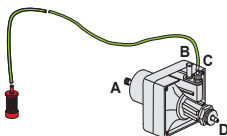

cod. 10799  
fig. 1

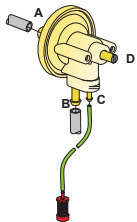

cod. 10799/G  
fig. 2

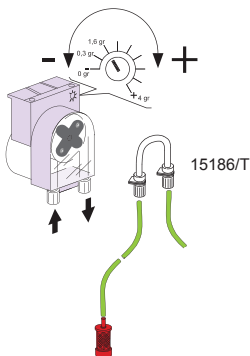

cod. 15985/G  
fig. 3



## 2. INSTALACIÓN DEL DOSIFICADOR DE DETERGENTE

### 2.1 Conexión eléctrica

Consultar el esquema eléctrico que se adjunta con la máquina.

### 2.2 Conexión red hidráulica

- Realice un orificio de 12 mm de diámetro en la parte posterior de la cuba.  
En algunas máquinas este orificio está cerrado con un tapón de plástico. Bastará quitar el tapón y colocar el empalme de envío.
- En caso contrario, realice en la parte posterior de la cuba un orificio con el mismo diámetro que el inyector (ver fig. 5). Este orificio debe ser realizado por el Servicio de Asistencia Técnica.  
El orificio debe estar sobre el nivel del agua.  
El orificio debe estar lejos del rebosadero para evitar que el detergente se derrame. Fije el dosificador verticalmente con los portagoma hacia abajo; no coloque el dosificador sobre piezas que reciben tensión.  
Limpiar el interior de la máquina de cualquier residuo de perforación.
- Coloque el empalme de envío **C** en el orificio y apriete la tuerca.
- Conecte el tubito de aspiración al empalme aspirante del dosificador (ver fig. 5 punto A).
- Conecte el tubito de alimentación al otro empalme del dosificador y al empalme de envío (ver fig. 5 punto B).
- Introduzca el tubito con el filtro en el recipiente del detergente.
- Pesque un poco de detergente y proceda con la fase de dosificación.

### 2.3 Dosificación

El dosificador del detergente puede calibrarse con un destornillador como se muestra en la figura 4.

Cada 2 cm de producto aspirado por el tubo corresponden a 0,25 cm<sup>3</sup>, igual a 0,3 g (con densidad 1,2 g/cm<sup>3</sup>). Para una dosificación correcta consultar el apartado **5.2**.

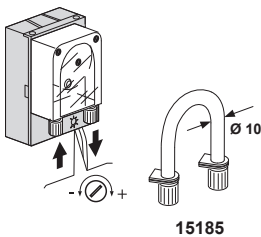

cod. 15985  
fig. 4

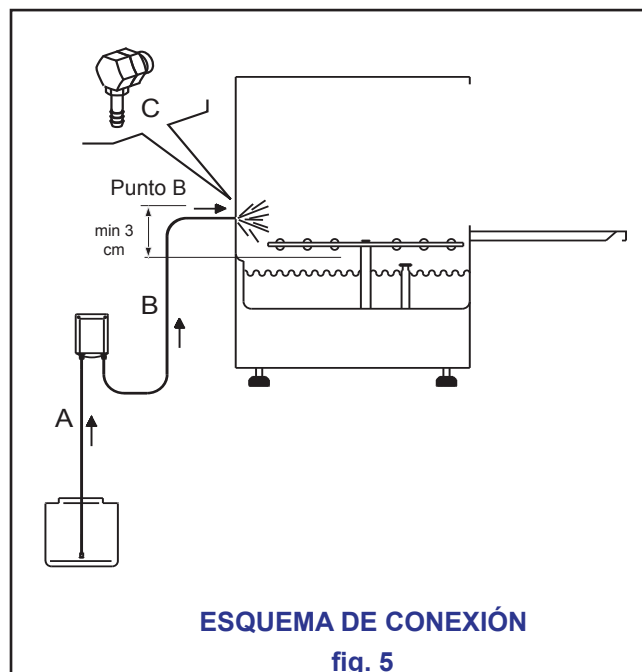

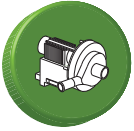

### 3. DATOS TÉCNICOS E INFORMACIÓN SOBRE LAS BOMBAS

#### 3.1 Bomba de lavado

Si no ha utilizado el lavavajillas durante un largo periodo de tiempo controle si la bomba de lavado gira libremente.

Para realizar esta operación introduzca un destornillador en la muesca del eje motor desde el lado de ventilación.

Si el eje está bloqueado, apague el interruptor general, inserte el destornillador en la ranura y gírelo hacia la derecha y la izquierda para aflojarlo.

#### 3.2 Bomba de vaciado (opcional)

Durante la instalación coloque correctamente el tubo de vaciado (fig. 6).

Para el funcionamiento, consultar el apartado 5.4.

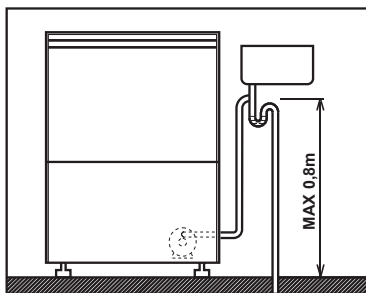
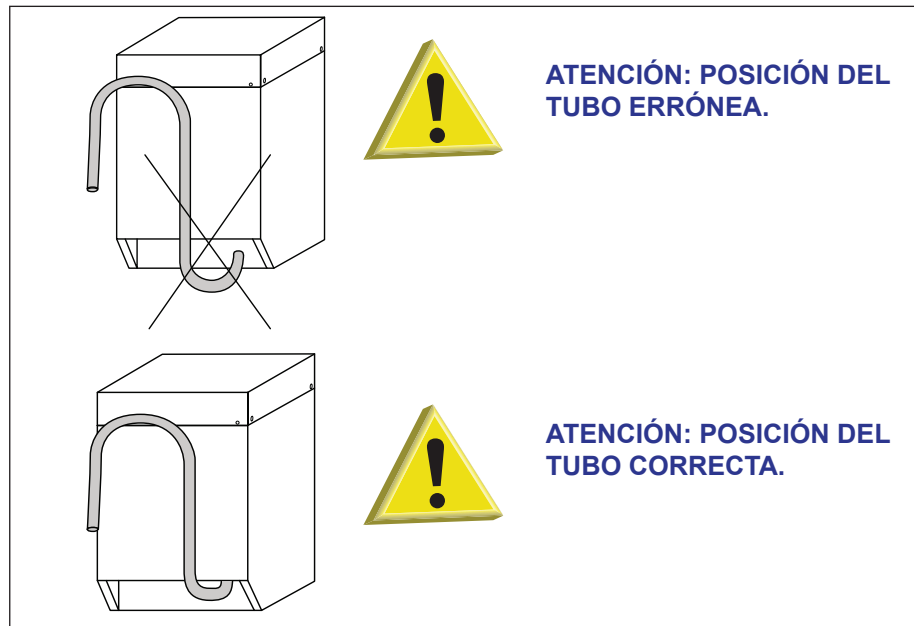

fig. 6



#### 3.3 Bomba de presión (opcional)

Si no ha utilizado el lavavajillas durante un largo periodo de tiempo controle si la bomba suplementaria de presión gira libremente.

Para realizar esta operación introduzca un destornillador en la muesca del eje motor desde el lado de ventilación (ver fig. 7).

Si el eje está bloqueado, apague el interruptor general, inserte el destornillador en la ranura y gírelo hacia la derecha y la izquierda para aflojarlo.

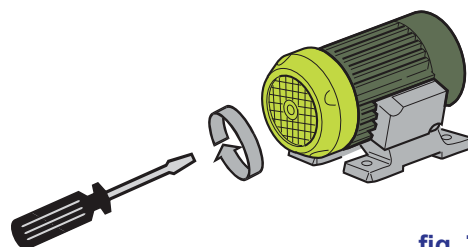
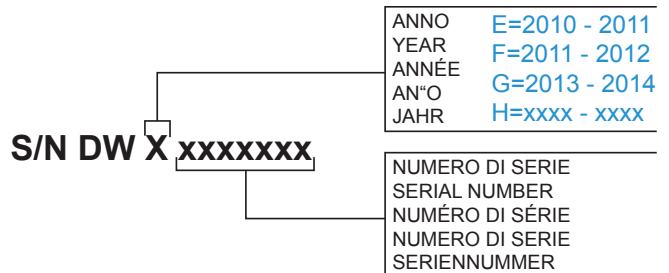
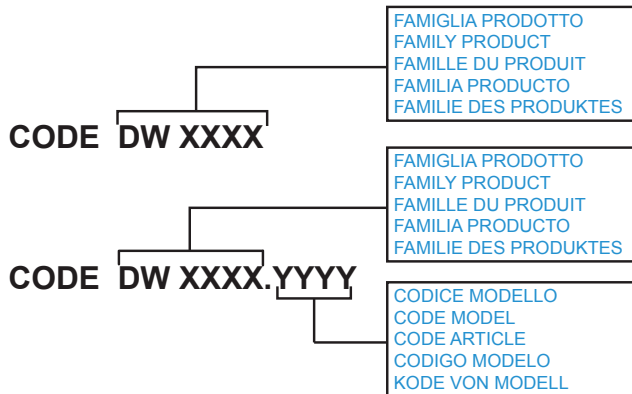

fig. 7

3.4 Datos técnicos

Code DWXXXX.YYYY CL/Part  
 Model DESCRIPTION  
 S/N DWXXXXXXX Type .....  
 400V 3N 50HZ 8A ← ANNO PROD.: 2013  
 3500W 500W ←  
**IPX3** 16A ←  
 Pressione Dinamica alimentazione idrica  
 Pression dynamique arrivee d'eau  
 Dynamic pressure water supply  
 Dynamischer Druck asserreinlauf  
 200-500 kPa ←  
 MADE IN ITALY  
 Pressione dinamica vapore saturo  
 Pression dynamique vapeur satueeé  
 Dynamischer Druck gesattigter Dampf  
 Pression Dinamica Vapor Saturado  
 kcal  
 Temperatura massima acqua in ingresso  
 Temperature max eau a l'entre  
 Maximale Temperatur Wasseranschl  
 Maximum Water temperature in-feeding  
 60°C  
 Model [Barcode] S/N [Barcode]



- A Alimentación eléctrica
- B Potencia total instalada
- C Grado de protección de las envolventes
- D Consumo total
- E Potencia de las bombas
- F Índice de protección eléctrica
- G Presión Dinámica

Code DW0XXYYYY CL/Part  
 Model DESCRIPTION  
 S/N DWXXXXZZZZ Type ---  
 400V 3N 50HZ XA XXXXW  
 IPXX  
 Pressione Dinamica alimentazione idrica  
 Pression dynamique arrivee d'eau  
 Dynamic pressure water supply  
 Dynamischer Druck asserreinlauf  
 200-500 kPa  
 MADE IN ITALY  
 Pressione dinamica vapore saturo  
 Pression dynamique vapeur satueeé  
 Dynamischer Druck gesattigter Dampf  
 Pression Dinamica Vapor Saturado  
 kcal  
 Temperatura massima acqua in ingresso 60°C  
 Temperature max eau a l'entre  
 Maximale Temperatur Wasseranschl  
 Maximum Water temperature in-feeding  
 Model [Barcode] S/N [Barcode]





## 4. CUADRO DE MANDOS Y SIMBOLOGÍAS

### MANDOS

1		Interruptor general 0-1
2	START	Inicio del ciclo
3		Selector de enfriamiento vasos (opcional)
4		Inicio de la regeneración (opcional)
5		Descarga manual (opcional)
6		Selector de lavado (opcional)

### INDICADORES

a		Presencia de tensión
b		Llenado de la cuba
c		Ciclo de lavado
d		Ciclo de regeneración
e		Temperatura

## 5. FUNCIONAMIENTO

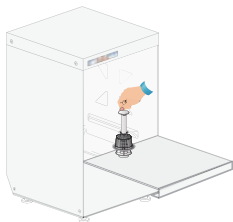

fig. 8

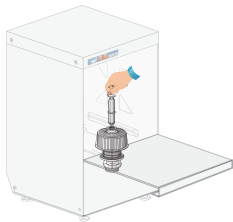

fig. 9

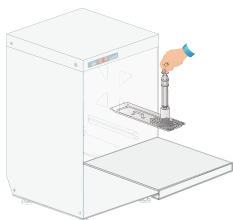

fig. 10

- Controle si el filtro está bien colocado (fig. 8-9-10). El filtro debe limpiarse cada 20 ciclos de lavado y cuando sea necesario. **Está prohibido poner en marcha la máquina sin filtro.**
- Coloque el tubo del rebosadero en el interior de la cuba (fig. 8-9-10).
- Cierre la puerta de la máquina.
- Introduzca el tubo del dosificador de abrillantador en el contenedor y compruebe si hay una cantidad suficiente para el consumo diario (ver apartado 5.3 sobre el uso del abrillantador).
- Abra el grifo del agua y conectar el interruptor general de pared.
- Pulse el botón 0-1 (1 - ver capítulo 4) y ponerlo en posición 1 (presionado). El indicador luminoso del interruptor o el indicador luminoso (a) señalan que la operación se está ejecutando (capítulo 4). La máquina llena automáticamente la cuba con agua (si hay, el indicador luminoso (b) se enciende cuando la máquina está llena, ver capítulo 4). Si las máquinas vienen fabricadas con el Break Tank certificado WRAS, la etapa de llenado de la cuba es alargado. A continuación inicia la fase de calentamiento. Una vez alcanzada la temperatura de lavado, el indicador luminoso (e) se enciende (ver capítulo 4).
- Introduzca el cesto con la vajilla. Los platos deben colocarse correctamente (ver apartado 5.1).
- En las máquinas provistas con botón 6 (ver capítulo 4) hay que seleccionar el tipo de lavado.
- Antes de iniciar el ciclo de lavado, si no es presente un sistema automático de dosificación, introducir el detergente líquido en la cuba. Con el indicador de temperatura (e) encendido, pulse el botón START 2 durante un segundo como mínimo (capítulo 4). El indicador luminoso del botón o eventualmente el indicador luminoso (c) se encenderá. Al finalizar el lavado iniciará el aclarado con agua caliente. Cuando el piloto del botón START 2 o del indicador luminoso (c) (ver capítulo 4) se apaga significa que el ciclo ha finalizado. **Nota:** Al final del ciclo con la puerta cerrada, los platos no se secan. Quitar el cesto o mantener la puerta abierta para permitir la completa evaporación y secado de platos. Para realizar el enfriamiento vasos (si hay), presione el botón 3 durante más 10 segundos (ver capítulo 4) cuando el indicador (c) se apaga. Después de esta operación los vasos serán mojados.
- La máquina estará lista para otro lavado.
- Al terminar el lavado limpie la máquina (ver capítulo 6 Mantenimiento).
- Apague la máquina y cierre el grifo del agua.
- Apague el interruptor general de pared.

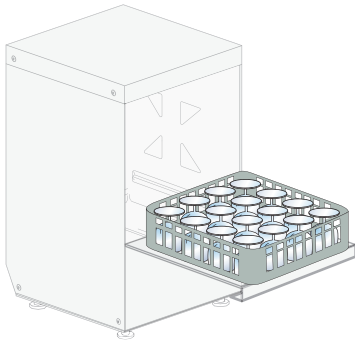

fig. 11

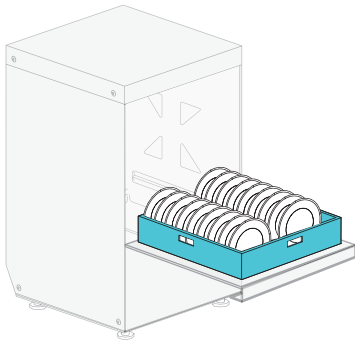

fig. 12

### 5.1 Carga vajillas y cuberterías

Antes de poner los platos en la máquina, realizar una exhaustiva deshacerse de los residuos de comida.

No es necesario enjuagar los platos bajo el agua antes de la carga.

**PRECAUCIÓN: No lave artículos contaminados con gasolina, pintura, piezas de hierro o acero, cenizas, arena, cera, grasa. Estas sustancias dañan la máquina. No objetos frágiles o de material no es resistente al proceso de lavado.**

Observe las siguientes medidas:

- Vajillas y cuberterías no deben estar metidas unas dentro de otras, cubriéndose.
- Coloque las vajillas de manera que todas las superficies se puede llegar por agua, contrariamente los platos no se pueden lavar.
- Asegúrese de que todos las vajillas están en una posición estable y que los contenedores con cavidad (tazas, vasos, tazones ecc.) no se volcane.
- Colocar en la cesta todos los contenedores, como tazas, vasos, ollas, etc, **con la abertura hacia abajo.**
- Colocar los recipientes en una posición inclinada con excavaciones profundas, de modo que el agua pueda fluir.
- Asegúrese de que las vajillas más pequeñas no se caigan de las cestas.
- Compruebe que la girante del lavado gire libremente y no estén bloqueados por platos demasiado altas o demasiado prominente. Realizar algunas rotaciones manual de las girantes para controlar.

Ciertos alimentos como las zanahorias, los tomates, salsa de tomate, colorantes naturales, pueden contener sustancias que, en grandes cantidades, pueden alterar el color de la vajilla y piezas de plástico.

Cualquier decoloración no significa que el plástico no es resistente al calor.

#### **Las vajillas no idóneos al lavado en lavavajillas**

No son idóneos al lavado en lavavajillas:

- Vajilla y cubertería de madera o piezas de madera; la madera a altas temperaturas, se deforma y pierde sus propiedades. Además, los adhesivos utilizados no son adecuados para tratamiento en el lavavajillas; una consecuencia podría ser el desprendimiento de los mangos.
- Piezas de artesanía, jarrones de valores o vasos decorados.
- Vajillas en plástico non termoresistente.
- Los objetos de cobre, latón, peltre o aluminio pueden decolorar o se vuelve opaco.
- Las decoraciones en vidrio, después de un cierto número de lavados, puede perder brillo.
- Los vasos delicados o artículos de cristal, si se lavan a menudo, puede salir opaco.

Le recomendamos de adquirir sólo vajillas y los cubiertos en forma es apto para lavavajillas. Después de varios lavados, el vidrio puede ser opaco.

**Es obligatorio repetir el ciclo de lavado al final del ciclo si los platos no están limpios o probar aunque tenían residuos de lavado (vasos, tazas, tazones ecc.) con líquido en su interior.**

### 5.2 Empleo de detergente

Utilizar detergente NO ESPUMOSO adecuado para máquinas lavavasos y lavavajillas industriales.

Es aconsejable que sea líquido.

El detergente se introduce en la cuba.

La dosis es indicada por el fabricante según la dureza del agua. Bajo pedido el lavavajillas puede estar provisto de dosificador eléctrico (se recomienda instalar esta opción).

1 cm de producto aspirado por el tubo corresponde a aprox. 0,15 g. Para un lavado eficaz es necesario utilizar una dosis correcta de detergente.





### 5.3 Empleo de abrillantador

El lavavajillas aspira abrillantador a través del dosificador.

La máquina aspira automáticamente el producto.

El enjuague debe ser adecuado para máquinas lavavasos y máquinas industriales. Se recomienda confiar a los revendedores especializados en el sector.

### 5.4 Dispositivo bomba de vaciado (opcional)

Para vaciar completamente la cuba, deje la máquina encendida, quite el rebosadero y cierre la puerta. A continuación pulse el botón (5 - ver capítulo 4) durante 1 segundo como mínimo: la bomba vaciará completamente la cuba de lavado.

Cuando la cuba esté vacía, apague la máquina.

Si desea volver a llenar la cuba para ejecutar otro ciclo, apague y vuelva a encender la máquina pasados 5 segundos, pulsando el botón (1 - ver capítulo 4).

Al abrir la puerta, la bomba se detiene y se restablece al cerrarla.

Durante el ciclo de lavado-enjuague, el agua en exceso es vaciada automáticamente.

### 5.5 Dispositivo de regeneración (opcional)

La regeneración de las resinas es muy importante.

Regenerar las resinas cada vez que se alcance el número de ciclos indicado en la gráfica. Ej. 27°F (ó 15°D)=39 ciclos.

Para realizar el ciclo de depuración actuar:

- Abre el grifo y encender el interruptor en la pared.
- Coloque el botón 1 (ver capítulo 4) en la posición 1.
- Abre la puerta.
- Quite el rebosadero y vacíe el agua de la cuba.
- Con la cuba vacía, si es necesario añada sal con cuidado para que no caiga en la cuba misma. Una alta concentración de sal en la cuba puede comprometer su integridad, así como la vida de la máquina. Llene el depósito, ubicado dentro de la cuba (fig. 13), con sal gruesa de cocina (granos de 1-2 mm - la capacidad máxima del depósito es de 500 gr.).

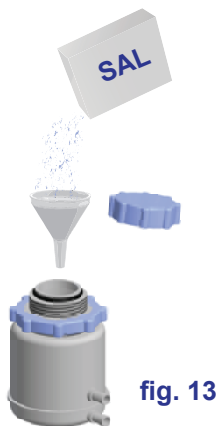
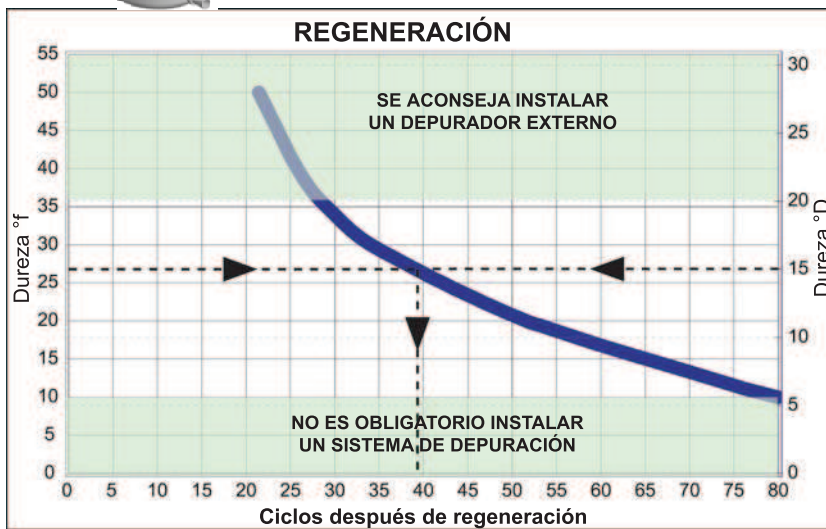

fig. 13



•Cierre la puerta y pulse el botón 4 (ver capítulo 4) durante algunos segundos hasta que se active el dispositivo de regeneración. El indicador (d) (ver capítulo 4) señala el funcionamiento del ciclo. La máquina regenerará automáticamente las resinas contenidas del depurador en 20 minutos. El ciclo finaliza cuando el piloto (d) se apaga.

Antes de abrir la puerta esperar 20 segundos.

Al final de la regeneración, apague la máquina pulsando el botón (1 - ver capítulo 4).

Apague el interruptor general de pared.

**Nota:** el ciclo no puede interrumpirse una vez iniciado.

Si el depurador está instalado fuera de la máquina, regenere las resinas como se indica en las instrucciones para el uso del depurador.

•Un posible relampagueo del indicador de nivel del ciclo durante la regeneración señala una anomalía



o un fallido vaciado de la cuba (ver apart. 7).

**Si la dureza del agua es superior a 35°F se aconseja instalar un ablandador externo.**

### 5.6 Respeto de las normas de higiene y H.A.C.C.P.

- Las máquinas están dotadas con un indicador de temperatura (e - capítulo 4) que se enciende cuando el calentador y la cuba alcanzan la temperatura predefinida por el fabricante. Espere que el testigo se encienda antes de realizar el ciclo sucesivo.
- Limpiar la vajilla para no que no se atasquen los filtros, las boquillas y los tubos.
- Vaciar la cesta de lavado y limpiar los filtros al menos dos veces al día.
- Comprobar si la dosis de detergente y abrillantador corresponde con la que aconseja el proveedor del producto. Por la mañana, antes de utilizar la máquina, controlar si la

- cantidad de producto de los recipientes es suficiente.
- Limpiar la base de apoyo de la vajilla.
- Quitar el cesto del lavavajillas con las manos o los guantes limpios para no contaminar los cubiertos.
- No secar o lustrar los cubiertos con bayetas, cepillos ni paños no estériles.



## 6. MANTENIMIENTO

### 6.1 Mantenimiento ordinario

**ATENCIÓN:** la máquina no está protegida contra chorros de agua, por lo que se aconseja no utilizar sistemas de limpieza a presión.

**Pida a su vendedor de productos de limpieza información detallada sobre métodos y productos para el saneamiento periódico de la máquina.**

**No utilice lejía ni detergentes a base de cloro para limpiar la máquina.**

El perfecto funcionamiento de la máquina depende de la limpieza, que deberá realizarse al menos una vez al día del siguiente modo:

- Coloque el interruptor general en 0 (1 - ver capítulo 4).
- Apague el interruptor general de pared.
- Cierre el grifo del agua.
- Vacíe el agua quitando el tubo del rebosadero.

En máquinas provistas de bomba de vaciado siga las indicaciones del apartado 5.4.

- Extraiga el filtro y límpielo con un cepillo bajo un chorro de agua.
- Extraiga los rociadores giratorios aflojando los tornillos de fijación y limpie cuidadosamente los inyectores y los brazos de lavado y aclarado con agua corriente.

Si está presente, quite los filtros y limpiarlos con un cepillo bajo agua corriente (ver fig. 14).

- Vuelva a montar todo y fije los rociadores con el tornillo. Prestar la máxima atención de manera que los rociadores (abiertos o cerrados) se vuelven a colocar en la misma posición y los brazos hayan el ángulo axial correcto.
- Limpie cuidadosamente la cuba con productos específicos.
- Al final de la jornada se aconseja dejar la puerta de la máquina abierta.

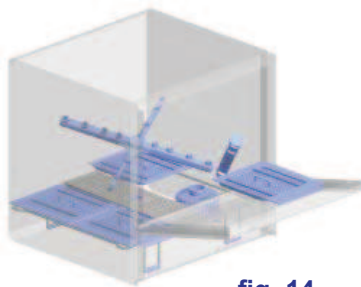

fig. 14



**NOTA:** cambie el agua de la cuba por agua limpia cada 20 lavados o dos veces al día como mínimo. No utilizar para la limpieza estropajos de metal ni productos corrosivos ya que podrían dañar la máquina.

### 6.2 Mantenimiento extraordinario

Una o dos veces al año un técnico cualificado debe:

- 1 limpiar el filtro de la electroválvula;
- 2 quitar las incrustaciones de las resistencias;
- 3 controlar la hermeticidad de las garniciones de las conexiones de carga y de descarga del agua;
- 4 controlar el estado de los componentes;
- 5 controlar si los dosificadores funcionan.



## 7. ALARMAS

TIPOS DE ALARMA	CAUSAS	SOLUCIONES
El indicador luminoso del ciclo parpadea	La cuba de lavado no está llena	Compruebe que el grifo de alimentación esté abierto o que el rebosadero esté bien colocado. Apague y vuelva a encender la máquina para desactivar la alarma.
	En máquinas con termostop: la caldera no calienta	Si el termostato de la caldera o la resistencia se averían, contacte con el Centro de Asistencia Técnica.
El indicador luminoso de la depuración parpadea	La cuba no se vacía	Quite el rebosadero y vacíe la cuba. Apague y vuelva a encender la máquina para eliminar el error



## 8. MEDIO AMBIENTE

### 8.1 Embalaje

El embalaje está formado por las siguientes piezas:

- paleta de madera;
- bolsa de nailon (LDPE);
- cartón multicapas;
- poliestireno expandido (PS);
- cinta de polipropileno (PP).

**Se aconseja eliminar cada uno de estos materiales según la normativa vigente.**



### 8.2 Eliminación

El símbolo RAEE utilizado para este producto indica que este último no puede ser tratado como un desecho doméstico. La eliminación correcta de este producto contribuirá a proteger el ambiente. Para mayores informaciones sobre el reciclado de estos productos, dirigirse a la oficina competente del organismo local, a la sociedad encargada de la eliminación de los desechos domésticos o al negocio donde se ha comprado el producto. Para la eliminación del producto o de una parte, sujetarse a lo prescrito por las directivas 2011/65/UE 2012/19/UE y sucesivas modificaciones y/o decretos legislativos de aplicación. El presente producto o parte del mismo no puede ser eliminado como desecho urbano pero debe ser tratado mediante la recolección diferencial (ver símbolo contenedor de basura sobre ruedas tachado presente en el producto). Al eliminarse el producto, el usuario debe remitirse a los sistemas específicos de recolección de residuos de aparatos eléctricos y electrónicos (RAEE). El fabricante garantiza la ausencia de sustancias peligrosas en los AEE utilizados en conformidad con la directiva 2011/65/UE. En caso de incumplimiento de lo prescrito anteriormente, el utilizador estará sujeto a sanciones previstas por cada uno de los países miembros de la comunidad. Desconectar eléctrica e hidráulicamente la máquina antes de su desguace. Cortar el cable eléctrico para que sea inutilizable. Todas las partes metálicas son reciclables porque están realizadas en acero inoxidable. Las partes plásticas reciclables están marcadas con el símbolo del material plástico.

## 9. ECOLOGÍA

### 9.1 Consejos para el uso de la energía, el agua y los aditivos

Dosificación de la sal: En cada ciclo de regeneración la máquina inyecta en las resinas la cantidad de sal predefinida por el fabricante. Es importante efectuar la regeneración con la frecuencia que se indica en el apartado 5.5 para no desperdiciar sal e impedir que se formen incrustaciones.

De ser posible utilizar la máquina cuando está completamente cargada: Con ello se evita el desperdicio de detergente, abrillantador, agua y electricidad.

Detergentes y abrillantadores: Utilizar detergentes y abrillantadores biodegradables. Volver a calibrar la dosis según la dureza del agua al menos una vez al año: una dosis elevada contamina ríos y mares, una dosis insuficiente perjudica el lavado y/o la higiene de la vajilla.

Temperatura de la cuba y del calentador: El fabricante programa las temperaturas de la cuba y del calentador para obtener los mejores resultados con la mayoría de los detergentes de venta en el mercado. El instalador puede modificar las temperaturas para adaptarlas al detergente utilizado (ver apartado 1.4).

Limpieza: Limpiar la vajilla con agua a temperatura ambiente para ablandar las grasas animales. Dejar la vajilla en remojo con agua caliente para ablandar las incrustaciones.

Notas: Limpiar la vajilla cuanto antes para evitar que la suciedad se seque y no comprometer la eficacia del lavado.

Para un lavado eficiente se aconseja limpiar y realizar el mantenimiento de la máquina con regularidad (ver capítulo 6).

**No respetar las recomendaciones del manual puede significar mayor consumo de energía, agua y detergente, con el consiguiente aumento de los costes de empleo y/o la disminución de las prestaciones.**





## 10. AVERÍAS: CAUSAS Y SOLUCIONES

Avería	Causas posibles	Solución
La máquina no se enciende	Interruptor general desconectado	Conectar el interruptor
La máquina no carga agua	Grifo de la red hidráulica cerrado	Abrir el grifo del agua
	Inyectores del brazo de aclarado o filtro de la electroválvula obstruidos	Limpiar los inyectores del brazo de aclarado, los conductos y el filtro de la electroválvula. Si la máquina está equipada con descalcificador, verificar la presencia de sal o realizar con mayor frecuencia la regeneración.
	Presostato dañado	Hacer sustituir el presostato al Servicio de Asistencia Técnica
Indicador luminoso ciclo parpadea	Ver cap. 7 - "Alarmas"	---
El resultado del lavado es insuficiente	Los inyectores de lavado están obstruidos o no giran los brazos de lavado	Aflojar y limpiar los inyectores, los ejes de rotación y volver a montar todo correctamente
	Grasas o almidones no eliminados	Concentración de detergente insuficiente
	Filtro sucio	Quitar el filtro, limpiarlo con un cepillo bajo un chorro de agua y volverlo a colocar
	Controlar la temperatura de la cuba (debe estar entre 50 y 60°C)	Regular el termostato o controlar si la resistencia funciona correctamente
	Duración del lavado insuficiente para el tipo de suciedad	Seleccionar un ciclo más largo o repetir el ciclo de lavado
	Agua muy sucia	Vaciar la cuba y limpiar los filtros; volver a cargar la cuba y colocar correctamente los filtros
Presencia de espuma	Utilización de productos inadecuados	Utilizar detergente no espumoso o reducir la dosis de detergente
	Temperatura de la cuba insuficiente	Regular el termostato o controlar si la resistencia funciona correctamente
Vasos o vajillas no secados correctamente	Poco abrillantador	Aumentar la dosis con el tornillo del dosificador (ver apartado "Dosificador del abrillantador")
	El cesto no es adecuado para los vasos y vajillas	Utilizar un cesto que permita colocar la vajilla inclinada para que el agua resbale
	La vajilla ha permanecido demasiado tiempo en el interior	Finalizado el ciclo de lavado extraer rápidamente el cesto con los vasos y la vajilla para que se sequen con el aire
	Temperatura del agua de aclarado inferior a 75-80°C	Controlar la temperatura del termostato del calentador
	Superficie de los vasos y platos áspera o porosa por desgaste del material	Sustituir los vasos y platos por unos nuevos
Rayaduras o manchas en los vasos o la vajilla	Demasiado abrillantador	Reducir la concentración con el tornillo micrométrico del dosificador (ver apartado "Dosificador del abrillantador")
	Agua demasiado dura	Comprobar la calidad del agua. La dureza no debe ser superior a 8°F (5°d)
	Máquinas con depurador: poca sal en el contenedor o resinas no regeneradas	Llenar el contenedor de sal (granos de 1-2 mm) y repetir frecuentemente la regeneración de las resinas. Si hay cal en la carrocería, el depurador deberá ser inspeccionado por personal cualificado.
	Presencia de sal en el interior de la máquina	Limpiar y aclarar bien la máquina. Evitar que se derrame sal al llenar el contenedor

Avería	Causas posibles	Solución
Durante el funcionamiento la máquina se para repentinamente	La máquina está conectada a una instalación con sobrecarga	Conectar la máquina separadamente (contactar con el Servicio de Asistencia Técnica)
	Se ha disparado el dispositivo de seguridad de la máquina	Comprobar los dispositivos de seguridad (contactar con el Servicio de Asistencia Técnica)
Durante la fase de lavado la máquina se detiene y solicita agua	Agua del día anterior no sustituida	Vaciar la cuba y rellenarla
	Temperatura excesiva de l'agua en la cuba	Hacer controlar el termostato y el presostato al Servicio de Asistencia Técnica
	Presostato defectuoso	
	Rebosadero colocado no correctamente	Colocar el rebosadero correctamente
La bomba de aumento presión no puede cebar	Poca presión en alimentación	Sacar la caña boiler y purgar la bomba. Averiguar funcionamiento bomba
Bomba de lavado no funciona	La bomba está bloqueada	Contactar con el Servicio de Asistencia Técnica

**NOTA:** si se produce una avería no presente en la tabla contacte con el Servicio de Asistencia Técnica.  
El fabricante se reserva el derecho de modificar las características técnicas sin previo aviso.



Obrigado por adquirir um dos nossos aparelhos.

As instruções de instalação, manutenção e utilização que encontrará nas páginas seguintes foram preparadas para garantir uma longa duração e um perfeito funcionamento do seu aparelho.

Siga estas instruções escrupulosamente.

Idealizámos e construímos este aparelho segundo as últimas inovações tecnológicas.

Agora, cabe-lhe a si cuidar dele.

A sua satisfação será a nossa melhor recompensa.

SUMÁRIO	Página
<b>ADVERTÊNCIAS</b>	<b>94</b>
<b>SECÇÃO DESTINADA AO INSTALADOR</b>	
<b>1. INSTALAÇÃO DA MÁQUINA</b>	<b>97</b>
1.1 Entrega do produto	97
1.2 Ligação hídrica	97
1.3 Ligação eléctrica	97
1.4 Regulação da temperatura	98
1.5 Funcionamento do doseador do abrillantador	98
1.5 Funcionamento do doseador do abrillantador peristáltico (opcional)	98
<b>2. INSTALAÇÃO DO DOSEADOR DO DETERGENTE</b>	<b>99</b>
2.1 Ligação eléctrica	99
2.2 Ligação hídrica	99
2.3 Dosagem	99
<b>3. DADOS TÉCNICOS E INFORMAÇÕES ÚTEIS SOBRE AS BOMBAS</b>	<b>100</b>
3.1 Bomba de lavagem	100
3.2 Bomba de descarga (opcional)	100
3.3 Bomba de aumento da pressão (opcional)	100
3.4 Chapa de características	101
<b>SECÇÃO DESTINADA AO UTILIZADOR</b>	
<b>4. PAINEL DE COMANDOS E RESPECTIVA SIMBOLOGIA</b>	<b>103</b>
<b>5. FUNCIONAMENTO</b>	<b>103</b>
5.1 Arrumar da louça e dos talheres	104
5.2 Utilização do detergente	104
5.3 Utilização do abrillantador	104
5.4 Dispositivo da bomba de descarga (opcional)	105
5.5 Dispositivo de regeneração (opcional)	105
5.6 Respeito das normas higiénicas e H.A.C.C.P.	105
<b>6. MANUTENÇÃO</b>	<b>106</b>
6.1 Manutenção ordinária	106
6.2 Manutenção extraordinária	106
<b>7. ALARMAS</b>	<b>106</b>
<b>8. CONSIDERAÇÕES AMBIENTAIS</b>	<b>107</b>
8.1 Embalagem	107
8.2 Como desmantelar a máquina	107
<b>9. CONSIDERAÇÕES ECOLÓGICAS</b>	<b>107</b>
9.1 Recomendações a respeito da utilização ideal de energia, água e aditivos	107
<b>10. PROBLEMAS, CAUSAS E SOLUÇÕES PARA A MÁQUINA</b>	<b>108</b>



**LER ATENTAMENTE AS INSTRUÇÕES ANTES DE INSTALAR A MÁQUINA**



**ATENÇÃO: A NÃO OBSERVÂNCIA, MESMO SE PARCIAL, DAS NORMAS CITADAS NESTE MANUAL IMPLICAM A ANULAÇÃO DA GARANTIA DO PRODUTO E DESOBRIGAM O FABRICANTE DE QUALQUER RESPONSABILIDADE**



## ADVERTÊNCIAS

É muito importante que este manual de instruções seja guardado com a máquina de lavar loiça para consultas futuras. Em caso de venda ou de transferência da mesma a outro utilizador, certifique-se de que o manual acompanha sempre a máquina de lavar loiça, para permitir ao novo proprietário informar-se sobre o funcionamento e sobre as respectivas advertências.

**Leia-as atentamente antes da instalação e da utilização da máquina de lavar loiça.**

- **A adaptação aos sistemas eléctricos e hidráulicos para a instalação da máquina de lavar loiça só deve ser efectuada por operadores qualificados.**
- Esta máquina de lavar loiça só deve ser ligada por pessoas adultas. Esta é uma máquina para uso profissional, deve ser utilizada por pessoal autorizado e instalada e reparada exclusivamente por uma assistência técnica qualificada. O fabricante não se responsabiliza pela utilização, manutenção ou reparação imprópria.
- Este aparelho pode ser utilizado por jovens com mais de 15 anos adequadamente instruídos. As pessoas com capacidades físicas, sensoriais ou mentais diminuídas ou ainda com falta de experiência e conhecimento não podem utilizar este aparelho.
- As crianças não podem brincar com a máquina.
- A limpeza e a manutenção efectuadas pelo utilizador não deverão ser realizadas por crianças sem a devida supervisão.
- Acompanhe a porta quando a abrir ou fechar.
- Preste atenção para que a máquina de lavar loiça não fique apoiada no cabo de alimentação ou nos tubos de enchimento e escoamento. Regule os pés de apoio da máquina para nivelá-la.
- Não utilizar o aparelho nem partes do mesmo como escada ou suporte, pois foi fabricado apenas para sustentar o peso do cesto das louças a lavar.
- **A máquina de lavar loiça foi projectada única e exclusivamente para a lavagem de pratos, copos e louças várias com resíduos de tipo alimentar humano. NÃO lave objectos contaminados com gasolina, tinta, peças de aço ou ferro, objectos frágeis ou de material não resistente ao processo de lavagem. Não utilize produtos químicos corrosivos ácidos ou alcalinos, solventes ou detergentes à base de cloro.**
- Não abra a porta da máquina de lavar loiça durante o funcionamento. Em todo o caso, a máquina de lavar loiça possui uma segurança que, em caso de abertura accidental da porta, bloqueia imediatamente o funcionamento evitando fugas de água. Lembre-se de desligar sempre a máquina de lavar loiça e esvaziar a cuba antes de aceder ao seu interior para efectuar operações de limpeza ou por qualquer outro motivo.

- **Após a utilização, no final do dia, e para qualquer tipo de manutenção, convém desligar a máquina da rede eléctrica, através do interruptor de serviço e do interruptor geral na parede. Feche a torneira de alimentação da água.**
- Ao utilizador é proibida qualquer intervenção de reparação e/ou manutenção. Dirija-se sempre a pessoal qualificado e/ou autorizado.
- A assistência a esta máquina de lavar loiça deve ser efectuada por pessoal autorizado.  
**Nota: Utilize apenas peças de substituição originais. Caso contrário, é anulada não só a garantia do produto mas também a responsabilidade do fabricante.**
- **Não use tubo de carga velho, mas só novo.**
- Para a utilização deste aparelho, é necessário respeitar algumas regras importantes:
  - 1) nunca toque no aparelho com as mãos ou os pés molhados;
  - 2) nunca use o aparelho com os pés descalços;
  - 3) não instale o aparelho em ambientes expostos a jactos de água.
- Não mergulhe as mãos desprotegidas em água que contenha detergente. Caso esta situação ocorra, lave as mãos com bastante água corrente.
- Em operações de limpeza, siga apenas as instruções fornecidas no manual do fabricante (cap. 6).
- Este aparelho foi concebido para trabalhar até à temperatura máxima de 35°C, num ambiente adequado com temperatura não inferior a 5°C.
- Não utilize água para extinguir fogo em componentes eléctricos.
- Não obstrua as grades de entrada ou saída de ar.
- Apenas técnicos qualificados poderão aceder ao painel de controlo após o interruptor geral estar desligado.
- Este equipamento contempla uma protecção IPX3 contra salpicos. Não está protegido contra jactos de água, não devendo ser assim, sujeito a limpeza com sistemas de alta pressão.



**ATENÇÃO: A LIMPEZA INTERNA DA MÁQUINA SÓ DEVE SER EFECTUADA 10 MINUTOS DEPOIS DA PARAGEM DA MESMA.**



**ATENÇÃO: É PROIBIDO INSERIR AS MÃOS E/OU TOCAR NAS PARTES PRESENTES NO FUNDO DO TANQUE DURANTE E/OU NO FIM DO CICLO DE LAVAGEM.**

**Nota: Rejeita-se qualquer responsabilidade por danos a pessoas ou bens resultantes da não observância das normas supracitadas.**



**ATENÇÃO:**

No final da instalação, é recomendável retirar as partes ao cuidado do instalador deste manual, para eventuais consultas futuras.

**1. INSTALAÇÃO DA MÁQUINA****1.1 Entrega do produto**

Após retirar a máquina da embalagem, controlar se foi danificada durante o transporte; neste caso, assinalar o inconveniente ao revendedor. Se o dano prejudicar a segurança do aparelho, não instalá-lo.

**Controlar o correto apertar as abraçadeiras, os parafusos, e os terminais elétricos que possam desapertar-se durante o transporte, evitando fugas de água ou outros problemas durante o funcionamento da máquina.**

Para eliminar a embalagem, consultar o cap. 8.

**1.2 Ligação hídrica**

Tabela das características da água	Min	Max
Pressão Estática	200Kpa	400Kpa
Pressão Dinâmica	150Kpa	350Kpa
Dureza agua	2°f	8°f
Temperatura da alimentação da água fria	5°C	50°C
Temperatura da alimentação da água quente	50°C	60°C
Capacidade	10 lpm	



tabela 1

Ligar a rede de alimentação hídrica da máquina a um registo que interrompa rápida e plenamente o fluxo de água.

Verificar se a pressão da água da rede está compreendida entre os valores referidos na Tab. 1. Caso seja inferior a 2 Bar p. dinâmica (200 KPa), para um óptimo funcionamento da máquina, é obrigatória a instalação de uma bomba de aumento da pressão (mediante pedido, a máquina pode ser fornecida com a referida bomba).

Se, porém, a pressão da rede for superior a 400 KPa é obrigatória a aplicação de um reductor de pressão.

Para águas com dureza média superior aos 8°f é **obrigatório** o uso de um amaciador. Obter-se-ão, assim, louças mais limpas e a máquina terá uma duração mais prolongada. Mediante pedido, a máquina pode ser dotada de um dispositivo amaciador (vide par. 5.5).

**Nota:** Todos os danos causados por calcário (nível de calcário na água superior a 8°f e sem a utilização de um anti-calcário) não estão cobertos pela garantia.

O campo de temperatura da água de alimentação, a fim de garantir um desempenho óptimo, deve estar compreendido entre os valores indicados na tabela 1.

As máquinas com potência extra são produzidas no caso de alimentação com água fria. Cada máquina é fornecida com um tubo de borracha para o carregamento da água dotado de uma ligação roscada de 3/4".

Ligar o tubo de descarga, fornecido com a máquina, à ligação curva situada debaixo do tanque, fazendo com que a água flua livremente. Se não for possível descarregar a água a um nível inferior à descarga da máquina, aconselha-se a instalação de uma bomba de descarga que se fornece mediante encomenda.

O tubo de descarga deve ser sempre ligado a um sifão para impedir o retorno de mau cheiro da rede.

**1.3 Ligação eléctrica**

A ligação eléctrica deve ser executada segundo as normas técnicas em vigor.

Verificar se o valor medido pela tensão da rede corresponde ao indicado na chapa da máquina.

**É necessário aplicar um apropriado interruptor polar magnetotérmico dimensionado conforme a absorção que garanta a desconexão completa da rede, nas condições de sobretensão categoria III. Este interruptor deverá ser incorporado à rede de alimentação, dedicado exclusivamente a esta unidade e instalado nas proximidades.**

**Desligar a máquina sempre e somente através deste interruptor: só este interruptor dá a garantia de isolamento total da rede eléctrica.**





**ATENÇÃO:** verifique muito cuidadosamente se a “ligação à terra” da máquina é bem dimensionado e totalmente eficiente, e que não muitas unidades estão conectadas nisto. Uma “ligação à terra” subdimensionada ou pobre pôde conduzir ao efeito da corrosão e/ou da picada nas placas de aço inoxidável, chegando a perfuração.

A máquina tem, além disso, na parte traseira, um terminal marcado com o símbolo



que serve para a ligação equipotencial entre diversos aparelhos (ver normas para instalações eléctricas).

PARA MÁQUINAS DOTADAS DE ALIMENTAÇÃO TRIFÁSICA SEGUIR AS INDICAÇÕES E O ESQUEMA ELÉCTRICO FORNECIDOS JUNTAMENTE COM A MÁQUINA.

ATENÇÃO AO SENTIDO CORRECTO DE ROTAÇÃO DA BOMBA TRIFÁSICA (se presente).



**Cabo de alimentação:** O revendedor/importador/instalador tem a obrigação de se adequar à classe de isolamento do cabo de alimentação, em função do ambiente de trabalho, conforme as Normas Técnicas Vigentes.



#### 1.4 Regulação da temperatura

Se necessário, é possível predeterminar a temperatura da água de lavagem e de enxaguamento agindo nos parafusos micrométricos dos respectivos termóstatos.

As temperaturas aconselhadas são de 55°C para a água de lavagem (tanque) e de 85-90°C para o enxaguamento (caldeira).

#### 1.5 Funcionamento do doseador do abrillantador (fig. 1 - 2)

**Funcionamento:** utiliza a diferença de pressão combinada provocada pelo arranque e paragem da bomba de lavagem e pressão de enxaguamento.

**Ligação hídrica:**

- 1) Ligar o doseador da própria união porta-borracha **A** à bomba, através do tubo de borracha instalado na máquina (pressão da bomba).
- 2) Ligar o tubo de borracha preto da sua união de descarga em latão **B** à ligação situada na caldeira (injector).
- 3) Assegurar-se que o tubo verde de aspiração do produto está inserido na devida ligação **C** e o filtro e o lastro no compartimento do produto abrillantador.

**Activação:** para activá-lo, basta ligar a máquina e efectuar alguns ciclos de lavagem completos.

**Regulação:** em cada enxaguamento, o doseador retira uma quantidade de produto abrillantador regulável entre 0 e 4 cm<sup>3</sup> equivalente a um comprimento aspirado no tubo de 0 a 30 cm. A capacidade mínima obtém-se atarraxando completamente o parafuso de regulação **D** (no sentido dos ponteiros do relógio) e a capacidade máxima desatarraxando o parafuso de regulação cerca de 20 rotações (no sentido contrário ao dos ponteiros do relógio). Para a dose correcta de produto ver o parágrafo 5.3 Utilização do abrillantador.

**Nota:** A cada rotação do parafuso, a dose do abrillantador varia 1,6 cm. aspirados no tubo, correspondente a 0,2 cm<sup>3</sup>/rotação (cerca de 0,21 g/rotação com densidade do abrillantador de 1,05 g/cm<sup>3</sup>). O doseador do abrillantador não funciona correctamente se o desnível entre a base da máquina e o recipiente superar 80 cm.

OS DOSEADORES FORAM CALIBRADOS NA FÁBRICA PARA ASPIRAR UMA QUANTIDADE CORRESPONDENTE A 5 cm NO TUBO (0,65 gr.). APÓS UM CONTROLO FUNCIONAL A EFECTUAR DURANTE A AFERIÇÃO DO PRODUTO, É PRECISO ALTERAR ESTE VALOR EM CONFORMIDADE COM O TIPO DE ABRILHANTADOR UTILIZADO E A DUREZA DA ÁGUA.

#### 1.6 Funcionamento do doseador do abrillantador peristáltico (opcional - fig. 3)

**Funcionamento:** O dosador do abrillantador é uma bomba peristáltica. O dosador é ativado também durante o enchimento da cuba.

**Ligação hídrica:** Assegurar-se que o tubo verde de aspiração do produto está inserido na devida ligação **C** e o filtro e o lastro no compartimento do produto abrillantador.

**Regulação:** em cada enxaguamento, o doseador retira uma quantidade de produto abrillantador regulável entre 0 e 4 cm<sup>3</sup>.

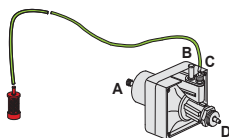

cod. 10799  
fig. 1

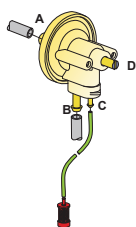

cod. 10799/G  
fig. 2



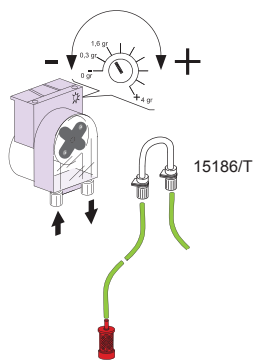

cod. 15985/G  
fig. 3

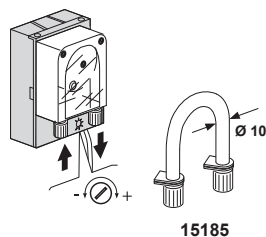

cod. 15985  
fig. 4

Para regular a capacidade do dosador, aja com uma chave de fendas (vide figura 3).

O DOSEADOR FORA CALIBRADO NA FÁBRICA PARA ASPIRAR UMA QUANTIDADE CORRESPONDENTE A 5 cm NO TUBO (0,65 gr.). APÓS UM CONTROLO FUNCIONAL A EFECTUAR DURANTE A AFERIÇÃO DO PRODUTO, É PRECISO ALTERAR ESTE VALOR EM CONFORMIDADE COM O TIPO DE ABRILHANTADOR UTILIZADO E A DUREZA DA ÁGUA.

## 2. INSTALAÇÃO DO DOSEADOR DE DETERGENTE

### 2.1 Ligação eléctrica

Consultar o esquema eléctrico fornecido juntamente com a máquina.

### 2.2 Ligação hídrica

- É necessário efectuar um furo de  $\varnothing 12$  na parte traseira da máquina. Em algumas máquinas, o furo já está feito e está fechado com uma tampa de plástico. Bastará, portanto, retirar a tampa do furo e montar a ligação de descarga.
- Caso contrário, furar segundo o diâmetro do seu injectador, na parte posterior do tanque (ver fig. 5). Tal operação deve ser efectuada pela Assistência Técnica. O furo deve ser executado acima do nível da água. O importante é executar o furo numa posição longe do tubo ladrão para evitar derrames imediatos do detergente e fixar o dosador verticalmente com os porta-borracha orientados para baixo prestando atenção para não o colocar sobre elementos em tensão. Limpe o interior da máquina a partir de qualquer resíduo de perfuração.
- Montar a ligação de descarga no furo executado e apertar com moderação a respectiva porca.
- Ligar o tubo de aspiração à junta aspirante do dosador (ver fig. 5 ponto A).
- Ligar o tubo de descarga à outra junta do dosador e a ligação de descarga (ver fig. 5 ponto B).
- Inserir o tubo com o filtro no compartimento do detergente.
- Apanhar o detergente e proceder com a fase de dosagem.

### 2.3 Dosagem

É possível regular a capacidade do dosador de detergente, operando directamente com uma chave de parafusos como ilustrado na figura 4.

Cada 2 cm. de produto aspirado do tubo, corresponde a  $0,25 \text{ cm}^3$ , ou seja 0,3 g. (com densidade de  $1,2 \text{ g/cm}^3$ ). Para obter informações detalhadas a respeito da dosagem, consultar o parágrafo 5.2.

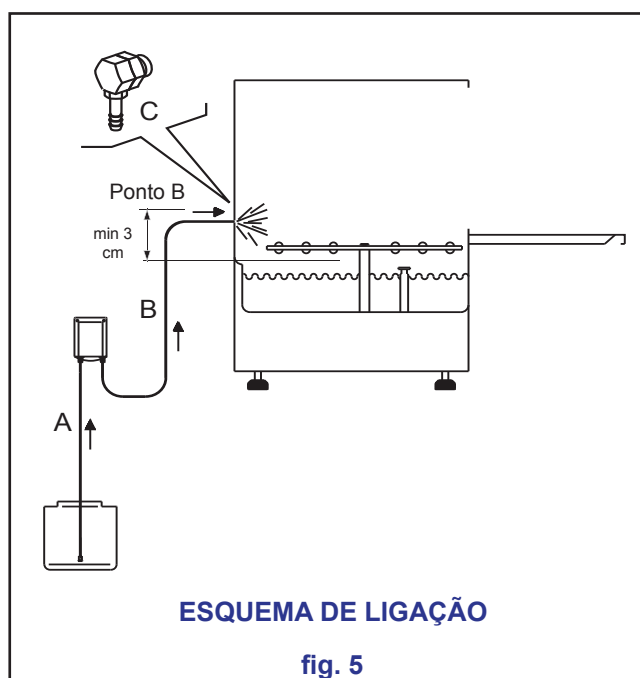



### 3. DADOS TÉCNICOS E INFORMAÇÕES ÚTEIS SOBRE AS BOMBAS

#### 3.1 Bomba de lavagem

Depois de períodos de inactividade da máquina de lavar louça, é necessário assegurar que a bomba de lavagem roda livremente.

Para tal, utilizar uma chave de parafusos no entalhe apropriado presente no eixo do motor do lado da ventilação.

Em caso de bloqueio, desligar o interruptor geral, remova o eixo do motor, inserindo a chave de fenda no entalhe, rodando-a para a direita e para a esquerda.

#### 3.2 Bomba de descarga (opcional)

Para a instalação, preste muita atenção à forma como posiciona o tubo de descarga (ver fig. 6).

Para o funcionamento, ver par. 5.4.

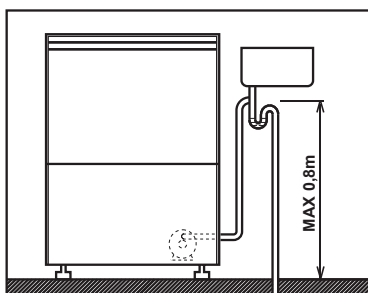
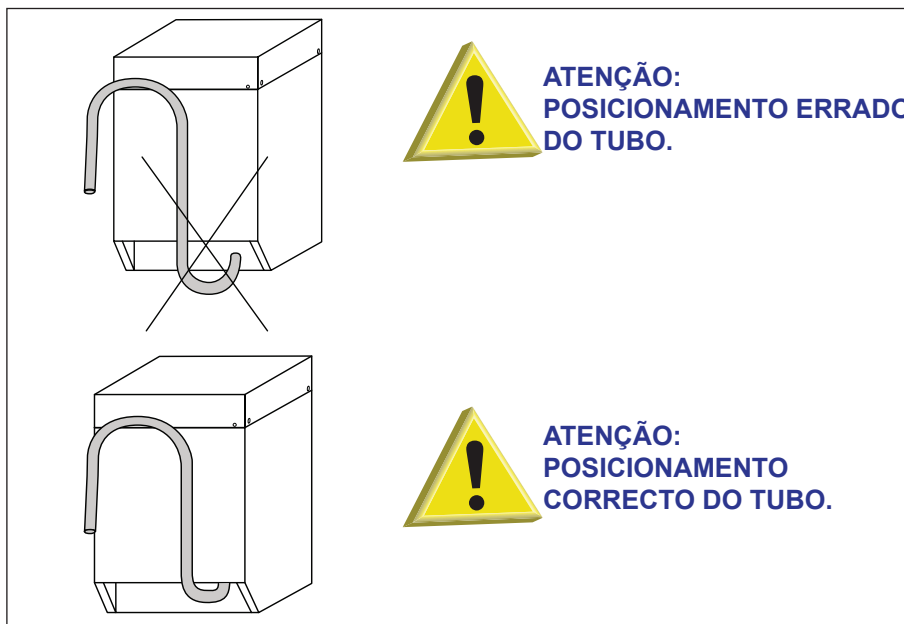

fig. 6



#### 3.3 Bomba de aumento da pressão (opcional)

Depois de períodos de inactividade da máquina de lavar louça, é necessário assegurar que a bomba suplementar de aumento da pressão roda livremente.

Para tal, utilizar uma chave de parafusos no entalhe apropriado presente no eixo do motor do lado da ventilação (ver fig. 7).

Em caso de bloqueio, desligar o interruptor geral, remova o eixo do motor, inserindo a chave de fenda no entalhe, rodando-a para a direita e para a esquerda.

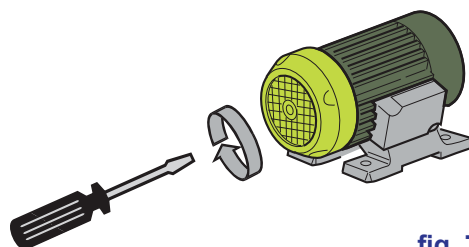
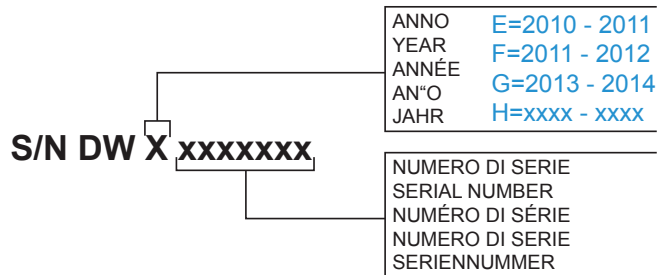
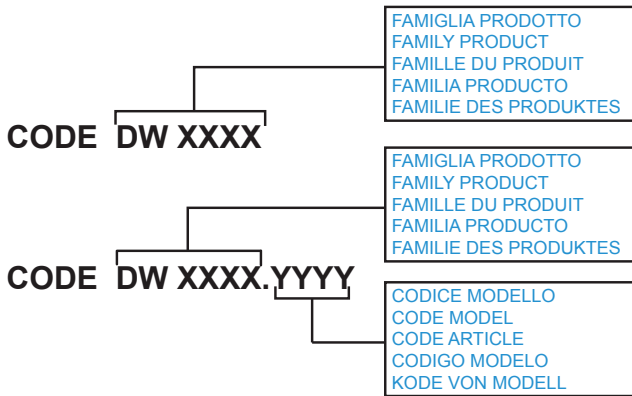

fig. 7

3.4 Chapa de características

Code DWXXXX.YYYY CL/Part  
 Model DESCRIPTION  
 S/N DWXXXXXXX Type .....  
 400V 3N 50HZ 8A ← ANNO PROD.: 2013  
 3500W 500W ←  
**IPX3** 16A ←  
 Pressione Dinamica alimentazione idrica  
 Pression dynamique arrivèe d'eau  
 Dynamic pressure water supply  
 Dynamischer Druck asserreinlauf  
 200-500 kPa ←  
 MADE IN ITALY  
 Pressione dinamica vapore saturo  
 Pression dynamique vapore saturèe  
 Dynamischer Druck gesättigter Dampf  
 Pression Dinamica Vapor Saturado  
 kcal  
 Temperatura massima acqua in ingresso  
 Temperature max eau a l'entre  
 Maximale Temperatur Wasseranschl  
 Maximum Water temperature in-feeding  
 60°C  
 Model [Barcode] S/N [Barcode]



- A Alimentação eléctrica
- B Potência total instalada
- C Grau de proteção dos invólucros
- D Absorção total
- E Potência de bombas
- F Índice de proteção eléctrica
- G Pressão Dinâmica

Code DW0XXYYYY CL/Part  
 Model DESCRIPTION  
 S/N DW0XXZZZZZ Type ---  
 400V 3N 50HZ XA XXXXW  
**IPXX** XXXA  
 Pressione Dinamica alimentazione idrica  
 Pression dynamique arrivèe d'eau  
 Dynamic pressure water supply  
 Dynamischer Druck asserreinlauf  
 200-500 kPa  
 MADE IN ITALY  
 Pressione dinamica vapore saturo  
 Pression dynamique vapore saturèe  
 Dynamischer Druck gesättigter Dampf  
 Pression Dinamica Vapor Saturado  
 kcal  
 Temperatura massima acqua in ingresso 60°C  
 Temperature max eau a l'entre  
 Maximale Temperatur Wasseranschl  
 Maximum Water temperature in-feeding  
 Model [Barcode] S/N [Barcode]





## 4. PAINEL DE COMANDOS E RESPECTIVA SIMBOLOGIA

### COMANDOS

1		Interruptor geral 0-1
2	START	Tecla START de arranque do ciclo
3		Tecla do enfriamento copos (opcional)
4		Tecla START de regeneração (opcional)
5		Tecla de descarga manual (opcional)
6		Selector do tipo de lavagem (se incluído)

### INDICADORES

a		Indicador de presença de tensão
b		Indicador de enchimento do tanque
c		Indicador do ciclo de lavagem
d		Indicador do ciclo de regeneração
e		Indicador de temperatura

## 5. FUNCIONAMENTO

- Garantir que o filtro está bem encaixado na própria sede (fig. 8-9-10). Limpar o filtro a cada 20 ciclos de lavagem e se for necessário.  
**É proibido o funcionamento da máquina sem filtro.**
- Inserir o tubo ladrão na sede apropriada no interior do tanque (fig. 8-9-10).
- Fechar a porta da máquina.
- Inserir o tubo apropriado do doseador do abrillantador no compartimento do líquido e certificar-se de que a quantidade é suficiente para a necessidade diária (ver o parágrafo 5.2 relativo à utilização do abrillantador).
- Abrir a torneira da água y ligar o interruptor geral na parede.
- Accionar o interruptor 0-1 (ver cap. 4) e colocá-lo na posição 1 (premido).

A operação é assinalada pelo acendimento da luz piloto do próprio interruptor o ou da luz piloto (a - ver cap. 4).

A máquina enche automaticamente o tanque de água (nas máquinas equipadas, acende-se a luz piloto (b) (ver cap. 4) que indica que o enchimento se verificou). Se a máquina é munida de Break Tank, certificado WRAS, a fase de enchimento da cuba é estendida. Logo depois, começa a fase de aquecimento.

Atingida a temperatura da água de lavagem, acende-se a luz piloto (e -ver cap. 4).

- Inserir o cesto com a louça a lavar.  
Os pratos deverão ser inseridos correctamente no cesto (ver par. 5.1).
- Nas máquinas equipadas com o selector 6 (ver cap. 4), seleccionar o tipo de lavagem.
- Antes de iniciar o ciclo de lavagem, em caso de inexistência de um sistema automático de dosagem, inserir o detergente líquido no tanque. Com o indicador de temperatura (e) aceso, prima o botão START 2 (ver cap. 4) durante pelo menos um segundo. O ciclo é assinalado pelo acendimento da luz piloto do próprio botão ou da luz piloto (c).

No fim da lavagem será efectuado o enxaguamento a quente.

Quando a luz piloto do botão START 2 ou da luz piloto (c) (ver cap. 4) se apaga, é sinal que o ciclo chegou ao fim.

**Nota:** No final do ciclo com a porta fechada, os pratos não seca. Retirar o cesto ou manter a porta aberta para permitir a completa evaporação e secagem dos pratos.

Para efectuar o enfriamento copos, nas máquinas equipadas com o sistema, premir o botão 3 (ver cap. 4) e mantê-lo premido 10 segundos no máximo depois de se apagar a luz piloto C. Após esta operação, os copos vai ficar molhado.

- A máquina está pronta para uma nova lavagem.
- No fim do dia, efectuar a limpeza da máquina (ver cap. 6 **Manutenção**).
- Desligar a máquina e fechar a torneira da água.
- Desligar o interruptor geral na parede.

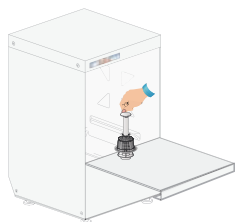

fig. 8

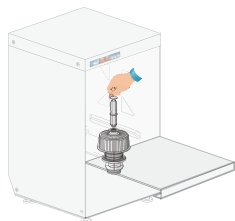

fig. 9

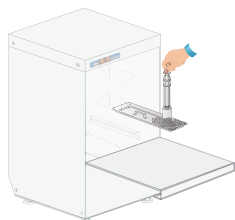

fig. 10

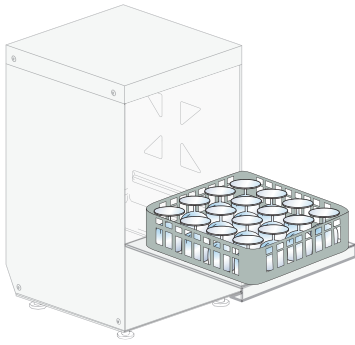

fig. 11

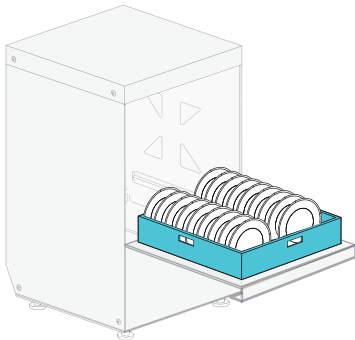

fig. 12

### 5.1 Arrumar da louça e dos talheres

Limpar previamente as louças antes de colocar-las na máquina.

Não é necessário lavar as louças em água antes de colocar-las na máquina.

**ATENÇÃO: NÃO lave objectos contaminados com gasolina, tinta, peças de aço ou ferro, objectos frágeis ou de material não resistente ao processo de lavagem.**

Atenção às seguintes indicações:

- Louças e talheres não devem ser arrumados dentro de um outro ou que se cubra reciprocamente.
- Coloque a louça nos cestos de forma que os jactos da água cheguem a toda a superfície; caso contrário, os pratos não são lavados.
- Preste atenção para que todos os pratos são em uma posição estável e que os objectos côncavos não vire (xícaras, tigelas, copos, etc.).
- Os utensílios como xícaras, tigelas, copos, etc, devem ser colocados **virados com a abertura para baixo**.
- Coloque os objectos côncavos na posição inclinada, para permitir o escoamento da água.
- Preste atenção para que os objectos pequenos não caiam dos cestos.
- Verifique para que os braços de lavagem rodam livremente e que não estão bloqueadas por louças muito altos ou muito proeminente. Executar uma rotação manual dos braços para verificá-lo.

Certos alimentos, como por ex. cenouras, tomates, Ketchup, etc., contêm corantes naturais. Estes corantes podem provocar uma coloração na louça plástica. Qualquer descoloração não significa que o plástico não é resistente ao calor.

#### Louça que não deve ser lavada na máquina

- Talheres e louça em madeira ou com partes em madeira; água a alta temperatura faz com que a deformação de madeira. Além disso, os adesivos utilizados não são adequados para tratamento na máquina de lavar; consequência poderia ser o desprendimento alças.
- Peças de artesanato, peças antigas ou copos com decorações.
- Louça em plástico não resistente a temperaturas elevadas.
- Objectos em cobre, estanho, latão ou alumínio: podem alterar a cor ou ficar baços.
- Vidro e cristal com decorações, depois de muitas lavagens, podem ficar opacos.
- Copos e objectos de de cristal: podem ficar sem brilho após lavagens prolongados.

É aconselhável adquirir louça e talheres adequados à lavagem na máquina de lavar louça. .

Os copos de vidro podem ficar sem brilho após numerosos lavagens.

**É obrigatório repetir o ciclo de lavagem, se no final do ciclo, a louça não são bem limpos ou se estão os resíduos (chávenas, copos, tigelas, etc. com líquido no interior).**

### 5.2 Utilização do detergente

Deve ser absolutamente do tipo NÃO PROVOCADOR DE ESPUMA e apto para máquinas de lavar copos e louças industriais.

É aconselhável a utilização de detergentes líquidos.

O detergente introduz-se no tanque.

A sua dosagem é aconselhada pelos próprios fabricantes em conformidade a dureza da água. Mediante encomenda, a máquina de lavar louça pode ser equipada com um doseador eléctrico de detergente (sempre recomendado).

1 cm. de produto aspirado no tubo corresponde a cerca de 0,15 g. Para obter um resultado de lavagem eficaz, é preciso respeitar rigorosamente a dose correcta.

### 5.3 Utilização do abrillantador

A máquina vem equipada de série com um doseador de abrillantador.

A máquina efectua sozinha a aspiração do produto.

O abrillantador deve ser adequado para máquinas lava-copos e máquinas industriais. É aconselhável confiar apenas em revendedores especializados no setor.



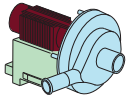

#### 5.4 Dispositivo da bomba de descarga (opcional)

Para esvaziar completamente o tanque, deixe a máquina ligada, retire o tubo de descarga e feche a porta. De seguida, prima o botão (5 - ver cap. 4) durante pelo menos 1 segundo: a bomba de descarga esvaziará completamente o tanque de lavagem.

Uma vez concluído o esvaziamento, desligue a máquina.

Se desejar recarregar o tanque para realizar um outro ciclo, desligue e ligue novamente a máquina após 5 segundos com o botão (1 - ver cap. 4).

Ao abrir a porta, a bomba pára e recomeça novamente após o fecho.

Durante o ciclo de lavagem-enxaguamento, a água em excesso é descarregada automaticamente.

#### 5.5 Dispositivo de regeneração (opcional)

É muito importante efectuar o ciclo de regeneração das resinas do amaciador.

Regeneração das resinas: efectuar um ciclo de regeneração em conformidade com o número de ciclos indicado no gráfico abaixo.

Por exemplo: 27°F (ou 15°D) = 39 ciclos.

Para executar o ciclo de depuração, proceder da seguinte forma:

- Abrir a torneira da água y ligar o interruptor geral na parede.
- Colocar o interruptor geral 1 (ver cap. 4) na posição 1;
- Abra a porta.
- Retirar o tubo ladrão e escoar toda a água contida no tanque.
- Com a cuba vazia, verifique e, no limite, restabeleça o sal tendo cuidado para não derramá-lo na cuba. Uma forte concentração de sal na cuba pode comprometer a integridade da cuba e a vida da máquina. Encha o respectivo compartimento, situado no interior da cuba (vide fig. 13) com sal grosso de cozinha (grãos de 1-2 mm - capacidade máxima do compartimento 500 gr.).
- Feche a porta e prima o botão 4 (ver cap. 4) durante 5 segundos; aguard que se

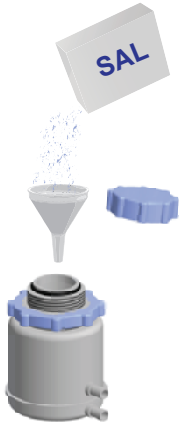
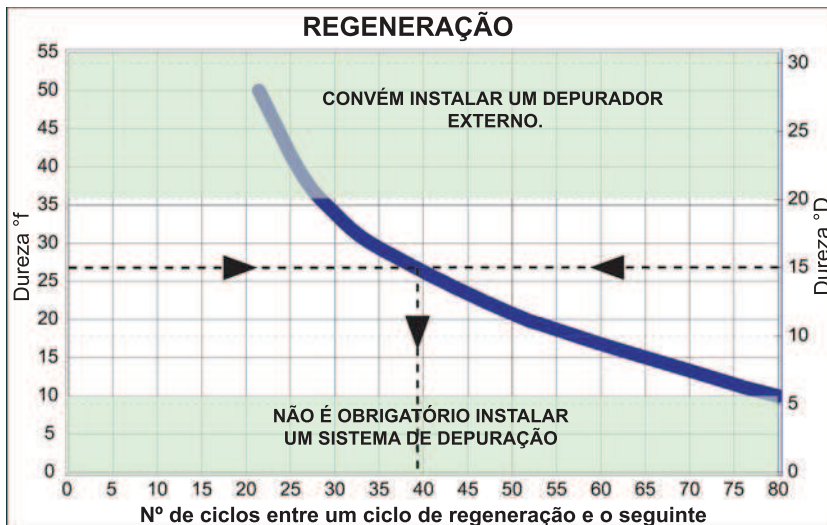

fig. 13



acenda a luz piloto (d) (ver cap. 4), a qual indica o funcionamento do ciclo. A máquina executa automaticamente a regeneração das resinas contidas no depurador em cerca de 20 minutos. O ciclo está concluído quando a luz piloto se apaga (d).

Aguarde cerca de 20 segundos antes de abrir a porta.

No fim da regeneração, desligue a máquina com o botão (1 - ver cap. 4).

Desligar o interruptor geral na parede.

**Nota:** uma vez iniciado, o ciclo não pode ser interrompido.

Em caso de depuradores de água instalados na parte externa da máquina, efectuar a regeneração das resinas seguindo as indicações referidas nas respectivas instruções de utilização.

• Um eventual sinal intermitente da luz piloto do ciclo durante a regeneração indica uma anomalia

ou uma falha no esvaziamento do tanque (ver cap. 7).



**Com dureza de água superior a 37°F, convém instalar um amaciador externo.**

#### 5.6 Respeito das normas higiénicas e H.A.C.C.P. (Hazard Analysis and Critical Control - Análise de Perigos e Pontos Críticos de Controlo)

- As máquinas estão equipadas com um indicador de temperatura (cap. 4) que se acende quando o esquentador e o tanque alcançarem a temperatura previamente programada (valores definidos pelo fabricante). Aguardar o acendimento deste indicador antes de efectuar o ciclo sucessivo.
- Limpar previamente as louças para evitar de entupir os filtros, os bicos e os tubos.
- Drenar o tanque de lavagem e limpar os filtros pelo menos duas vezes por dia.
- Verificar que a dosagem do detergente e do abrillantador correspondam às prescritas (como aconselhado pelo fabricante dos mesmos). De manhã, antes de iniciar a utilizar a máquina, controlar que a quantidade de ambos os produtos baste para o consumo

diário.

- Limpar sempre o plano de apoio das louças.
- Retirar o cesto da máquina com as mãos ou luvas limpas para não contaminar os talheres.
- Não secar ou polir as louças com panos ou escovas ou não estéreis.

## 6. MANUTENÇÃO

### 6.1 Manutenção ordinária

**ATENÇÃO:** A máquina não está protegida contra os jactos de água. Aconselha-se, portanto, a não utilização de sistemas de limpeza a pressão.

Aconselha-se, além disso, que se contacte o revendedor de produtos de limpeza a fim de obter indicações pormenorizadas sobre métodos e produtos para uma limpeza periódica da máquina.

**É proibido o uso de lixívia ou de detergentes à base de cloro para a limpeza da máquina.**

O perfeito funcionamento da máquina depende de uma limpeza cuidadosa que deverá ser efectuada pelo menos uma vez por dia, procedendo da seguinte forma:

- Colocar o interruptor geral na posição 0 (1 - ver cap. 4).
  - Desligar o interruptor geral na parede.
  - Fechar a torneira da água.
  - Escoar a água retirando o tubo ladrão.
- Para as máquinas equipadas com bomba de descarga siga as indicação fornecidas no par. 5.4.
- Retirar o filtro e limpá-lo com uma escova debaixo de água corrente.
  - Retirar os rotores agindo sobre os parafusos de fixação e limpar cuidadosamente os injetores, os braços de lavagem e enxaguamento debaixo de água corrente. Retirar os filtros de superfícies (se presentes) e limpá-os com uma escova debaixo de água corrente (ver fig. 14).
  - Tornar a montar todos os componentes e a colocar os rotores nas próprias sedes fixando-os com o respectivo parafuso de fixação. Tenha extremo cuidado para assegurar que os injetores (abertos e / ou fechados) são colocados na mesma posição e que os braços de lavagem têm a inclinação axial correta.
  - Limpar cuidadosamente o tanque com produtos específicos.
  - No fim do dia, é aconselhável deixar a porta da máquina aberta.



**Nota:** É aconselhável substituir a água do tanque, através de um novo enchimento, pelo menos a cada 20 lavagens ou, então, duas vezes ao dia. Não utilizar palhas metálicas e/ou produtos corrosivos para limpar o aparelho.

### 6.2 Manutenção extraordinária

Uma ou duas vezes por ano mande controlar a máquina por um técnico especializado, que providenciará a:

- 1 limpar o filtro do solenóide;
- 2 eliminar as incrustações das resistências;
- 3 controlar o estado das juntas de retenção de conexões de carga e descarga de água;
- 4 controlar a integridade e o desgaste dos componentes;
- 5 controlar o funcionamento dos doseadores.

## 7. ALARMES

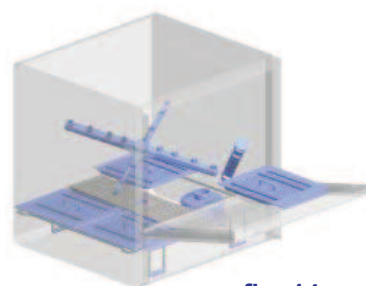

fig. 14



TIPO DE ALARME	CAUSAS	SOLUÇÕES
Luz piloto do ciclo intermitente	Falha no carregamento da água no tanque de lavagem	Certifique-se da abertura da torneira de alimentação ou do correcto posicionamento do tubo de descarga. Desligue e ligue novamente a máquina para cancelar o alarme
	Na máquina com termostop: falha no aquecimento da caldeira	Termóstato da caldeira ou resistência defeituosos: verifique-os e, eventualmente, solicite a sua substituição à Assistência Técnica
Luz piloto da depuração intermitente	Falha no esvaziamento do tanque	Retire o tubo de descarga e esvazie o tanque. Desligue e ligue novamente a máquina para repor o erro a zeros

## 8. CONSIDERAÇÕES AMBIENTAIS

### 8.1 Embalagem



A embalagem é constituída pelos seguintes elementos:

- uma paleta de madeira;
- um saco em nylon (LDPE);
- um papelão de múltiplas camadas;
- poliestireno expandido (PS);
- faixa em polipropileno (PP).

**Tais materiais deverão ser eliminados em conformidade com a legislação local em vigor.**

### 8.2 Como dismantelar a máquina



A utilização do símbolo WEEE (Waste Electrical and Electronic Equipment) indica que este produto não deverá ser tratado como lixo doméstico. Ao garantir que este produto é destruído de forma correcta, estará a contribuir para a protecção do meio ambiente. Para obter mais informações sobre a reciclagem deste produto, contacte as autoridades locais, os serviços de tratamento de resíduos domésticos da sua área de residência ou o estabelecimento comercial onde adquiriu o produto.

Para a eliminação da máquina ou uma parte de seu, por favor siga os diretiva 2011/65/UE, 2012/19/UE e mudanças seguintes e / ou os decretos legislativos de aplicação.

O presente produto ou parte do mesmo não pode ser eliminado como resíduo urbano mas deve ser tratado através da recolha separada (ver símbolo contentor do lixo com rodas traçado presente no produto).

No momento da eliminação do produto, o utente deve ter em conta os sistemas específicos de recolha de resíduos dos aparelhos eléctricos e electrónicos (RAEE).

O construtor garante a ausência de substâncias perigosas nas AEE utilizadas em conformidade com a directiva 2011/65/UE.

No caso em que não seja cumprido quanto indicado, o utilizador ficará sujeito às sanções previstas por cada um dos países membros da comunidade.

Antes da eliminação, desligue a máquina eléctrica e hidráulicamente.

Corte o cabo eléctrico de modo a tornar impossível uma eventual utilização posterior.

Todas as partes metálicas são recicláveis, já que são realizadas em aço inoxidável.

As partes em plástico recicláveis estão marcadas com o símbolo do material plástico.



## 9. CONSIDERAÇÕES ECOLÓGICAS

### 9.1 Recomendações a respeito da utilização ideal de energia, água e aditivos

Dosagem do sal: A quantidade de sal injectado nas resinas durante cada ciclo de regeneração foi definida pelo fabricante. É importante efectuar a regeneração concomitante ao número de ciclos ilustrado no par. 5.4 para evitar o desperdício de sal, bem como a acumulação de calcário. Utilizar sempre que possível a máquina com carga plena: Desta forma, poupa-se detergente, abrillantador, energia eléctrica e água.

Detergentes e abrillantadores: Para respeitar o meio ambiente, utilizar detergentes e abrillantadores com o maior grau de biodegradabilidade possível. Mandar controlar anualmente a dose correcta dos mesmos segundo o grau de dureza de água. O excesso de tais produtos inquina os rios e os mares enquanto a sua escassez prejudica a qualidade da lavagem e a higiene das louças.

Temperatura do tanque e do esquentador: As temperaturas do tanque e do esquentador foram definidas pelo fabricante para obter o melhor resultado de lavagem, utilizando a maior parte dos detergentes normalmente vendidos no comércio; tais valores poder ser reprogramados pelo técnico instalador em conformidade com o detergente utilizado (ver par. 1.4).

Limpeza preliminar das louças: Limpar previamente as louças utilizando, com moderação, água à temperatura ambiente para facilitar a remoção das gorduras de origem animal. Para eliminar os resíduos alimentares secos, deixar a louça de molho em água quente.

Notas: Sempre que possível, lavar imediatamente as louças após a utilização para evitar que os alimentos sequem dificultando a lavagem. O rendimento ideal da máquina está subordinado à sua limpeza e manutenção regulares (ver cap. 6).

**A inobservância das recomendações acima, bem como das descritas neste Manual, acarretam no desperdício de energia, água e detergente com o conseqüente aumento dos custos e a diminuição do rendimento.**



## 10. PROBLEMAS, CAUSAS E SOLUÇÕES PARA A MÁQUINA

Tipo de problema	Possíveis causas	Soluções
A máquina não se acende	Interruptor geral desligado	Ligar o interruptor
A máquina não carrega água	Torneira da rede hídrica fechada	Abrir a torneira da água
	Injectores do braço de enxaguamento ou filtro do solenóide entupidos	Limpar os injectores do braço de enxaguamento, as condutas e o filtro do solenóide. Se a máquina tem um dispositivo de regeneração, verificar a existência de sal ou realizar mais frequente regeneração
	Pressóstato defeituoso	Substituir o pressóstato (contactar a Assistência Técnica)
Luz piloto do ciclo intermitente	Ver Cap. 7 - "Alarmes"	---
O resultado da lavagem é insuficiente	Os injectores de lavagem estão obstruídos ou os braços de lavagem não rodam	Desatarraxar e limpar os injectores, o eixo de rotação e tornar a montar tudo correctamente nas próprias sedes
	Gorduras ou amidos não removidos	Concentração insuficiente do detergente
	Filtro demasiado sujo	Retirar o filtro, limpá-lo com uma escova debaixo de um jacto de água e tornar a colocá-lo na própria sede
	Controlar a temperatura do tanque (deve estar compreendida entre os 50°C e os 60°C)	Regular o termóstato ou certificar-se do correcto funcionamento da resistência
	Duração do ciclo de lavagem insuficiente para o tipo de sujidade das louças	Se possível seleccionar um ciclo maior, ou repetir o ciclo
	Água de lavagem suja	Drenar a água do tanque e limpar os filtros; recarregar o tanque e reposicionar os filtros
Presença de espuma	Uso de produtos inadequados	Utilizar um detergente que faça pouca espuma ou então reduzir a dose.
	Baixa temperatura do tanque	Regular o termóstato ou certificar-se do correcto funcionamento da resistência.
Os copos ou a louça não estão devidamente secos	Dosagem insuficiente de produto abrillantador	Aumentar a dosagem agindo no parafuso do doseador (ver parágrafo "Doseador do abrillantador")
	O cesto não é adequado aos copos e à louça	Utilizar um cesto adequado que permita a colocação inclinada da louça, procedendo de forma a que a água possa escorrer
	A louça pode ter ficado demasiado tempo no interior do tanque	Logo que acaba o ciclo de lavagem, retirar imediatamente o cesto com os copos e a louça, por forma a que se possam secar mais rapidamente com o ar
	Temperatura da água de enxaguamento inferior a 75°C - 80°C	Controlar a temperatura do termóstato da caldeira
	Superfície dos copos/pratos áspera por desgaste do material	Substituir os copos e pratos com novos

Tipo de problema	Possíveis causas	Soluções
Estrias ou manchas nos copos e na louça	Demasiada concentração de abrillantador	Reduzir a concentração do abrillantador agindo no parafuso micrométrico do doseador (ver parágrafo Doseador do abrillantador)
	Água com demasiado calcário	Verificar a qualidade da água. Lembramos que a água não deve ter uma dureza superior aos 8°f (4.5°dH)
	Para máquinas com depurador: pouco sal no respectivo compartimento ou, então, as resinas não foram devidamente regeneradas	Encher o recipiente de sal (sal grosso: grãos de 1-2 mm) e amiúde efectuar um ciclo de regeneração. Se notar a presença de calcário nas partes em aço, mandar controlar o depurador por um técnico especializado
	Presença de sal no tanque da máquina	Limpar e enxaguar bem a máquina e evitar o transbordamento do produto durante o enchimento do compartimento do sal
Durante o funcionamento a máquina pára de repente	A máquina está ligada a um circuito sobrecarregado	Ligar a máquina separadamente (contactar a Assistência Técnica)
	Intervenção de um dispositivo de segurança da máquina	Verificar os dispositivos de segurança (contactar a Assistência Técnica)
Durante a fase de lavagem a máquina pára e carrega água	Não foi substituída a água do dia anterior	Esvaziar o tanque e efectuar um novo enchimento
	Temperatura excessiva da água do tanque	Solicitar um controlo por parte do centro de Assistência Técnica do termóstato e do pressóstato
	Pressóstato defeituoso	
	Tubo ladrão mal colocado	Retirar e tornar a colocar correctamente o tubo ladrão
Bomba de aumento de pressão não trabalhar	Pouca pressão em alimentar	Tire o tubo de caldeira e escoe a bomba. Verifique operação da bomba
Bomba de lavagem não trabalhar	Bomba bloqueada	Contactar a Assistência Técnica

**N.B.: Para outros eventuais problemas, contacte a assistência técnica.**

**O fabricante reserva-se o direito de modificar as características técnicas sem aviso prévio**