

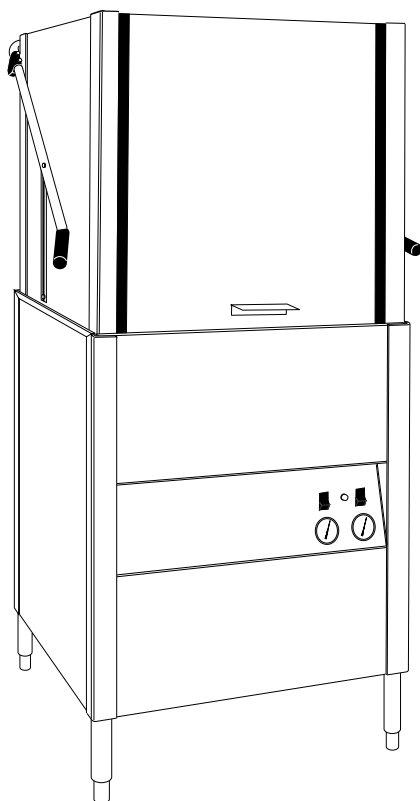

Simply Engineered Better

Technical Manual

Manual técnico



International Door Dishwasher

Lavavajillas Tipo Puerta
Internacional

Model

IMH-60
High Temperature
with Built-in Booster

Alta temperatura
con calentador de
temperatura integrado

No. de serie del aparato

Machine Serial No.

January, 1996

Manual P/N **0509442**

P. O. Box 4183
Winston-Salem, North Carolina 27115-4149
910/661-1992 Fax: 910/661-1660

2674 N. Service Road
Jordan Station, Ontario, Canada LOR 1S0
905/562-4195 Fax: 905/562-4618

Moyer Diebel

COPYRIGHT ©1996 by Moyer Diebel

Revision History

Revision Date	Revised Pages	Serial Number Effectivity	Comments
12/20/95	All	13459	Issue of manual and replacement parts lists
09/16/96	9	—	Revised straight-through to corner conversion instruction

Historial de revisiones

Fecha de revisión	Páginas modificadas	Número de serie vigente	Comentarios
20/12/95	Todas	13459	Edición del manual y las listas de partes de repuesto
16/09/96	9	—	Revisión de cambio de funcionamiento frontal a funcionamiento lateral

CONTENTS

INTRODUCTION	6
Model Number	7
Standard Equipment	7
Options	7
Electrical Power Requirements	7
INSTALLATION	8
Unpack the Dishwasher	8
To Change from Straight-through Operation to Corner Operation	9
Electrical Connections	10
Plumbing Connections	12
Water Connections	12
Drain Connections	13
Chemical Connections	14
INITIAL START-UP	16
OPERATION	21
MAINTENANCE	23
Maintenance Schedule	23
Deliming Schedule	23
Troubleshooting	24
REPLACEMENT PARTS LIST	29
ELECTRICAL SCHEMATICS	56

LIST OF FIGURES

Figure 1 – Remove Front Panel	8
Figure 2 – Placement for Corner Operation	9
Figure 3 – Change the Track Assembly	9
a – Straight-Through Configuration	
b – Corner Configuration	
Figure 4 – Electrical Connection Location	10
Figure 5 – Hinged Control Panel	11
Figure 6 – Main Terminal Block	11
Figure 7 – Hot Water Connection, 3/4" NPT	12
Figure 8 – Drain Connection, 1-1/2" O.D.	13

**LIST OF FIGURES
(Cont.d)**

Figure 9 – Detergent Signal Connection Point 14

Figure 10 – Detergent Probe Injection Point, 1/2" NPT 15

Figure 11 – Rinse Aid Injection Point, 1/8" NPT 15

Figure 12 – Door Assemblies and Panels 30

Figure 13 – Door Safety Switch and Instrument Panel 32

Figure 14 – Door Handle Assembly and Springs 34

Figure 15 – Track Assembly 36

Figure 16 – Fill Piping Assembly 38

Figure 17 – Wash/Rinse Spray Arm Assembly 40

Figure 18 – Wash/Rinse Spray Piping Assembly 42

Figure 19 – Scrap Screens and Drain Assembly 44

Figure 20 – Pump Assembly 46

Figure 21 – Wash Tank Heater and Thermostats 48

Figure 22 – Electric Booster Assembly and Thermostat 50

Figure 23 – Control Cabinet 52

Figure 24 – Dishracks 54

Figure 25 – Electrical Schematic (Single Phase) 56

Figure 26 – Electrical Schematic (Three Phase) 57

INDICE

INTRODUCCIÓN	6
Número de modelo	7
Equipo estándar	7
Opciones	7
Requisitos sobre la alimentación eléctrica	7
INSTALACIÓN	8
Desembalaje del lavavajillas	8
Cambio de funcionamiento frontal a funcionamiento lateral	9
Conexión eléctrica	10
Conexión de cañerías	12
Conexión de agua	12
Conexión de desagüe	13
Conexión para productos químicos	14
ARRANQUE INICIAL	16
FUNCIONAMIENTO	22
MANTENIMIENTO	23
Programa de limpieza	23
Programa de eliminación de sedimentos calcáreos	23
Localización y solución de problemas	26
LISTA DE PARTES DE REPUESTO	29
ESQUEMAS ELÉCTRICOS	56

LISTA DE FIGURAS

Figura 1 – Sacar el panel frontal	8
Figura 2 – Colocación para funcionamiento lateral	9
Figura 3 – Cambio del ensamblaje de rieles	9
a – Configuración de funcionamiento frontal	
b – Configuración de funcionamiento lateral	
Figura 4 – Ubicación de la conexión eléctrica	10
Figura 5 – Panel de control con bisagras	11
Figura 6 – Bloque terminal eléctrico principal	11
Figura 7 – Conexión para agua caliente, 3/4 plgs. NPT	12
Figura 8 – Conexión de desagüe, diámetro exterior: 1-1/2 plgs.	13

LISTA DE FIGURAS (cont.)

Figura 9 – Punto de conexión de la señal de detergente	14
Figura 10 – Punto de inyección del tubo de detergente, 1/2 plgs. NPT	15
Figura 11 – Punto de inyección auxiliar de enjuague, 1/8 plgs. NPT	15
Figura 12 – Ensamblaje de la puerta y paneles	30
Figura 13 – Interruptor de seguridad de la puerta y panel de instrumentos	32
Figura 14 – Ensamblaje y resortes de la manilla de la puerta	34
Figura 15 – Ensamblaje de los rieles	36
Figura 16 – Ensamblaje de las tuberías de llenado	38
Figura 17 – Ensamblaje del brazo de rociar de Lavado/Enjuague	40
Figura 18 – Ensamblaje de las tuberías de rociado de Lavado/Enjuague	42
Figura 19 – Ensamblaje de los filtros para desperdicios y del desagüe	44
Figura 20 – Ensamblaje de la bomba	46
Figura 21 – Calentador del tanque de lavado y termostatos	48
Figura 22 – Ensamblaje del calentador auxiliar eléctrico y termostato	50
Figura 23 – Estante de control	52
Figura 24 – Bandejas de vajillas	54
Figura 25 – Esquema eléctrico (monofásico)	56
Figura 26 – Esquema eléctrico (trifásico)	57

INTRODUCTION

Welcome to **Moyer Diebel...** and thank you for allowing us to take care of your dishwashing needs.

This manual covers the international door-type dishwasher, Model I-DH. Your machine was completely assembled, inspected, and thoroughly tested at our factory before it was shipped to your installation site.

This manual contains:

- Installation Instructions
- Operation Instructions
- Maintenance Instructions
- Replacement Parts Lists
- Electrical Schematics

All information, illustrations and specifications contained in this manual are based upon the latest product information available at the time of publication. **Moyer Diebel** constantly improves its products and reserves the right to make changes at any time or to change specifications or design without notice and without incurring any obligation.

For your protection, factory authorized parts should always be used for repairs.

Replacement parts may be ordered directly from your **Moyer Diebel** authorized parts distributor or authorized service agency. When ordering parts, please supply the model number, serial number, voltage, and phase of your machine, the part number, part descriptions and quantity.

INTRODUCCIÓN

Bienvenido a **Moyer Diebel...** y le agradecemos que nos permita encargarnos de todas las necesidades relativas a su nuevo lavavajillas.

Este manual trata sobre el lavavajillas tipo puerta internacional, modelo I-DH. Hemos montado, inspeccionado y probado minuciosamente en nuestra fábrica, su lavavajillas antes de que fuera enviado a su lugar de instalación.

Este manual incluye:

- Instrucciones de instalación
- Instrucciones de funcionamiento
- Instrucciones de mantenimiento
- Listas de partes de repuesto
- Esquemas eléctricos

Toda la información, ilustraciones y especificaciones incluidas en este manual se basan en la información más reciente sobre el producto que se encontraba disponible cuando se llevó a cabo esta publicación. **Moyer Diebel** mejora constantemente sus productos y se reserva el derecho de realizar cambios en cualquier momento o de realizar modificaciones en las especificaciones o en el diseño sin notificación previa y sin asumir obligación alguna.

Para su protección, cuando realice reparaciones, use siempre partes que estén autorizadas por la fábrica.

Puede solicitar las partes de repuesto directamente a los distribuidores de partes autorizados por **Moyer Diebel** o a la agencia de servicios autorizada. Cuando presente una solicitud de partes de repuesto, sírvase suministrar el número de modelo, el número de serie, el voltaje, la fase en la que funciona la máquina, el número de parte y las descripciones de las partes junto con la cantidad a ordenar.

Model Number

The I-DH is a high temperature (180°F/82°C) sanitizing dishwasher with booster.

Standard Equipment includes:

- Manual tank fill
- Built-in (40°F/23°C rise) electric or steam booster heater.
- Field convertible for corner operation
- Electric tank heat (3 KW)
- Balanced door lift system
- Automatic start on close of doors
- Low-water tank heat protection
- 1HP drip-proof pump motor
- Door safety switch
- Splash-proof control console
- Interchangeable upper & lower spray arms
- Stainless steel front and side panels
- Detergent/chemical connection provisions
- Fill solenoid valve
- 3/4" line strainer
- Common utility connections
- Two dish racks (peg and flat bottom)

Options

Electric booster with (70°F/39°C temperature rise) heater for (110°F/43°C) hot water supply.

Pressure reducing valve, (PRV) 3/4" - P/N [107550](#)

Water pressure gauge (0-60 PSI) - P/N [100135](#)

Número de modelo

El I-DH es un lavavajillas de higienización con un calentador de temperatura (180°F/82°C).

El equipo estándar incluye:

- Llenado manual del tanque
- Calentador de temperatura a vapor o eléctrico integrado (aumento 40°F/23°C)
- Diseño convertible para funcionamiento lateral
- Calentador de tanque eléctrico (3 KW)
- Sistema de elevación de puerta equilibrado
- Arranque automático una vez que se han cerrado las puertas
- Protección contra el calor en tanque con poca agua
- Motor a bomba a prueba de goteras de 1 HP
- Interruptor de seguridad para puertas
- Consola de control a prueba de salpicaduras
- Brazos de rociar superior e inferior intercambiables
- Paneles laterales y frontales de acero inoxidable
- Conexiones para productos químicos/detergente
- Válvula solenoide de llenado
- Depurador de línea de 3/4 plgs.
- Conexiones de utilidades comunes
- Dos bandejas para vajillas (parte inferior plana o con clavijas)

Opciones

Calentador de temperatura eléctrico (aumento de temperatura de 70°F/39°C) para suministro de agua caliente (110°F/43°C).

Válvula de reducción de presión (PRV), 3/4 plgs.
- P/N [107550](#)

Medidor de presión de agua (0-60 PSI)- P/N [100135](#)

Electrical Power Requirements

Voltage	Booster Rise	Machine Full Load Amps	Power Requirement (125% Service Factor)
220/60/1	40°F/23°C	56A	70A
220/50/1	40°F/23°C	56A	70A
220/60/3	40°F/23°C	32A	40A
220/50/3	40°F/23°C	32A	40A
380/60/3	40°F/23°C	19A	24A
380/50/3	40°F/23°C	19A	24A
220/60/1	N/A	—	—
220/50/1	N/A	—	—
220/60/3	70°F/39°C	41A	52A
220/50/3	70°F/39°C	41A	52A
380/60/3	70°F/39°C	24A	30A
380/50/3	70°F/39°C	24A	30A

INSTALLATION

Unpack the dishwasher

CAUTION:
Care should be taken when lifting the machine to prevent damage.

NOTE:
The installation of your machine must meet all applicable health and safety codes.

1. Immediately after unpacking the machine, inspect for any shipping damage. If damage is found, save the packing material and contact the carrier immediately.
2. Remove the dishwasher from the skid. Move the machine to its permanent location.

NOTE:
Refer to: *To change from Straight-through Operation to Corner Operation* on the next page if your machine will be placed for corner operation.

3. Level the machine (if required) by placing a level on the top of the machine and adjusting the feet. Level the machine front-to-back and side-to-side.
4. Remove the dishracks from the interior of the machine.
5. Refer to Fig. 1. Remove (2) screws that hold the front panel. Remove the front panel in preparation for service connections.



Figure 1
Remove Front Panel
Retire el panel frontal

INSTALACIÓN

Desembalaje del lavavajillas

CUIDADO:
Tenga cuidado al levantar la máquina para evitar que se dañe.

NOTA:
La instalación de su máquina debe cumplir con todas las normas de seguridad y sanidad.

1. Inmediatamente después de desembalar la máquina, verifique que no se haya producido ningún daño durante el envío. Si encuentra algún desperfecto, guarde el material de embalaje y póngase en contacto con el transportista inmediatamente.
2. Retire el lavavajillas del transportador. Coloque la máquina en su ubicación permanente.

NOTA:
Si se va a colocar la máquina para que funcione en forma lateral, consulte el subtítulo *Cambio de funcionamiento frontal a funcionamiento lateral* que se encuentra en la página siguiente.

3. Si es necesario nivele la máquina colocando un nivelador sobre la máquina y ajustando las patas. Nivele la máquina de adelante hacia atrás y de lado a lado.
4. Retire las bandejas para vajillas del interior de la máquina.
5. Consulte la figura 1. Retire los (2) tornillos que sostienen el panel frontal. Retire el panel frontal para realizar las conexiones necesarias para la puesta en servicio.

To Change from Straight-through Operation to Corner Operation

The I-DH dishwasher is shipped from the factory for straight-through operation. The following instructions explain how to change the dishwasher for corner operation.

Refer to Fig. 2

1. Place the dishwasher so that operator controls are readily accessible.
2. Minimum clearance from any wall is 5-1/4" (133mm).

Cambio de funcionamiento frontal a funcionamiento lateral

El lavavajillas I-DH se envía desde fábrica para que se utilice en la modalidad de funcionamiento frontal. Las siguientes instrucciones explican los pasos a seguir para modificar el funcionamiento del lavavajillas a un funcionamiento lateral.

Consulte la figura 2.

1. Coloque el lavavajillas de forma tal que los controles de operación se puedan alcanzar fácilmente.
2. La distancia mínima a dejarse desde cualquier pared es de 5-1/4 plgs. (133mm).

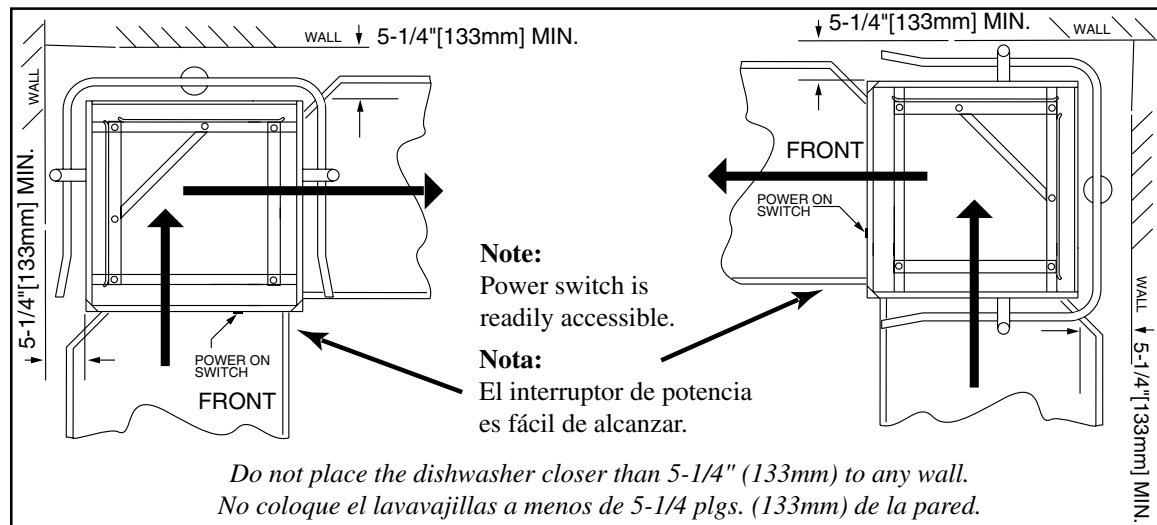

Figure 2

Placement for Corner Operation/Colocación para funcionamiento lateral

Refer to Fig. 3a-3b and perform the steps below.

1. Remove the front rack guide (A). Discard the square spacers.
2. Move front rack guide (A) to the right side of the rack tracks. (See Fig. 3b) Use existing hardware.
3. Unbolt the track (B) and rack support rod (C).
4. Remove and save the two remaining fasteners from rear track.
5. Bolt (B) and (C) as shown in Fig. 3b.

Consulte la figura 3a-3b y siga los pasos que aparecen a continuación.

1. Retire la guía de la bandeja frontal (A). Deseche los separadores cuadrados.
2. Coloque la guía de la bandeja frontal (A) a la derecha de los rieles para bandejas. (Consulte la figura 3b) Utilice los componentes ya existentes.
3. Retire los pernos del riel (B) y de la varilla de apoyo para bandejas (C).
4. Retire y guarde los dos sujetadores que quedan del riel trasero.
5. Coloque los pernos en las piezas (B) y (C) como se muestra en la figura 3b.

Figure 3

Change the Track Assembly/Cambio del ensamblaje de rieles

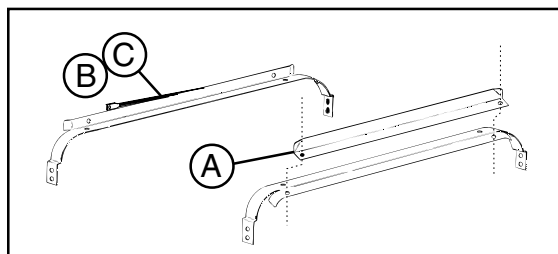

Figure 3a

Straight-Through Configuration

Configuración de funcionamiento frontal

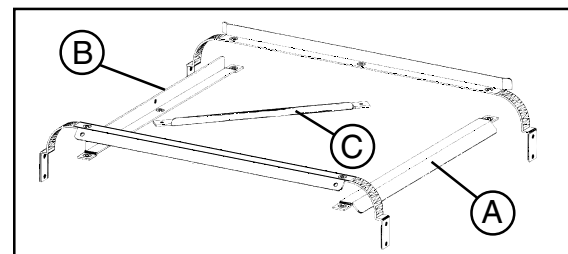

Figure 3b

Corner Configuration

Configuración de funcionamiento lateral

INSTALLATION (Cont.)

Electrical Connections



Warning:

Electrical and grounding connections must comply with all applicable Electrical Codes.



Warning:

When working on the dishwasher, disconnect the electric service and place a tag at the disconnect switch to indicate work is being done on that circuit.

1. A qualified electrician must compare the electrical power supply with the machine electrical specifications before connecting to the incoming service through a fused disconnect switch.

Refer to Fig. 4

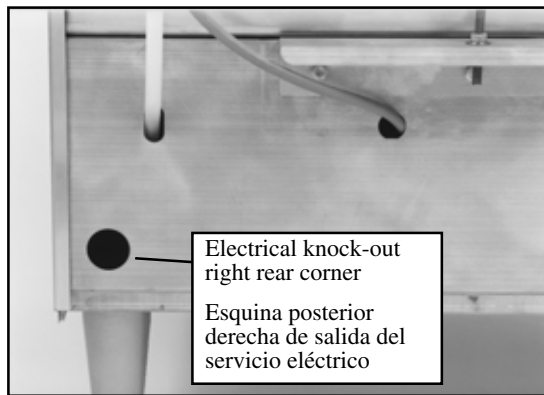

Figure 4

Electrical Connection Location

Ubicación de la conexión eléctrica

2. A knock-out is provided at the lower right rear corner for the electrical service connection. A fused disconnect switch or circuit breaker (supplied by others) is required to protect the power supply circuit.

INSTALACIÓN (cont.)

Conexiones eléctricas



Advertencia:

Las conexiones eléctricas y a tierra deben cumplir con todas las normas de electricidad que correspondan.



Advertencia:

Cuando esté trabajando en el lavavajillas, desconecte el suministro eléctrico y coloque una etiqueta en el interruptor de desconexión que indique que se está trabajando en ese circuito.

1. Un electricista capacitado debe comparar el suministro de energía eléctrica con las especificaciones eléctricas de la máquina antes de conectar el suministro de energía al interruptor de desconexión equipado con fusibles.

Consulte la figura 4

2. Existe una salida en la esquina inferior derecha del lado posterior para la conexión del servicio eléctrico. Se requiere contar con un interruptor de desconexión equipado con fusibles o un disyuntor (suministrado por otros proveedores) para proteger el circuito de suministro de energía.

Electrical Connections (Cont.)

Refer to Fig. 5

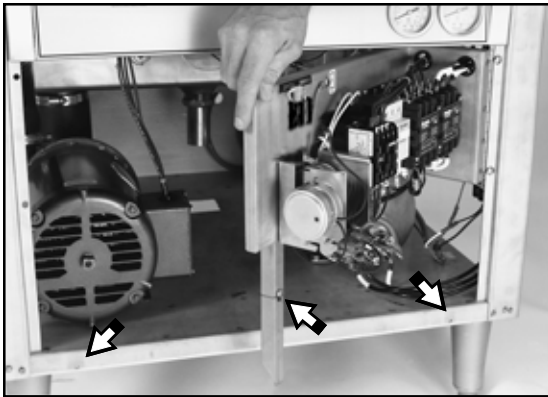

Figure 5
Hinged Control Panel
Panel de control con bisagras

3. Remove (2) lower screws from the front panel of the machine to expose the electrical controls. Loosen (1) screw on the control panel support post. Slide the support post up to disengage the post from the machine base. Swing the hinged control panel forward.

Refer to Fig. 6

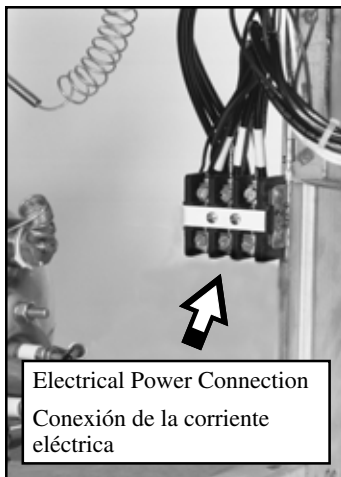

Figure 6
Main Terminal Block
Bloque terminal eléctrico principal

4. Three phase or single phase incoming power wiring connections are made at the bottom of the machine's main terminal block. The main terminal block is located on the side of the front right post of the dishwasher.

Conexiones eléctricas (cont.)

Consulte la figura 5

3. Retire los (2) tornillos inferiores del panel frontal de la máquina para ver los controles eléctricos. Afloje el tornillo (1) ubicado en el puntal de apoyo del panel de control. Deslice el poste de apoyo hacia arriba para desmontar el puntal de la base de la máquina. Abra el panel de control con bisagras hacia adelante.

Consulte la figura 6

4. Se realizan conexiones de cableado de energía entrante de fase simple o triple en la parte inferior del bloque terminal eléctrico principal de la máquina. El bloque terminal principal está ubicado a un lado del puntal frontal derecho del lavavajillas.

INSTALLATION (Cont.)

Plumbing Connections



NOTE:

Plumbing connections must comply with all applicable sanitary and plumbing codes.

Water Connections

1. The I-DH dishwasher requires a single, hot water supply. The following minimum water temperatures are recommended:

**I-DH with built-in 40° rise electric booster
(Minimum 140°F/60°C)
(Min./Max. flow pressure 20-22 PSI/138 kPa)**

**I-DH with built-in 70° rise electric booster
(Minimum 110°F/43°C)
(Min./Max. flow pressure 20-22 PSI/138 kPa)**

2. Install a pressure reducing valve, (PRV), in the water supply line if flow pressure exceeds 20-22 PSI/138-151.8 kPa.
3. The hot water connection to all I-DH dishwashers is 3/4" NPT. The connection is made from underneath the dishwasher up to the hot water solenoid valve located on the left side of the booster tank.

Refer to Fig. 7

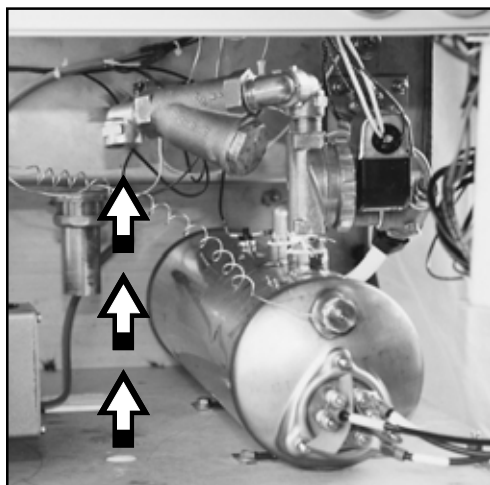

Figure 7
Hot Water Connection
Conexión de agua caliente
3/4" NPT

INSTALACIÓN (cont.)

Conexión de cañerías



NOTA:

Las conexiones de cañerías deben cumplir con todas las normas de conexión de cañerías y de sanidad que correspondan.

Conexión de agua

1. El lavavajillas I-DH requiere un suministro de agua caliente simple. Las especificaciones que aparecen a continuación corresponden a las temperaturas mínimas que se recomiendan:

**I-DH con calentador de temperatura
eléctrico integrado de 40°
(mínimo 140°F/60°C)
(presión de flujo mín./máx. 20-22 PSI/
138kPa)**

**I-DH con calentador de temperatura
eléctrico integrado de 70°
(mínimo 110°F/43°C)
(presión de flujo mín./máx. 20-22 PSI/
138kPa)**

2. Si la presión de flujo supera los 20-22 PSI/138-151,8 kPa, instale una válvula de reducción de presión (PRV) en la cañería de suministro de agua.
3. La conexión de agua caliente a todos los lavavajillas es de 3/4 plgs. NPT. La conexión va desde debajo del lavavajillas hasta la válvula solenoide de agua caliente ubicada en la parte lateral izquierda del tanque del calentador.

Consulte la figura 7

Water Connections (Cont.)

4. A manual shut-off valve (supplied by others) should be installed in the supply line in order to service the machine.
5. A pressure reducing valve, (PRV), (supplied by others) should be installed in the water supply line.
6. A pressure gauge (supplied by others) should be installed in the water supply line on the machine side of the PRV.

Conexión de agua (cont.)

4. Se debe instalar una válvula de cierre manual (suministrada por otros proveedores) en la cañería de suministro para poder realizar el mantenimiento de la máquina.
5. Se debe instalar una válvula de reducción de presión (PRV), (suministrada por otros proveedores) en la cañería de suministro de agua.
6. Se debe instalar un medidor de presión (suministrado por otros proveedores) en la cañería de suministro de agua ubicada en el lado de la máquina de la PRV.

Drain Connections

1. The model I-DH is a GRAVITY DRAIN machine equipped with a 1-1/2" O.D. hose connection point.
2. Drain height for model I-DH must not exceed 11" (280mm) above floor level.
3. The drain connection is made to the dishwasher from underneath the machine through an access hole in the machine base.

Refer to Fig. 8

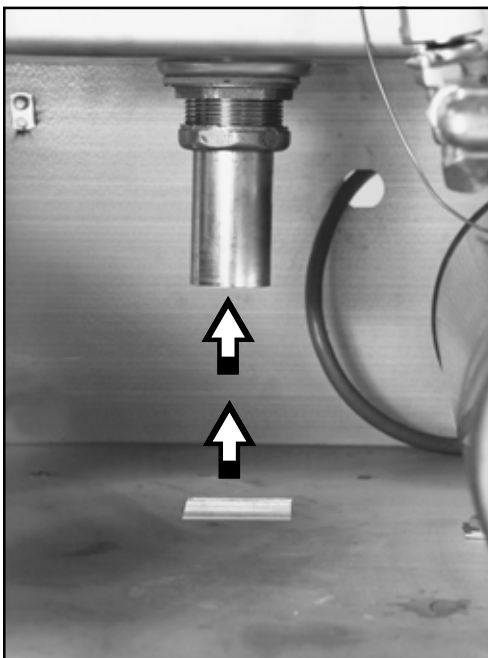

Figure 8
Drain Connection
 Conexión de desagüe
 1-1/2" O.D.

Conexión de desagüe

1. El modelo I-DH es una máquina de DESAGÜE POR GRAVEDAD equipada con un punto de conexión de manguera con un diámetro exterior de 1-1/2 plgs.
2. La altura de desagüe del modelo I-DH no debe sobrepasar las 11 plgs. (280mm) sobre el nivel del piso.
3. La conexión de desagüe del lavavajillas se realiza por debajo de la máquina, a través de un orificio de acceso ubicado en la base de dicha máquina.

Consulte la figura 8

INSTALLATION (Cont.)

Chemical Connections

⇒ NOTE:
Consult a qualified chemical supplier for your chemical needs.

1. An electrical detergent signal connection point for detergent dispensing equipment is provided on the control voltage terminal block located in the top left corner of the hinged control panel.

Refer to Fig. 9

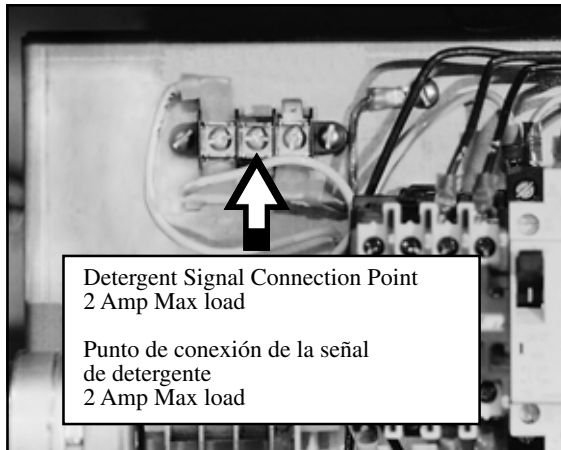

Figure 9

Detergent Signal Connection Point

Punto de conexión de la señal de detergente

2. The detergent signal is limited to a maximum load of 2 Amps. Signal voltage is 220VAC.

(Chemical Connections continued on next page)

INSTALACIÓN (cont.)

Conexión para productos químicos

⇒ NOTA:
Consulte a un proveedor de productos químicos capacitado para satisfacer sus necesidades relativas a productos químicos.

1. Se suministra un punto de conexión eléctrico de señal de detergente para el equipo de distribución de detergente, que se encuentra en el bloque terminal de control de voltaje ubicado en la esquina superior izquierda del panel de control con bisagras.

Consulte la figura 9

2. La señal de detergente soporta una carga máxima de 2 Amperios. La señal de voltaje es de 220 VCA.

(La conexión para productos químicos continúa en la siguiente página)

Chemical Connections (Cont.)

3. A 1/2" NPT detergent probe injection point is provided at the rear of the dishwasher.

Refer to Fig. 10

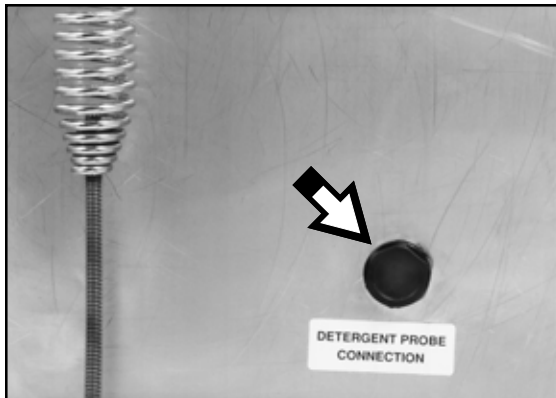

Figure 10
Detergent Probe Injection Point
 Punto de inyección del tubo de detergente
 1/2" NPT

4. A 1/8" NPT rinse aid injection point is provided in the final rinse manifold of the booster piping. The manifold is located on the right side of the booster assembly. It can be accessed from the front of the dishwasher.

Refer to Fig. 11

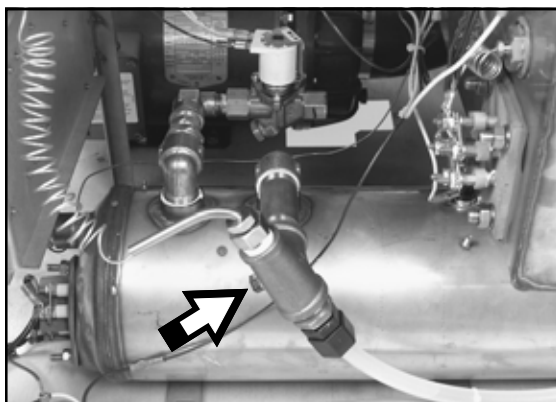

Figure 11
Rinse Aid Injection Point
 Punto de inyección auxiliar de enjuague
 1/8" NPT

Conexión para productos químicos (cont.)

3. Se suministra un punto de inyección del tubo de detergente de 1/2 plg. NPT en la parte posterior del lavavajillas.

Consulte la figura 10

4. Se suministra un punto de inyección auxiliar de enjuague de 1/8 plg. NPT en el colector de enjuague final de la tubería del calentador. El colector está ubicado en la parte derecha del ensamblaje del calentador. Se puede acceder a él desde la parte frontal del lavavajillas.

Consulte la figura 11

INITIAL START-UP

Complete the installation

After plumbing and electrical connections are made, follow the steps below to complete the installation of your dishwasher.

1. Remove the white protective covering from the exterior of the machine.
2. Remove any foreign material from inside the machine.
3. Make sure dishwasher power switch is off.
4. Turn main water supply on.
5. Turn main power on at the main power service disconnect switch.

Fill the dishwasher with water

Follow the steps below to fill your machine for the first time and each time the machine is completely drained.

1

Install scrap screens. Make sure rubber stopper is secure on the drain-overflow assembly. Make sure the drain-overflow seats securely in the tank bottom.

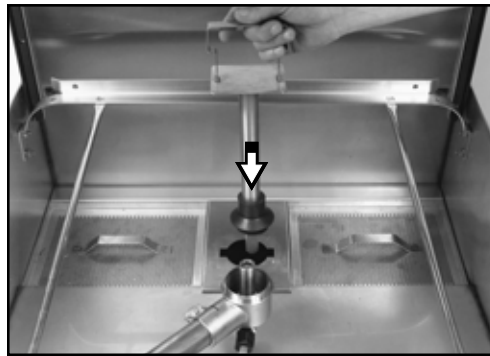

IS-1

2

Make sure all doors are fully closed.



Warning:

During the fill operation, water will spray from the dishwasher if the doors are open.

MAKE SURE DOORS ARE FULLY CLOSED.



IS-2

ARRANQUE INICIAL

Complete la instalación

Una vez que se hayan terminado de realizar las conexiones eléctricas y de cañerías, siga los pasos que aparecen a continuación para completar la instalación de su lavavajillas.

1. Retire la cubierta de protección blanca del exterior de la máquina.
2. Retire todo material extraño que encuentre dentro de la máquina.
3. Asegúrese de que el interruptor de energía del lavavajillas esté apagado.
4. Encienda el suministro principal de agua.
5. Encienda la máquina desde el interruptor principal de desconexión de energía.

Llene el lavavajillas de agua

Siga los siguientes pasos para llenar la máquina por primera vez o cada vez que está haya desaguado completamente.

1

Instale los filtros para desperdicios. Asegúrese de que el tapón de goma está fijo en el ensamblaje para desagües-exceso de flujo. Asegúrese de que el ensamblaje de desagües-exceso de flujo esté bien colocado en el fondo del tanque.

2

Asegúrese de que todas las puertas estén totalmente cerradas.



Advertencia:

Durante la operación de llenado, si las puertas están abiertas, saldrá agua del lavavajillas.

ASEGÚRESE DE QUE TODAS LAS PUERTAS ESTÉN TOTALMENTE CERRADAS.

Fill the dishwasher with water (Cont.)

3

The controls are located on the front of the dishwasher.

- A- On/Off power switch
- B- In cycle light
- C- Fill/Extended wash switch
- D- Final rinse water temperature gauge
- E- Wash water temperature gauge

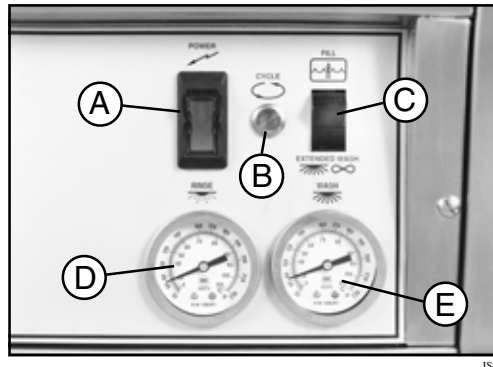

3

Los controles están ubicados en la parte frontal del lavavajillas.

- A- Interruptor On/Off (encendido/apagado)
- B- Luz de En ciclo
- C- Interruptor Fill/Extended wash (lavado profundo/llenado)
- D- Medidor de temperatura del agua de enjuague final
- E- Medidor de temperatura del agua de lavado

4

THE POWER SWITCH IS OFF DURING INITIAL FILL.

Push the On/Off power switch down to the OFF position. The red indicator light in the center of the power switch is not illuminated when the switch is off.



4

EL INTERRUPTOR DE ENERGÍA ESTÁ APAGADO DURANTE EL LLENADO INICIAL.

Oprima el interruptor On/Off (encendido/apagado) hacia abajo y déjelo en la posición Off. La luz indicadora de color rojo, ubicada en el centro del interruptor de energía, no estará iluminada cuando el interruptor esté en la posición Off.

5

Push the Fill/Extended wash switch UP to the FILL position to fill the dishwasher with water.

➤ NOTE:

The initial fill primes the booster tank assembly. The booster tank is full when you hear water enter the wash tank of the dishwasher.

Leave the switch UP until water begins to drain out the overflow. Tank is full. Push the Fill/Extended wash switch to the center position.



5

Oprima el Fill/Extended wash (lavado profundo/llenado) hacia ARRIBA y déjelo en la posición FILL para llenar el lavavajillas de agua.

➤ NOTA:

El llenado inicial prepara el ensamblaje del tanque del calentador de temperatura. El tanque del calentador de temperatura estará lleno cuando oiga que entra agua en el tanque del lavavajillas.

Dejar el interruptor hacia ARRIBA hasta que el agua comience a salir por el escape de exceso de flujo. El tanque está lleno. Oprima el interruptor de lavado Fill/Extended en el centro.

INITIAL START-UP (Cont.) ARRANQUE INICIAL (Cont.)

Check wash and final rinse water temperatures

6

Push the On/Off power switch "Up" to the on position. The red indicator light in the switch will come on.

The wash tank and booster tank heaters will begin to heat the water in the dishwasher.



6

Oprima el interruptor On/Off hacia "arriba" para colocarlo en la posición On. La luz indicadora de color rojo ubicada en el interruptor se iluminará.

Los calentadores del tanque de sobrealimentación y del tanque de lavado comenzarán a calentar el agua en el lavavajillas.

7

Wait approximately 10 minutes for the wash tank water to reach operating temperature.

Check the wash water temperature gauge located on right side of the control cabinet to be sure it indicates the proper temperature.



7

Espere aproximadamente 10 minutos para que el agua del tanque de lavado alcance la temperatura de funcionamiento.

Consulte el medidor de temperatura del agua de lavado, ubicado en la parte derecha del estante de control, para asegurarse de que éste indica la temperatura adecuada.

8

Open and then fully close the dishwasher doors. The dishwasher will begin a wash cycle automatically.

Note that the amber colored cycle lamp is lit during the automatic dishwasher cycle.

Opening the doors anytime during the cycle will stop the dishwasher.

Closing the doors will resume the automatic cycle where it left off.



8

Abra y luego cierre totalmente las puertas del lavavajillas. Este comenzará el ciclo de lavado en forma automática.

Note que la luz de ciclo de color ámbar permanece encendida durante el ciclo automático del lavavajillas.

Si en cualquier momento durante el ciclo, abre las puertas, el lavavajillas se detendrá.

Al cerrar las puertas, el ciclo automático continuará comenzando a partir del momento en que se detuvo.

Check the wash and final rinse water temperatures (Cont.)

9

The final rinse water temperature should be a minimum of 180°F/82°C during the final rinse cycle. The optimum final rinse temperature is 180-195°F/82-91°C.

Check the final rinse water temperature gauge located on left side of the control cabinet



Verifique las temperaturas del agua de lavado y enjuague final (cont.)

9

La temperatura del agua de enjuague final debe ser como mínimo 180°F/82°C durante el ciclo de enjuague final. La temperatura óptima de enjuague final es 180-195°F/82-91°C.

Consulte el medidor de temperatura del agua de enjuague final ubicado en la parte izquierda del estante de control.

Check the Extended Wash operation

The extended wash switch holds the dishwasher in a continuous wash mode for cleaning heavily soiled ware.

Verifique el funcionamiento de Lavado profundo

El interruptor de lavado profundo mantiene el lavavajillas en la modalidad de lavado continuo para lavar utensilios muy sucios.

10

Open and then fully close the dishwasher doors. The dishwasher will begin a wash cycle automatically.

Push the Fill/Extended wash switch "Down" to the extended wash position.

The dishwasher will remain in a continuous wash mode until the switch is flipped back to the center position.



10

Abra y luego cierre totalmente las puertas del lavavajillas. Este comenzará en forma automática con el ciclo de lavado.

Oprima el interruptor Fill/Extended wash (llenado/lavado profundo) hacia "abajo" para colocarlo en la posición de lavado profundo.

El lavavajillas permanecerá en la modalidad de lavado continuo hasta que se vuelva a colocar el interruptor en la posición del centro.

NOTE:

The extended wash switch may also be used during deliming operations.

Consult a qualified chemical supplier for detailed instructions and procedures.

(Initial Start-up continued on next page)

NOTA:

Se puede usar el interruptor de lavado profundo durante las funciones de eliminación de sedimentos calcáreos.

Para obtener los procedimientos e instrucciones detalladas, consulte a un proveedor de productos químicos capacitado.

(El arranque inicial continúa en la siguiente página)

INITIAL START-UP (Cont.)

Complete the initial start-up

Check all the plumbing for leaks. Also, check the drain plumbing for leaks and be sure that the drain will handle the drain water flow from the dishwasher.

After the drain and the plumbing connections are checked, turn off the power to the dishwasher.

Drain the dishwasher

11

Turn off power at the dishwasher. Drain the dishwasher by pulling the handle of the drain-overflow assembly straight up.

Be sure that the drain-overflow rubber stopper is secure on the drain-overflow assembly pipe.

Check that the building drain handles the water flow exiting the dishwasher drain.

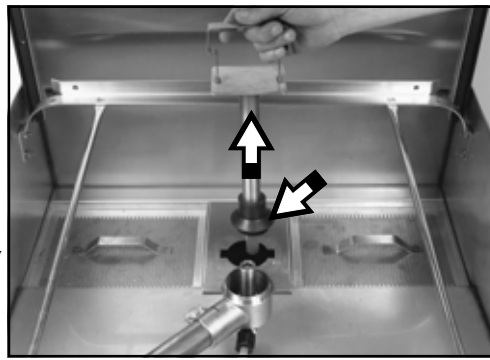

12

Remove the scrap screens and check the drain located in the bottom of the dishwasher wash tank.

Clean the interior of the wash tank of any foreign material.

Leave the doors open to air dry the interior of the dishwasher.

The initial start-up is complete.

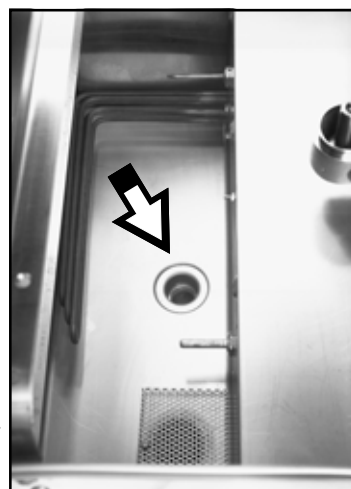

ARRANQUE INICIAL (cont.)

Complete el arranque inicial

Verifique que no existan goteras en las cañerías. Además, verifique las cañerías de desagüe para asegurarse de que no existan goteras y de que el desagüe puede acomodar al flujo de agua de desagüe del lavavajillas.

Una vez que haya verificado el desagüe y las conexiones de las cañerías, apague el lavavajillas.

Vaciado del agua del lavavajillas

11

Apague el lavavajillas. Desagüe el lavavajillas tirando hacia arriba del asa del ensamblaje de desagüe-exceso de flujo.

Asegúrese de que el tapón de goma de desagüe-exceso de flujo está fijo sobre el caño del ensamblaje de desagüe-exceso de flujo.

Verifique que el desagüe del edificio acepte el flujo de agua que proviene del desagüe del lavavajillas.

12

Retire los filtros para desperdicios y verifique que el desagüe esté ubicado en el fondo del tanque de lavado del lavavajillas.

Elimine todo material extraño que se encuentre en el interior del tanque de lavado.

Mantenga las puertas abiertas para que el interior del lavavajillas se seque al aire.

Se ha completado el arranque inicial.

OPERATION

Refer to the Initial Start-up section, Steps 1-5, on pages 16-20, to place your dishwasher into service. To operate your dishwasher, perform the action in the left hand column; check the result in right hand column.

Action	Result
1. Push the On/Off power switch "UP" to the ON position.	1. The indicator light in the center of the power switch illuminates. The wash tank heater and the booster tank heater begin to heat.
2. Wait approximately 10 minutes for the wash tank heater to heat the water. Then, check the reading on the wash water temperature gauge.	2. The wash water temperature gauge should indicate a minimum of 150°F/66°C.
3. Prescrap and load the ware into the dishrack.	3. Ware should be placed edgewise in the peg rack. Cups and bowls should be placed upside down in the flat rack. Silverware should be spread evenly in a single layer in the flat rack.
4. Open the doors. Insert a dishrack of soiled ware. Fully close the doors. Opening the doors anytime during the automatic cycle stops the dishwasher. Closing the doors will resume the cycle where it left off.	4. Amber cycle light illuminates as the dishwasher begins a 60 second automatic cycle. The cycle times are listed below: Wash = 48 seconds Dwell = 2 seconds Final rinse = 10 seconds
5. Check the final rinse temperature gauge reading during the 10 second final rinse cycle.	5. The final rinse temperature gauge should indicate a minimum of 180°F/82°C. The optimum final rinse temperature range is between 180-195°F/82-90°C.
6. Check the incoming water pressure during the 10 second final rinse cycle. A water pressure gauge (supplied by others) should be installed on the incoming water supply.	6. The water pressure gauge should indicate a flowing pressure of 20-22 PSI/138-151.8 kPa. A pressure reducing valve (PRV) is required if flow pressure exceeds 20-22 PSI/138-151.8 kPa
7. The 60 second automatic cycle ends.	7. The amber cycle light goes out.
8. Open the doors. Remove the clean rack. Insert another rack of soiled ware. Fully close the doors.	8. The 60 second automatic cycle begins again.
9. Turn power OFF at the dishwasher. Remove the drain-overflow assembly. Clean the scrap screens. Clean the dishwasher after each meal period or every two hours of operation.	9. Dishwasher wash tank drains completely. Periodic cleaning reduces detergent consumption and improves washing results.

FUNCIONAMIENTO

Consulte la sección Arranque inicial, pasos 1-5 en las páginas 16-20, para poner en servicio su lavavajillas. Para hacerlo funcionar, siga los pasos de la columna del lado izquierdo; verifique el resultado en la columna del lado derecho.

Paso	Resultado
1. Oprima el interruptor On/Off (encendido/apagado) hacia "ARRIBA" y déjelo en la posición On.	1. La luz indicadora ubicada en el centro del interruptor de energía se iluminará. El calentador del tanque de lavado y el calentador del tanque de calentador de temperatura comenzarán a calentar.
2. Espere aproximadamente 10 minutos para que el calentador del tanque de lavado caliente el agua. Luego, verifique la lectura en el medidor de temperatura del agua de lavado.	2. El medidor de temperatura del agua de lavado debe marcar una temperatura mínima de 150°F/66°C.
3. Elimine los desperdicios y coloque la vajilla en la bandeja para vajilla.	3. La vajilla se debe colocar verticalmente en la bandeja con clavijas. Las tazas y los cuencos deben colocarse boca abajo sobre la bandeja plana. Los cubiertos deben colocarse en forma pareja, sin colocar unos encima de los otros, sobre la bandeja plana.
4. Abra las puertas. Introduzca la bandeja para vajilla con vajilla sucia. Cierre las puertas completamente. Si abre las puertas en cualquier momento durante el ciclo automático, el lavavajillas se detendrá. Al cerrar las puertas, el ciclo automático continuará comenzando a partir del momento en que se detuvo.	4. La luz del ciclo de color ámbar se enciende cuando el lavavajillas comienza con el ciclo automático que durará 60 segundos. Las duraciones de los ciclos se enumeran a continuación: Lavado = 48 segundos Tiempo de espera = 2 segundos Enjuague final = 10 segundos
5. Verifique la lectura del medidor de temperatura de enjuague final durante el ciclo de enjuague final de 10 segundos.	5. El medidor de temperatura de enjuague final debe marcar una temperatura mínima de 180°F/82°C. La temperatura de enjuague final óptima se encuentra entre los 180-195°F/82-90°C.
6. Verifique la presión del agua entrante durante el ciclo de enjuague final de 10 segundos. Se debe instalar un medidor de presión (suministrado por otros proveedores) en el conducto de suministro de agua entrante.	6. El medidor de presión de agua debe marcar una presión de flujo de 20-22 PSI/138-151,8kPa. Si la presión sobrepasa los 20-22 PSI/138-151,8kPa, se requiere una válvula de reducción de presión (PRV).
7. Termina el ciclo automático de 60 segundos.	7. Se apaga la luz de ciclo de color ámbar.
8. Abra las puertas. Retire la bandeja limpia. Introduzca otra bandeja con vajilla sucia. Cierre las puertas completamente.	8. El ciclo automático de 60 segundos comienza nuevamente.
9. APAGUE el lavavajillas. Retire el ensamblaje de desagüe-exceso de flujo. Limpie los filtros de desperdicios. Limpie el lavavajillas después de cada período de comida o luego de haber funcionado durante dos horas.	9. El tanque de lavado del lavavajillas se vacía totalmente. La limpieza periódica lleva a que el consumo de detergente sea menor y mejora los resultados del lavado.

MAINTENANCE

Cleaning your machine is the best maintenance that you can provide. Components that are not regularly flushed and cleaned do not perform well.

The following schedules are the minimum requirements necessary for the proper performance of your machine. Intervals should be shortened whenever your machine is faced with abnormal working conditions, hard water, or multiple shift operations.

CLEANING SCHEDULE

Every 2 Hours or After Each Meal Period

1. Drain the dishwasher.
2. Flush interior with fresh water.
3. Clean scrap screens and pump intake screen.
4. Clean spray arm nozzles.

Every 8 Hours or at the End of the Day

1. Drain the machine.
2. Flush interior with fresh water.
3. Clean scrap screens and pump intake screen.
4. Clean spray arms.
5. Thoroughly clean the exterior of machine.
DO NOT HOSE DOWN WITH WATER.
6. Reassemble the machine.
7. Leave doors open to aid in drying.



CAUTION:

Do not leave water in wash tank overnight.

DELIMING SCHEDULE

Your dishwasher should be delimed regularly to prevent buildup of mineral deposits.

NOTE:

Consult your chemical supplier for an appropriate deliming solution and proper procedures.

MANTENIMIENTO

La limpieza regular de su máquina es la mejor forma de mantenimiento. Las partes que no se lavan y limpian en forma regular no cumplen con su función de forma eficiente.

El programa de limpieza que aparece a continuación es el requisito mínimo necesario para que su máquina funcione en forma adecuada. Los intervalos deben ser menores cuando la máquina se utiliza en condiciones anormales, cuando el agua es dura o cuando funciona durante múltiples tandas.

PROGRAMA DE LIMPIEZA

Cada 2 horas o después de cada período de comida

1. Vacíe el agua del lavavajillas.
2. Lave el interior con agua limpia.
3. Limpie los filtros de desperdicios y el filtro de entrada de la bomba.
4. Limpie las boquillas de los brazos de rociar.

Cada 8 horas o al finalizar el día

1. Vacíe el agua de la máquina.
2. Lave el interior con agua limpia.
3. Limpie los filtros de desperdicios y el filtro de entrada de la bomba.
4. Limpie los brazos de rociar.
5. Limpie minuciosamente el exterior de la máquina.
NO LO LIMPIE CON UNA MANGUERA.
6. Vuelva a ensamblar la máquina.
7. Mantenga las puertas abiertas para dejar que se seque.



CUIDADO:

No deje agua dentro del tanque de lavado durante toda la noche.

PROGRAMA DE ELIMINACION DE SEDIMENTOS CALCAREOS

Debe eliminar los sedimentos calcáreos del lavavajillas en forma regular para evitar la acumulación de depósitos minerales.



NOTA:

Consulte con su proveedor de productos químicos para obtener información sobre una solución para la eliminación de sedimentos calcáreos e información sobre los procedimientos adecuados a seguir.

TROUBLESHOOTING

Perform the seven checks listed below in the event that your dishwasher does not operate as expected.

1. All switches are **ON**
2. Drain-overflow assembly is in place and seated
3. Wash and rinse nozzles are clean
4. Wash and rinse pipe assemblies are installed correctly
5. Scrap screens are properly positioned
6. Thermostat(s) are properly adjusted
7. Detergent and rinse additive dispensers are adequately filled.

If a problem still exists, use the following table for troubleshooting.

CONDITION	CAUSE	SOLUTION
Machine will not start	Doors not closed	Make sure doors are fully closed
	Door safety switch faulty	Contact your service agency
	Start switch faulty	Contact your service agency
	Main switch off	Check disconnect at main panel
	Overload protector tripped	Reset overload in Control Box
Machine washes constantly	Fill/Extended wash switch in extended wash position	Push Fill/Extended wash switch to the center position
Low or no water	Main water supply is turned off	Turn on house water supply
	Drain-overflow assembly is not in place and seated	Place and seat drain-overflow
	Machine doors not fully closed	Close doors securely
	Faulty fill valve	Contact your service agency
	Machine not filled initially	Hold fill switch UP to fill
	Clogged strainer in fill valve	Clean or replace
Continuous water filling	Stuck or defective fill switch	Contact your service agency
	Fill valve will not close	Clean or replace
	Drain-overflow not in place	Install drain-overflow assembly
Wash motor not running	Overload protector tripped	Reset overload in Control Box
	Defective motor	Contact your service agency
Wash tank water temperature is low when in use	Incoming water temperature	Raise temperature to: 110-140°F/43-60°C
	at machine too low	
	Defective thermometer	Check or replace
	Defective thermostat	Check for proper setting or replace
	Defective heater element	Check or replace
	Defective solenoid valve	Check or replace
	Heater elements	Clean and delime have soil/lime buildup

TROUBLESHOOTING (Cont.)

CONDITION	CAUSE	SOLUTION
Insufficient pumped spray pressure	Clogged pump intake screen	Clean
	Clogged spray pipe	Clean
	Scrap screen full	Must be kept clean and in place
	Low water level in tank	Check drain-overflow assembly
	Pump motor rotation incorrect	Reverse connection between L1 and L2 in Control Cabinet
	Defective pump seal	Contact Service Agent
Insufficient final rinse or no final rinse	Faulty pressure reducing valve	Clean or replace
	Improper setting on pressure reducing valve	Set flow pressure at 20-22 PSI/ 138-151.8 kPa
	Clogged rinse nozzle and/or pipe	Clean
	Improper water line size	Have installer change to proper size
	Clogged strainer in fill valve	Clean or replace
Low final rinse temperature	Low incoming water temperature	Check the booster – be sure the thermostat is set to maintain 180°F/82°C temperature. Check valve to be sure it is clean and operating
	Defective thermometer	Check for proper setting or replace
Poor washing results	Detergent dispenser not operating properly	Contact detergent supplier
	Insufficient detergents	Contact detergent supplier
	Wash water temperature too low	See condition “Wash Tank Water Temperature” above
	Wash arm clogged	Clean
	Improperly scraped dishes	Check scraping procedures
	Ware being improperly placed in rack	Use proper racks. Do not overload racks
	Improperly cleaned equipment	Unclog wash sprays and rinse nozzles to maintain proper pressure and flow conditions. Overflows must be open. Keep wash water as clean as possible.
	Heater elements have soil/lime buildup	Clean and delime

LOCALIZACIÓN Y SOLUCIÓN DE PROBLEMAS

Confirme los siguientes siete pasos que se enumeran a continuación si su lavavajillas no funciona como lo esperaba.

1. Todos los interruptores están en la posición **ON** (encendido)
2. El ensamblaje de desagüe-exceso de flujo está fijo y en su lugar
3. Las boquillas de enjuague y lavado están limpias
4. Los ensamblajes de los caños de enjuague y lavado están instalados correctamente
5. Los filtros de desperdicios están debidamente ajustados
6. El termostato(s) está ajustado en forma apropiada
7. Los distribuidores de detergente y aditivos de enjuague han sido llenados correctamente.

Si el problema aún persiste, use la tabla que aparece a continuación para localizar y solucionar el problema.

CONDICIÓN	CAUSA	SOLUCIÓN
La máquina no se pone en marcha	Las puertas no están cerradas	Asegúrese de que las puertas estén totalmente cerradas
	Existe un fallo en el interruptor de seguridad	Póngase en contacto con la agencia de servicios
	Existe un fallo en el interruptor de arranque	Póngase en contacto con la agencia de servicios
	El interruptor principal está apagado	Verifique que no exista una desconexión en el panel principal
	Saltó el protector contra sobrecargas	Vuelva a establecer el protector contra sobrecargas en el compartimiento de control
La máquina lava en forma constante	El interruptor de lleno/lavado profundo está en la posición de lavado profundo	Coloque el interruptor de lleno/lavado profundo en la posición del centro
No hay agua o hay poca agua	El suministro principal de agua está apagado	Encienda el suministro de agua de la instalación
	El ensamblaje de desagüe-exceso de flujo no está fijo en su lugar	Coloque y fije el ensamblaje de desagüe-exceso de flujo
	Las puertas de la máquina no están cerradas totalmente	Cierre bien las puertas
	Válvula de llenado defectuosa	Póngase en contacto con la agencia de servicios
	Inicialmente la máquina no se llenó	Mantenga el interruptor de llenado hacia ARRIBA para llenarla
	El depurador en la válvula de llenado está obstruido	Límpielo o llénelo
Llenado de agua constante	El interruptor de llenado tiene un defecto o está trabado	Póngase en contacto con la agencia de servicios
	La válvula de llenado no se cierra	Límpielo o reemplácelo
	El ensamblaje de desagüe-exceso de flujo no está en su lugar	Instale el ensamblaje de desagüe-exceso de flujo
El motor de lavado no está funcionando	Saltó el protector contra sobrecargas	Vuelva a establecer el protector contra sobrecargas en el compartimiento de control
	El motor tiene un defecto	Póngase en contacto con la agencia de servicios
La temperatura del agua del tanque de lavado es baja cuando se está usando	La temperatura del agua que entra a la máquina es demasiado baja	Suba la temperatura a: 110-140°F/43-60°C
	El termómetro tiene un defecto	Revíselo o reemplácelo
	El termostato tiene un defecto	Verifique que esté ajustado de la forma apropiada o reemplácelo
	Una pieza del calentador tiene un defecto	Revísela o reemplácelo
	La válvula solenoide tiene un defecto	Revísela o reemplácelo
	Las piezas del calentador tienen acumulaciones de sedimentos calcáreos o suciedad	Límpielas y elimine las acumulaciones de sedimentos calcáreos

LOCALIZACIÓN Y SOLUCIÓN DE PROBLEMAS (Cont.)

CONDICIÓN	CAUSA	SOLUCIÓN
La presión de rociado de bomba no es suficiente	El filtro de ingreso de la bomba está tapado	Límpielo
	El caño de rociar está tapado	Límpielo
	El filtro de desperdicios está lleno	Debe permanecer limpio y en su lugar
	El nivel de agua en el tanque es bajo	Revise el ensamblaje de desagüe-exceso de flujo
	La rotación del motor de la bomba no es correcta	Invierta la conexión entre L1 y L2 en el estante de control
	El sello de la bomba tiene un defecto	Póngase en contacto con la agencia de servicios
El enjuague final no es suficiente o no se lleva a cabo	La válvula de reducción de presión tiene un defecto	Límpielala o reemplácela
	La válvula de reducción de presión no tiene los parámetros definidos en forma correcta	Establezca la presión de flujo
	El caño y/o boquilla de enjuague está obstruido/a	Límpielo/a
	El tamaño de la línea de agua no es correcto	Pídale a la persona que la instaló que coloque el tamaño correcto
	El depurador está obstruido en la válvula de llenado	Límpielo o reemplácelo
La temperatura del enjuague	La temperatura del agua entrante	Revise el calentador de temperatura - asegúrese que la temperatura final es la que se requiere. Revise el termostato para asegurarse de que esté establecido de forma tal que mantenga la temperatura en 180°F/ 82°C. Revise la válvula para asegurarse de que esté limpia y en funcionamiento. Verifique que tenga establecidos los parámetros adecuados o reemplácelo.
	El termómetro tiene un defecto	
No lava bien	El distribuidor de detergente no está funcionando correctamente	Póngase en contacto con el proveedor de detergentes.
	La cantidad de detergente no es suficiente	Póngase en contacto con el proveedor de detergentes.
	La temperatura del agua de lavado es demasiado baja	Consulte la condición "Temperatura del agua del tanque de lavado" que apareció anteriormente.
	El brazo de lavado está obstruido	Límpielo
	Los platos no fueron previamente limpiados en forma adecuada	Consulte el procedimiento de limpieza previa.
	La vajilla no está colocada correctamente en la bandeja	Use las bandejas adecuadas. No las cargue en exceso.
	El equipo no está totalmente limpio	Destape los rociadores de lavado y enjuague las boquillas para mantener las condiciones de presión y flujo apropiadas. Los rebosaderos deben estar abiertos. Mantenga el agua de limpieza tan limpia como sea posible.
	Las piezas del calentador tienen acumulación de sedimentos calcáreos o suciedad	Límpielos y elimine los sedimentos calcáreos.

**THIS PAGE
INTENTIONALLY
LEFT BLANK**

REPLACEMENT PARTS

Partes de Repuesto

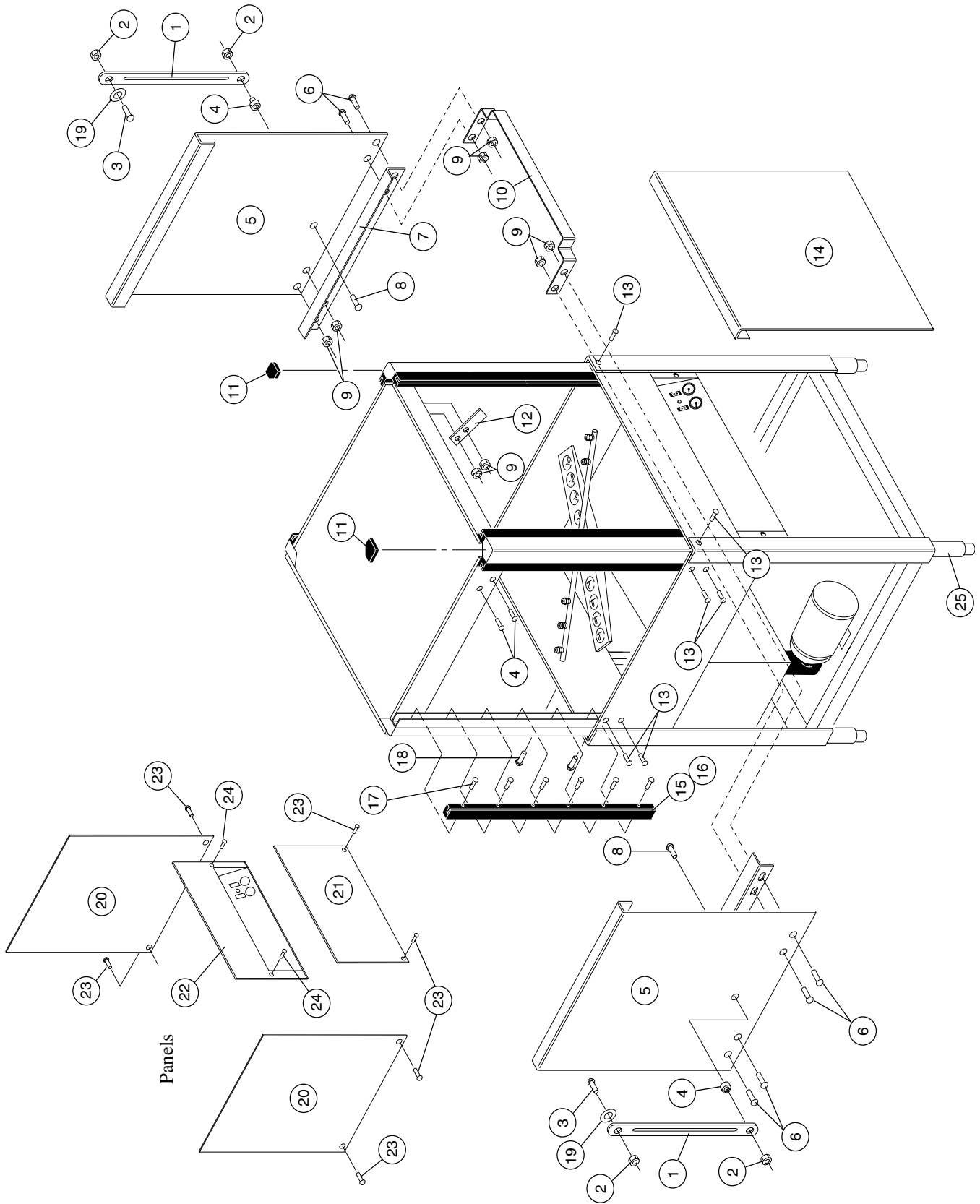

Figure 12 - Door Assemblies and Panels
Ensamblaje de la puerta y paneles

DOOR ASSEMBLIES AND PANELS

Ensamblaje de la puerta y paneles

Fig. 12 Item No.	Part No.	Part Description	Qty.
1	0309167	Lift bar, door	2
2	0509274	Nut, acorn (5/16-18 SST)	4
3	104002	Bolt (5/16-18 X 1-1/2).....	2
4	0509264	Bushing, side door	2
5	0709357	Door, side	2
6	0501412	Screw (10-32 X 3/8 Truss hd)	8
7	0308704	Guard, splash	2
8	100740	Bolt (5/16 - 18 X 1 Hex hd)	2
9	0503722	Nut (10-32 Hex hd SST)	10
10	0309277	Bracket, door lift	1
11	108053	Plug, cornerpost	2
12	0307328	Stop, door	2
13	100779	Screw (1/4 - 20 X 5/8 Truss hd)	10
14	0709138	Door, front	1
15	108347	Guide, door	6
16	108410	Gasket, door guide	6
17	0508144	Screw (8-32 X 3/4 Round hd)	36
18	0501419	Bolt (1/4-20 X 1/2 Hex hd)	4
19	100826	Washer, flat	2
20	0309162	Panel, side	2
21	0309163	Panel, front	1
22	0709272	Panel, instrument	1
23	0504911	Screw (#8 X 5/16 Pan hd)	6
24	0501423	Screw (10-32 X 1-1/4 Round hd)	2
25	0501873	Foot, cast grey	4

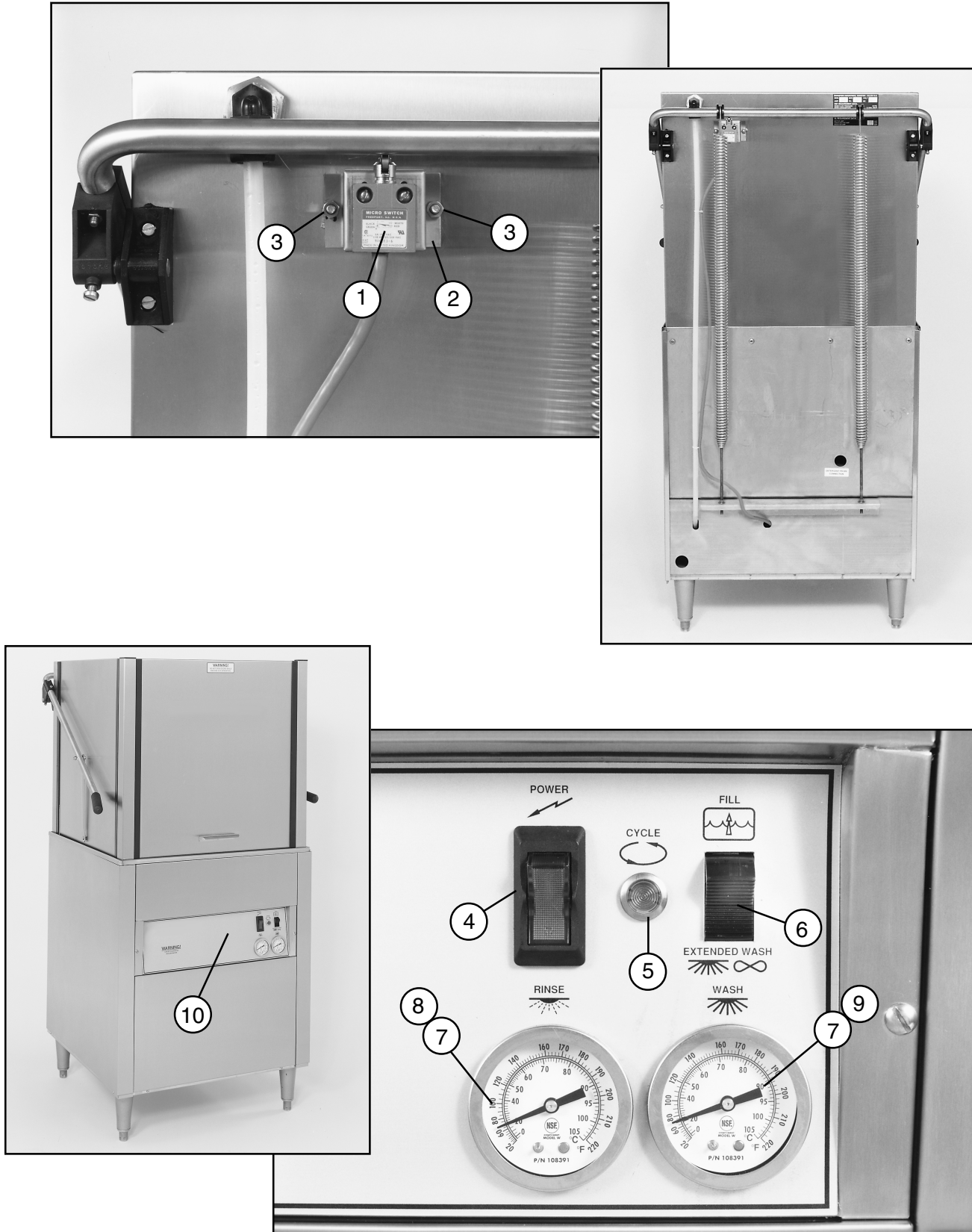

Figure 13 - Door Safety Switch and Instrument Panel
 Interruptor de seguridad de la puerta y panel de instrumentos

**DOOR SAFETY SWITCH AND
INSTRUMENT PANEL**

Interruptor de seguridad de la puerta y panel de instrumentos

Fig. 13 Item No.	Part No.	Part Description	Qty.
1	0509199	Switch, door	1
2	0309193	Bracket, switch	2
3	107967	Nut, grip (1/4-20 with nylon insert)	2
4	111980	Breaker, circuit On-Off switch (5A)	1
5	0503765	Lite, amber (240V)	1
6	0509228	Switch, (Fill/Extended Wash)	1
7	108391	Thermometer (48" capillary tube)	2
8	107445	Overlay, final rinse (180-195°F)	1
9	107444	Overlay, wash (150-160°F)	1
10	0509205	Decal, instrument panel	1

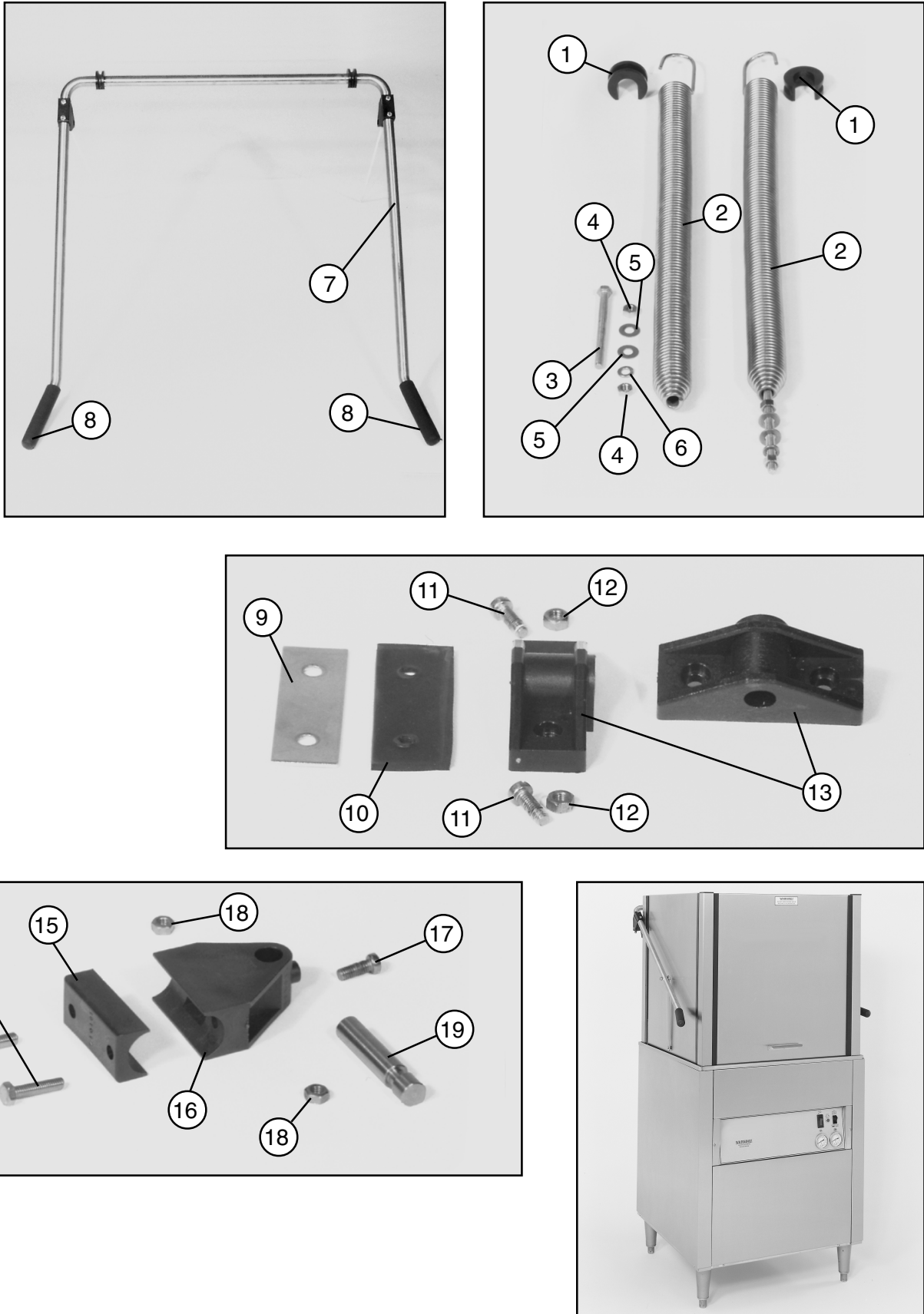

Figure 14 - Door Handle Assembly and Springs
 Ensamblaje y resortes de la manilla de la puerta

DOOR HANDLE ASSEMBLY AND SPRINGS

Ensamblaje y resortes de la manilla de la puerta

Fig. 14 Item No.	Part No.	Part Description	Qty.
1	107397	Block, spring hook	2
2	108066	Spring, extension	2
3	0509168	Bolt, extension spring (5/16-18 X 11 Hex hd)	2
4	100154	Nut, plain (5/16-18)	4
5	102376	Washer (5/16 X 3/4 X 1/16)	4
6	106013	Washer, Lock (5/16 split)	2
7	0309166	Handle, door	1
8	107962	Handle, grip	2
9	304811	Plate, backing	2
10	108368	Gasket, backing	2
11	107436	Screw (M6 X 16mm Filister)	4
12	107420	Nut, plain (M6)	4
13	107399	Support, pivot block (top and side view shown)	2
14	107437	Bolt (M6 X 45mm Hex hd)	4
15	107396	Block, upper pivot	2
16	107395	Block, lower pivot	2
17	107436	Screw (M6 X 16mm Filister)	2
18	107420	Nut, plain (M6)	4
19	107393	Pin, pivot	2

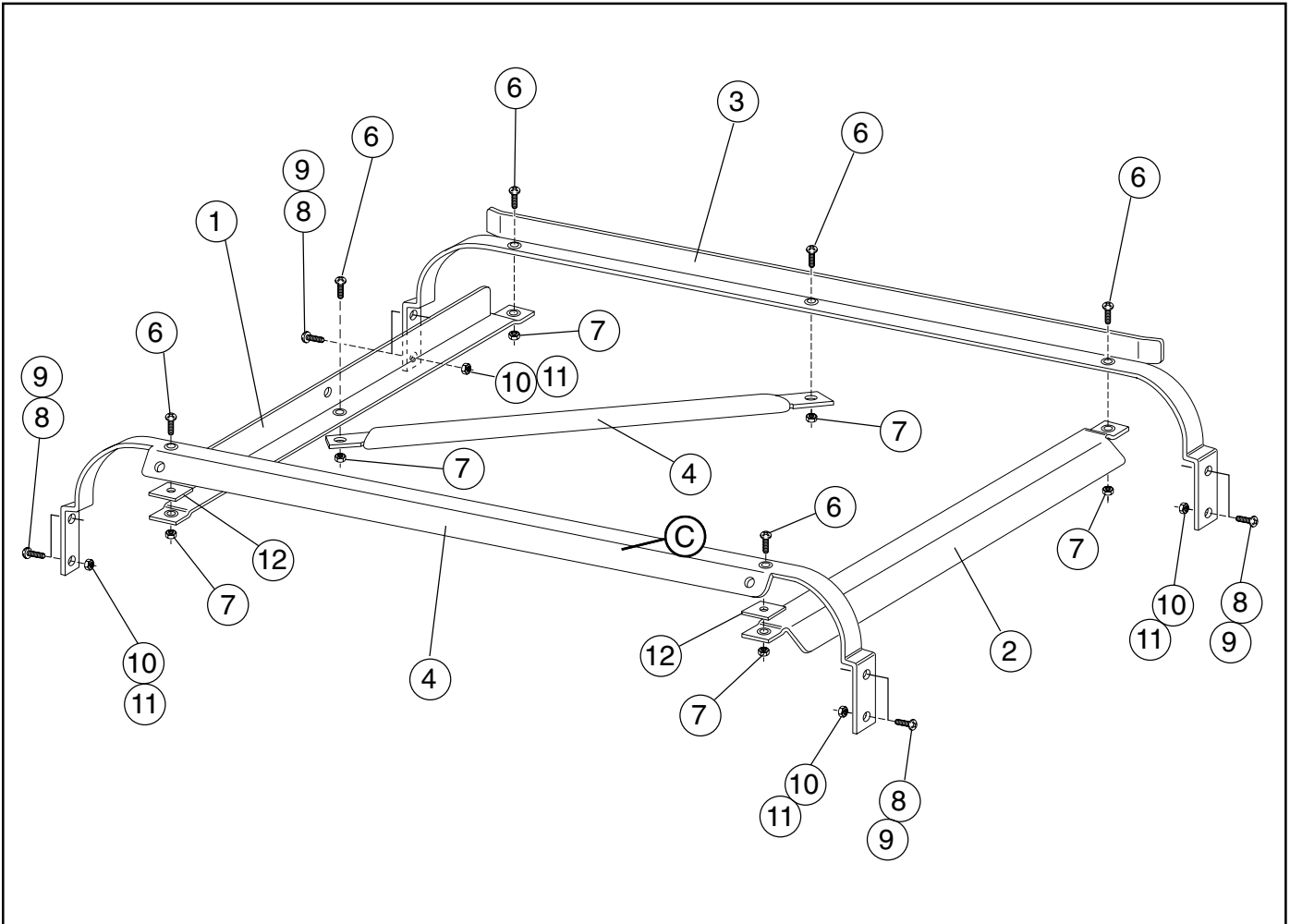

Figure 15 - Track Assembly
Ensamblaje de los rieles

TRACK ASSEMBLY

Ensamblaje de los rieles

Fig. 15 Item No.	Part No.	Part Description	Qty.
1	0309469	Guide	1
2	0309468	Guide	1
3	0309472	Track, rear	1
4	0309470	Support, rack	1
5	0309471	Track, front	1
6	106727	Screw (10-32 x 5/8 Flat Hd)	6
7	107966	Nut, Grip (10-32 w/ nylon insert)	6
8	100779	Bolt (1/4-20 x 5/8 Truss Hd)	8
9	0501481	Washer, sealing	8
10	0501501	Washer, lock	8
11	0501539	Nut (1/4-20 Hex Hd)	8
12	0309473	Spacer	2

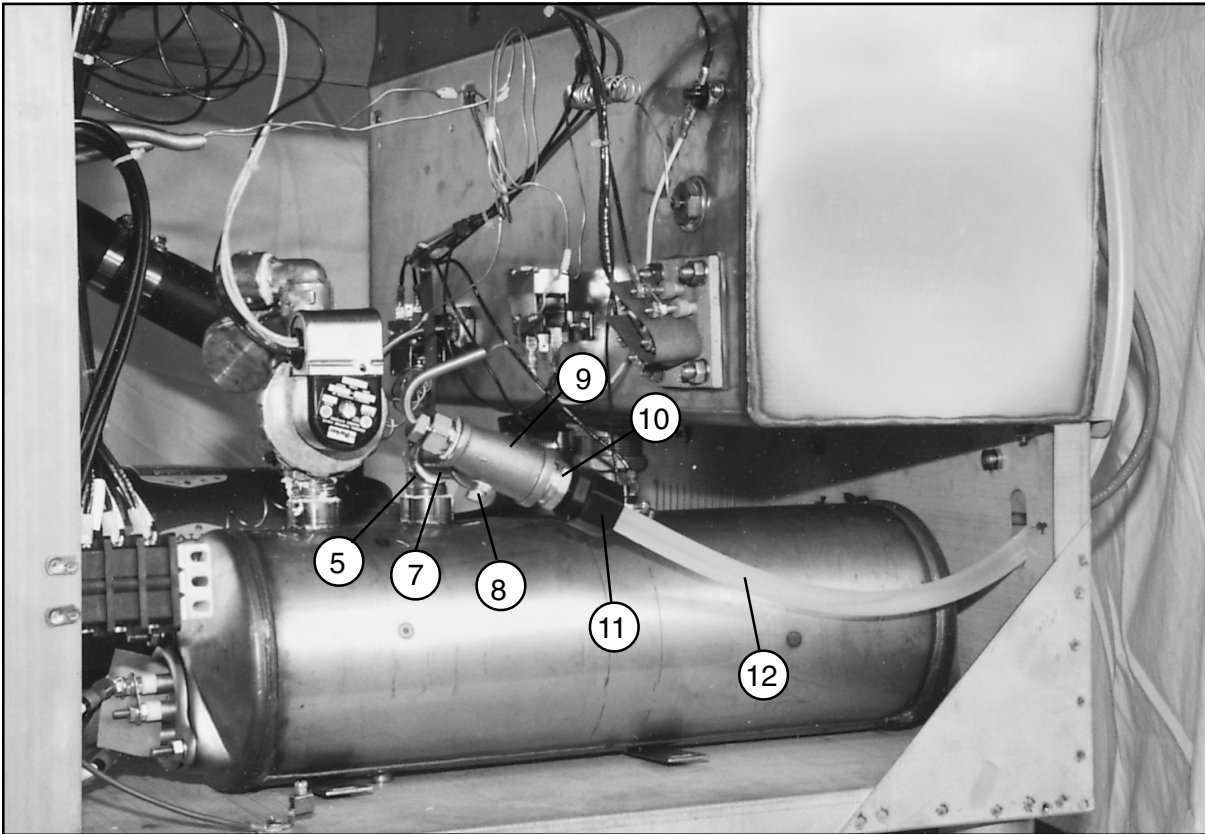
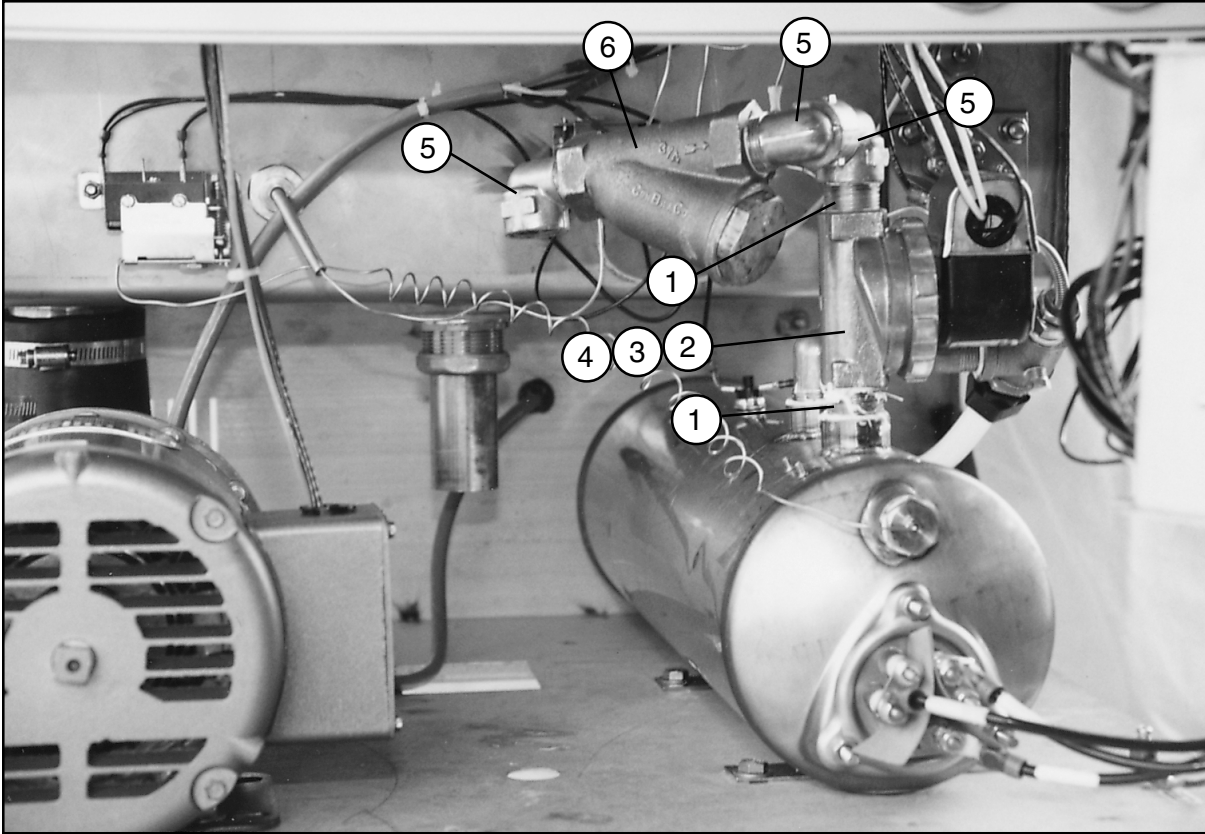

Figure 16 - Fill Piping Assembly
Ensamblaje de las tuberías de llenado

FILL PIPING ASSEMBLY
Ensamblaje de las tuberías de llenado

Fig. 16 Item No.	Part No.	Part Description	Qty.
1	100184	Nipple, close (3/4 NPT, Brass)	2
2	0509275	Valve, solenoid 3/4" (120V coil)	1
3	109903	Repair kit, solenoid valve 3/4"	1
4	108516	Coil, solenoid valve (120V)	1
5	102444	Elbow, street (3/4 X 90°, Brass)	4
6	110768	Strainer, line (3/4", Brass)	1
7	102470	Nipple (3/4 X 3, Brass)	1
8	0508709	Plug (1/8" Brass)	1
9	0308728	Tee, reworked (3/4 X 1/2 X 3/4, Brass)	1
10	100171	Bushing, reducer (3/4 X 1/2, Brass)	1
11	0509180	Fitting, compression (1/2 MPT X 5/8)	1
12	0509176	Tubing (5/8")	60"
		8	
	90501481 <i>Washer, sealing</i>	8	
	10 0501501 <i>Washer, lock</i>	8	
	110501539 <i>Nut (1/4-20 Hex Hd)</i>	8	
	12 0309473 <i>Spacer</i>	2	

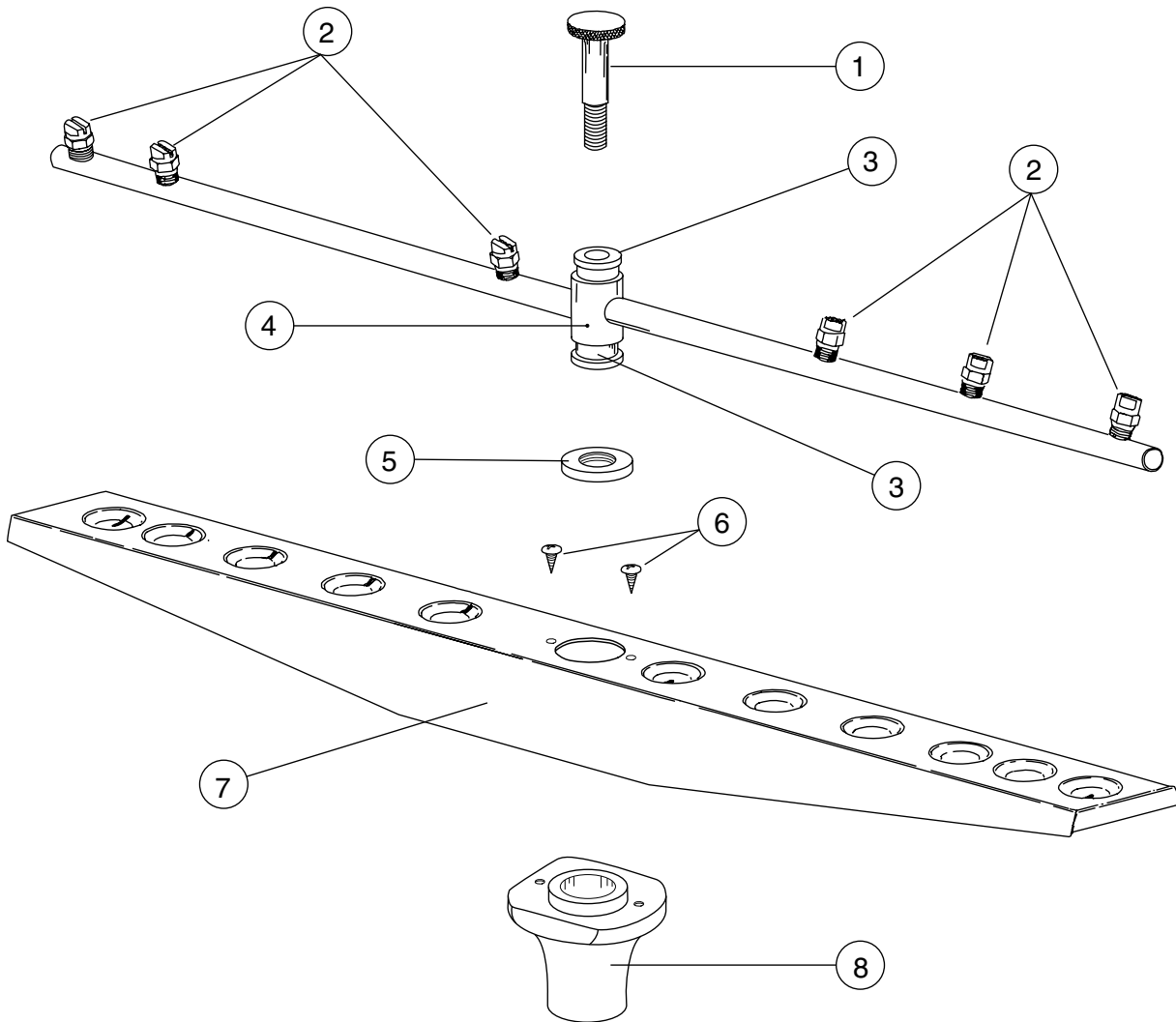

Figure 17 - Wash/Rinse Spray Arm Assembly
Ensamblaje del brazo de rociar de Lavado/Enjuague

WASH/RINSE SPRAY ARM ASSEMBLY
 Ensamblaje del brazo de rociar de Lavado/Enjuague

Fig. 17 Item No.	Part No.	Part Description	Qty.
1	0507443	Spindle, rinse arm	2
2	0508376	Nozzle, rinse arm	12
3	112164	Bearing, rinse arm	4
4	0707453	Rinse arm assy (includes Items 2-3)	2
5	0507444	Nut, rinse arm	2
6	0501563	Screw (#8 X 1/2 Pan hd)	4
7	0707452-S	Wash arm assy (includes Items 6, 8)	2
8	0507446	Bearing, wash arm	2

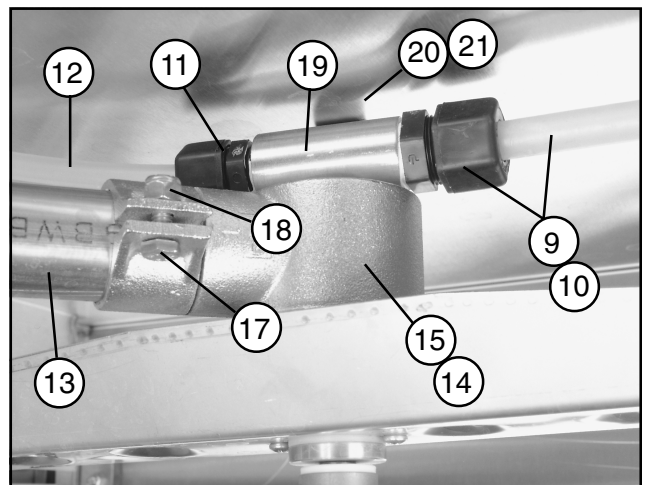
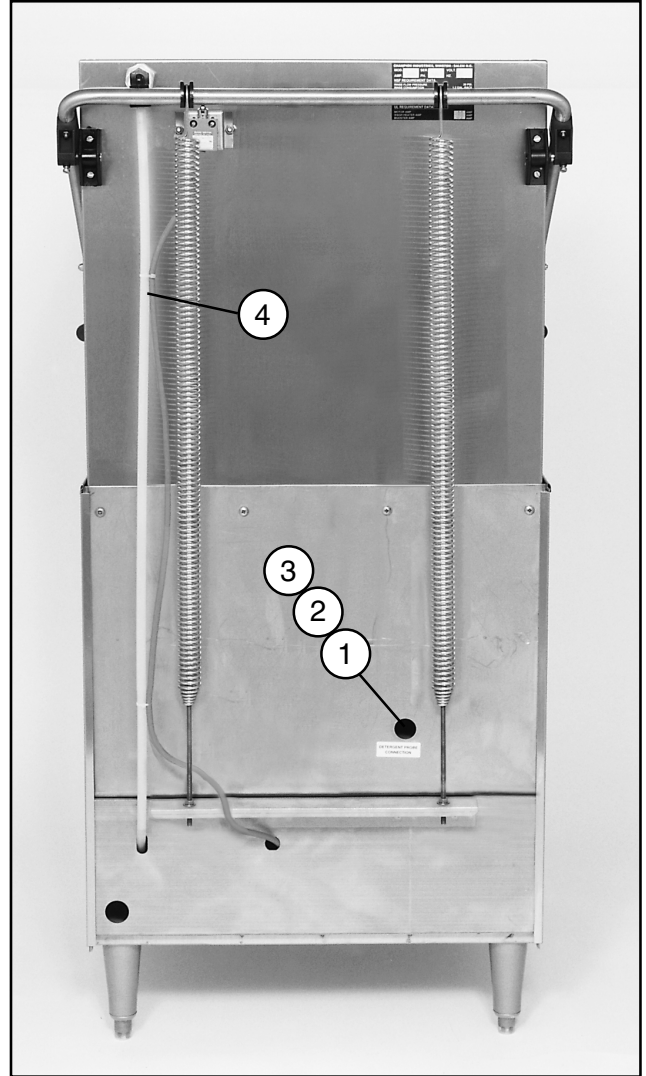
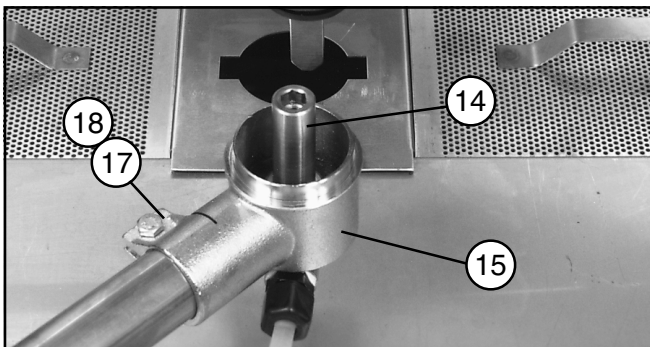
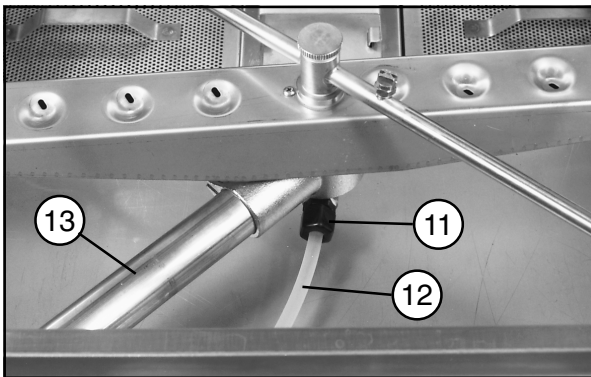
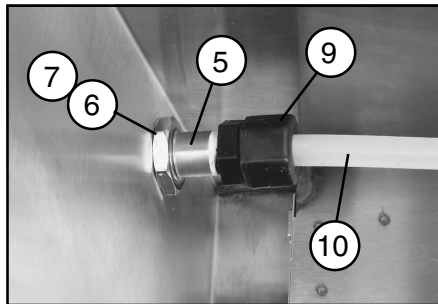
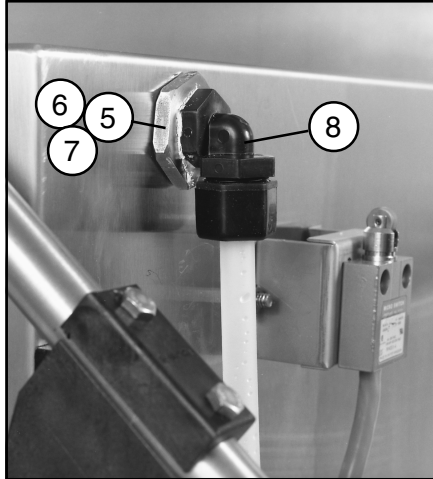

Figure 18 - Wash/Rinse Spray Piping Assembly
 Ensamblaje de las tuberías de rociado de Lavado/Enjuague

WASH/RINSE SPRAY PIPING ASSEMBLY
 Ensamblaje de las tuberías de rociado de Lavado/Enjuague

Fig. 18 Item No.	Part No.	Part Description	Qty.
1	108418	Plug (1/2")	1
2	108417	Nut, plug	1
3	109034	Washer, fiber (13/16 X 1-1/16)	1
4	0509176	Tubing (5/8")	60"
5	0509179	Fitting, bulkhead (1/2 NPT, Nickle plate)	1
6	0309350	Washer, flat (not shown).....	2
7	104889	Putty, water sealing (Compound 440) (not shown)	1
8	0509182	Fitting, compression elbow (1/2 MPT X 5/8)	1
9	0509180	Fitting, compression straight (1/2 MPT X 5/8)	2
10	0509176	Tubing (5/8")	15"
11	0509181	Fitting, compression straight (3/8 MPT X 3/8)	2
12	0509177	Tubing (3/8")	60"
13	109781	Standpipe, wash	1
14	0507445	Spindle, wash arm	2
15	109864	Support, wash arm	1
16	0509178	Connector, bottom rinse	1
17	100736	Bolt (1/4-20 X 3/4 Hex hd)	2
18	107967	Nut, grip (1/4-20)	2
19	0509150	Connector, top rinse	1
20	0501539	Nut (1/4-20 Hex)	1
21	0501501	Washer, lock (1/4 split).....	1

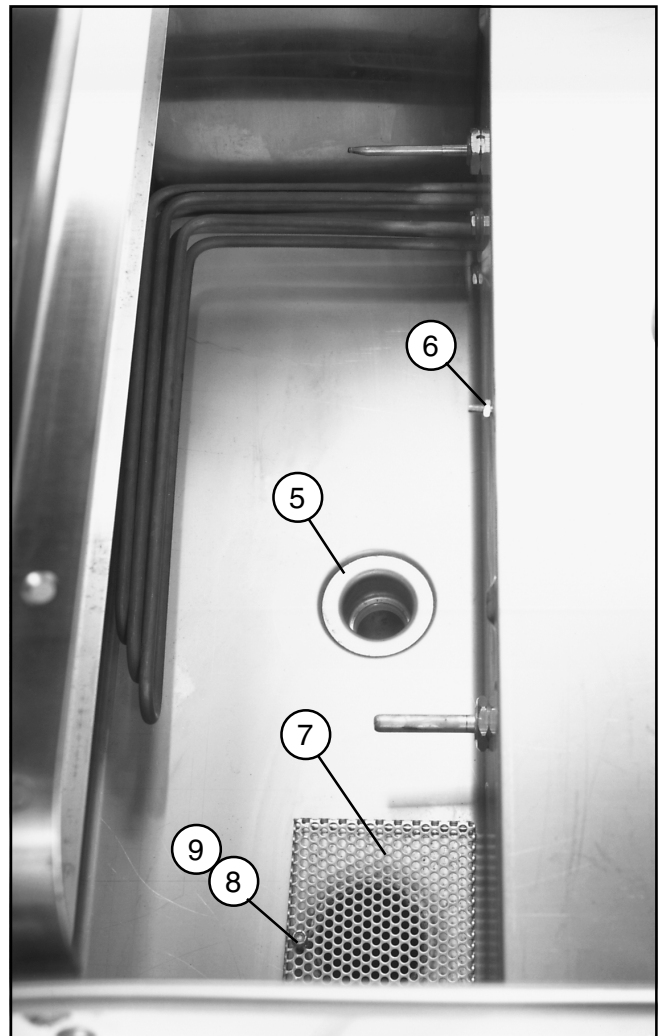
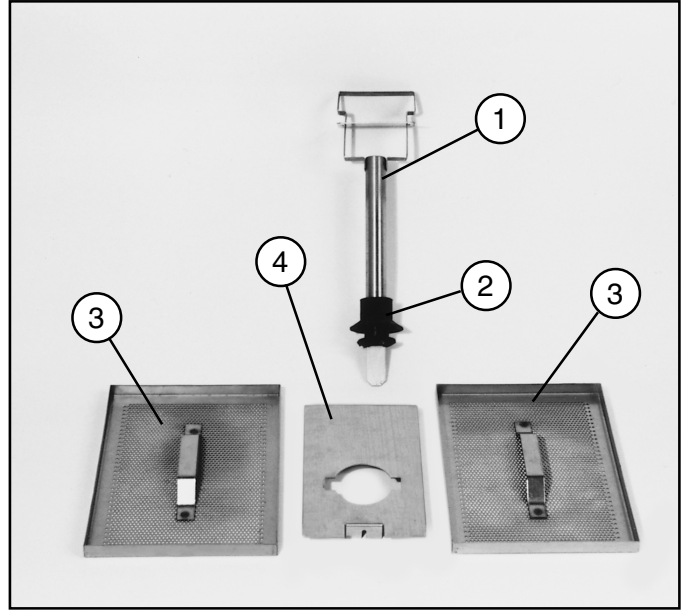
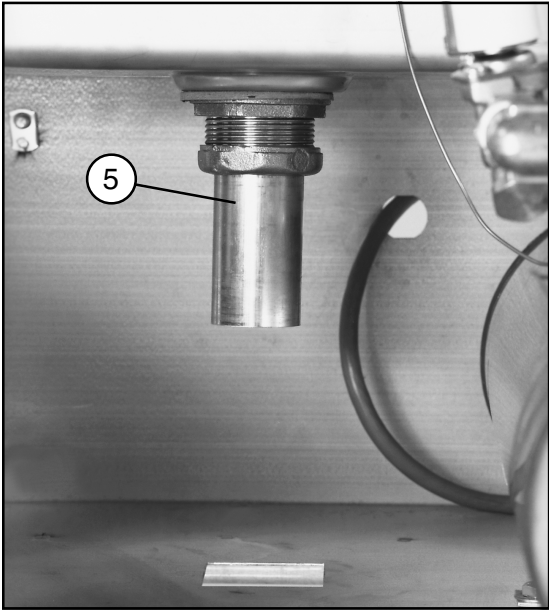

Figure 19 - Scrap Screens and Drain Assembly
Ensamblaje de los filtros para desperdicios y del desague

SCRAP SCREENS AND DRAIN ASSEMBLY
 Ensamblaje de los filtros para desperdicios y del desagüe

Fig. 19 Item No.	Part No.	Part Description	Qty.
1	0709196	Assembly, drain overflow	1
2	0509198	Stopper, drain overflow assembly	1
3	305164	Screen, scrap	2
4	0309192	Cover, drain	1
5	0302565	Assembly, drain	1
6	107966	Nut, grip (10-32 with nylon insert)	1
7	308005	Strainer	1
8	107967	Nut, grip (1/4-20 w/nylon insert)	1
9	0507709	Washer, flat #10 (SST)	1

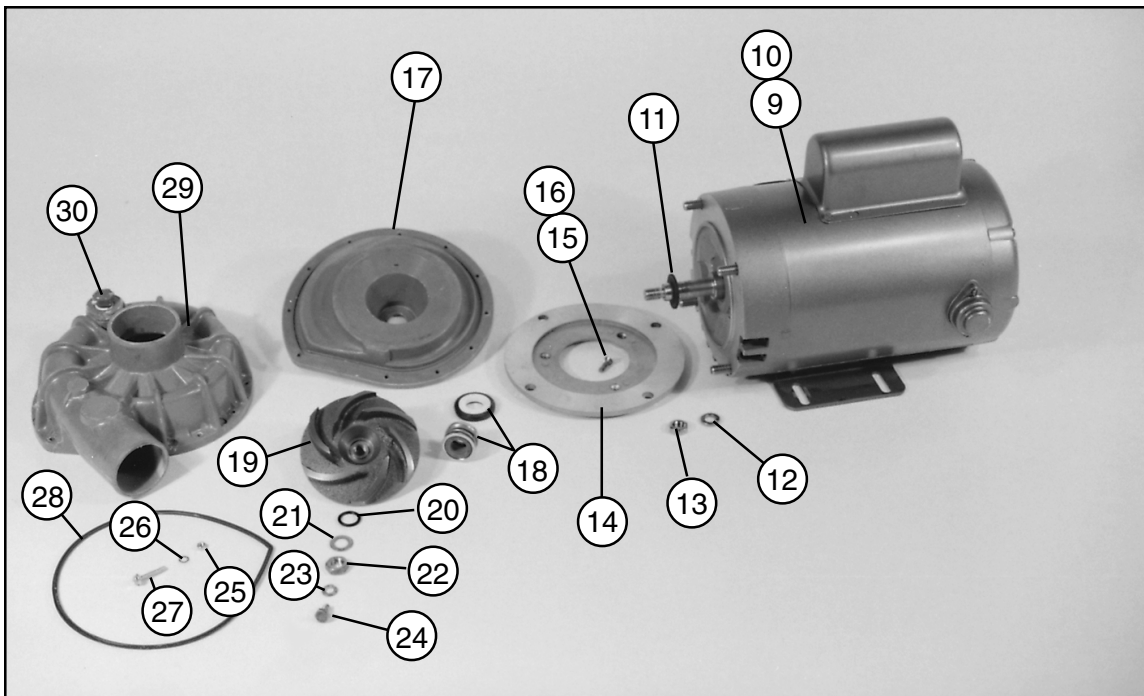
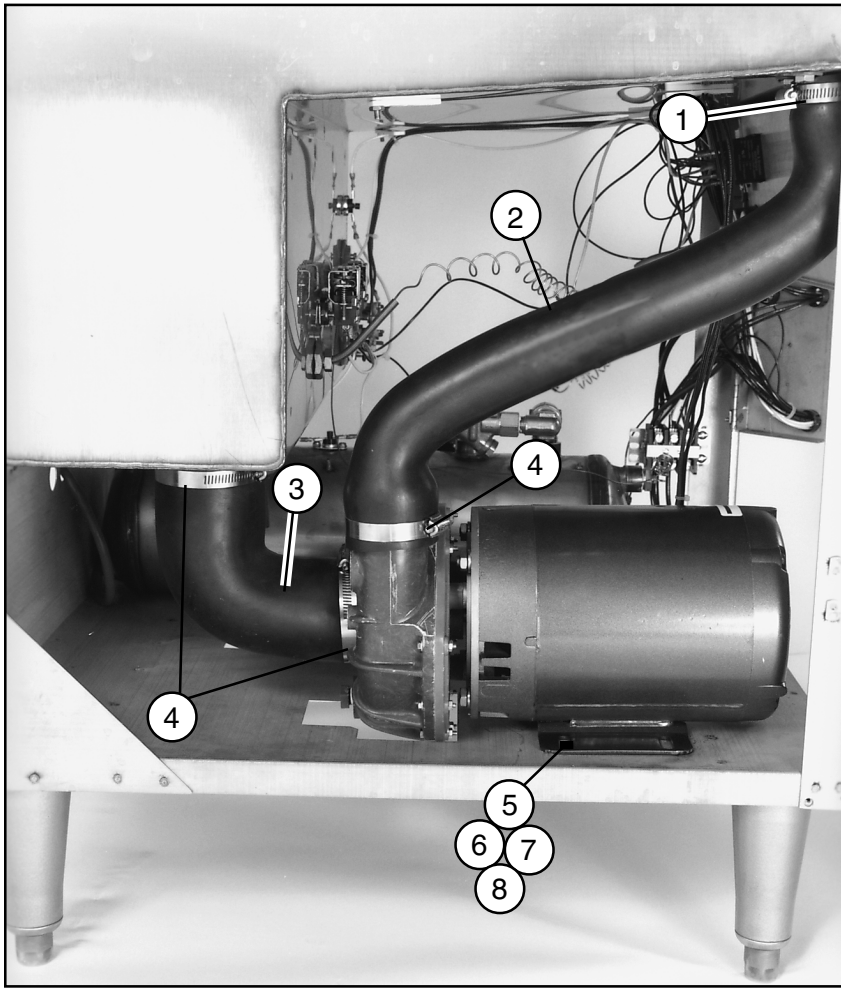

Figure 20 - Pump Assembly
Ensamblaje de la bomba

PUMP ASSEMBLY
Ensamblaje de la bomba

Fig. 20 Item No.	Part No.	Part Description	Qty.
1	107340	Clamp hose	1
2	0509351	Hose, discharge	1
3	0508515	Hose, suction	1
4	105986	Clamp, hose	3
5	100739	Bolt (5/16-18 X 3/4 Hex hd)	4
6	102376	Washer, flat (5/16)	8
7	106013	Washer, lock (5/16 split).....	4
8	100154	Nut, plain (5/16-18).....	4
9	0509174	Motor, 1.4 HP (220/380V/3 PH/50-60Hz)	1
10	112163	Motor, 1.4 HP (220/380V/1 PH/50-60Hz)	1
11	109654	Washer, pump slinger	1
12	106407	Washer, lock (3/8 split).....	4
13	107690	Nut, jam (3/8-16).....	4
14	204460	Backing plate, machine	1
15	100754	Screw (10-32 X 1/2 Flat hd).....	4
16	110270	Washer, countersunk.....	4
17	109649	Back housing, pump	1
18	111111	Seal, pump	1
19	111143	Impeller	1
20	110458	O-ring	1
21	110248	Washer, flat	1
22	110247	Nut, jam (7/16-20).....	1
23	106482	Washer, lock (1/4 split).....	1
24	100734	Bolt (1/4-20 X 1/2 Hex hd)	1
25	100194	Nut, grip (10-32)	11
26	0501505	Washer, lock	11
27	107137	Bolt (10-32 X 7/8 Hex hd)	11
28	111943	Gasket (.032" thick)	1
29	109651	Volute.....	1
30	107463	Plug (1/4")	1
—	0709191	Motor and pump assembly complete	1
		1.4 HP (220/380V/3 PH/50-60Hz)	
—	0709279	Motor and pump assembly complete	1
		1.4 HP (115/200-240V/1 PH/50-60Hz)	

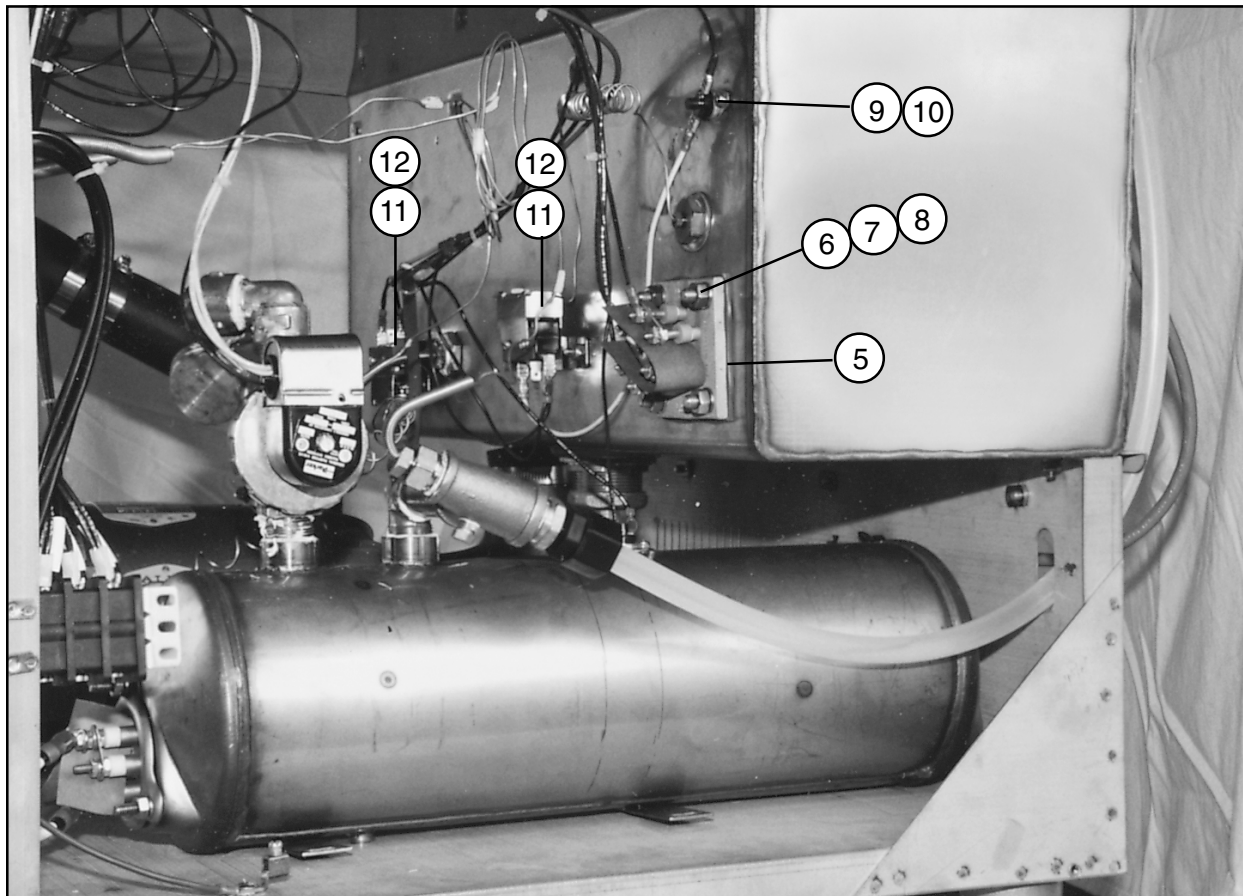
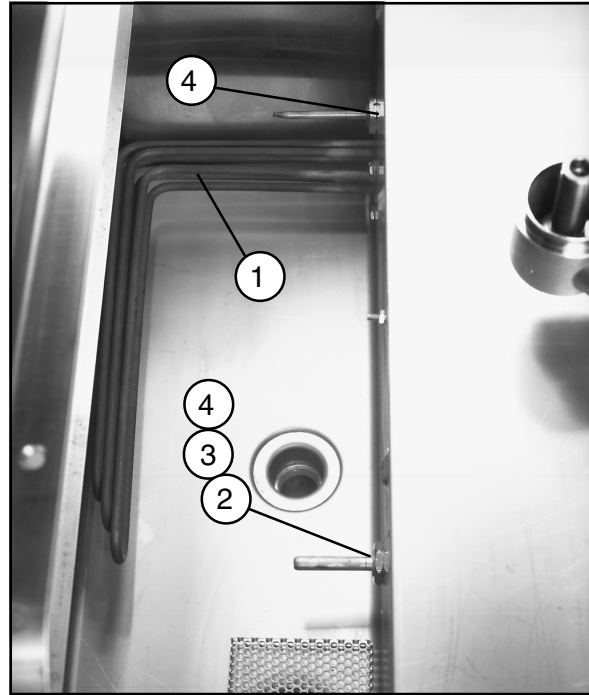

Figure 21 - Wash Tank Heater and Thermostats
Calentador del tanque de lavado y termostatos

WASH TANK HEATER AND THERMOSTATS

Calentador del tanque de lavado y termostatos

Fig. 21 Item No.	Part No.	Part Description	Qty.
1	0509185	Element, wash tank heater (3 KW, 220/380V, 1-3 PH)	1
2	108391	Thermometer (48")	1
3	0508872	Adaptor, thermometer	1
4	201029	Nut, lock (1/2" Nickel plate)	2
5	0307354	Gasket, wash tank heater element	1
6	100739	Bolt (5/16-18 X 3/4 Hex hd)	4
7	106013	Washer, lock (5/16 split).....	4
8	100154	Nut, plain (5/16-18).....	4
9	110562	Thermostat, high limit (wash tank)	1
10	108954	Nut, grip (6/32 with nylon insert).....	2
11	109069	Thermostat, control	1
12	107966	Nut, grip (10-32 w/nylon insert)	4

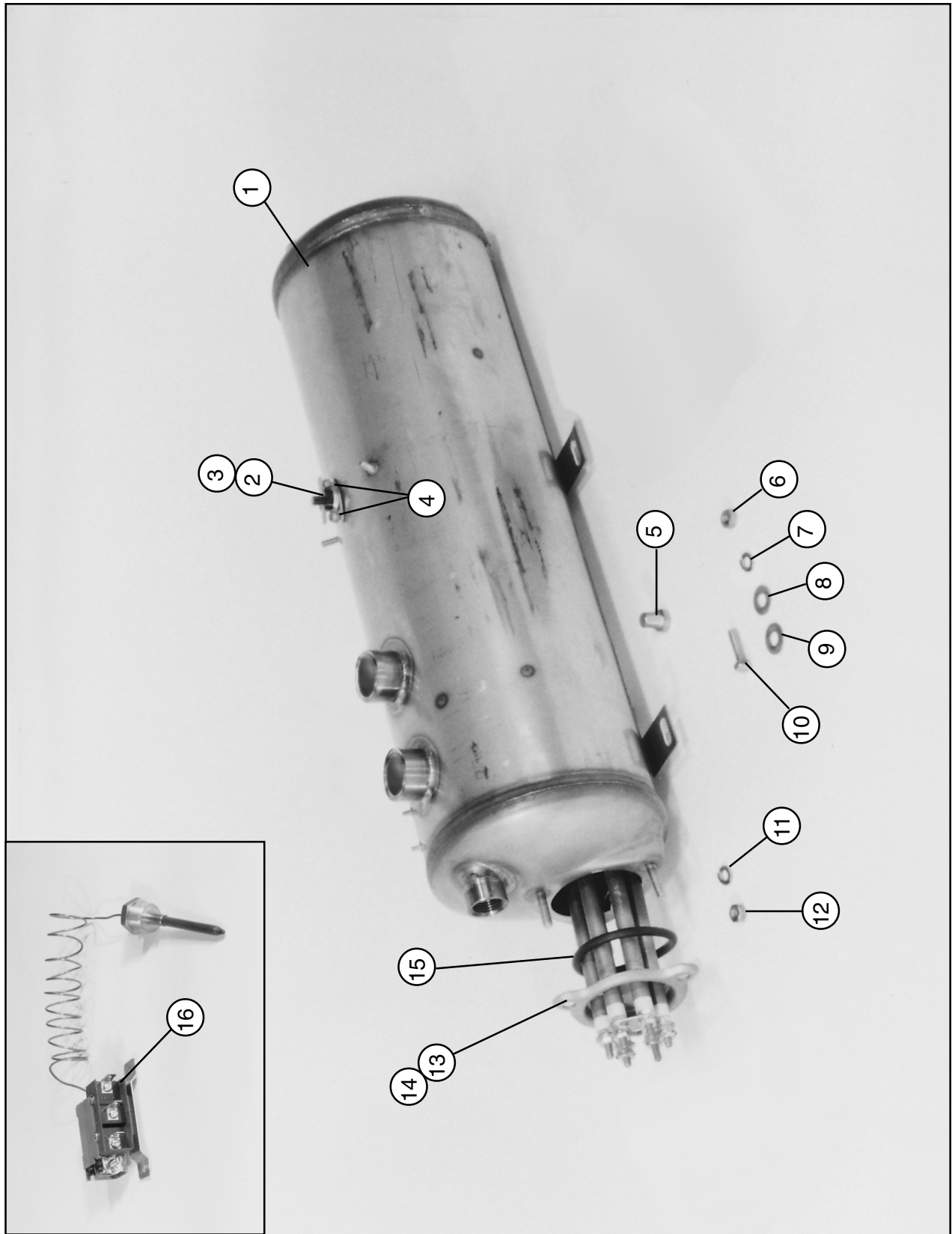

Figure 22 - Electric Booster Assembly and Thermostat

Ensamblaje del calentador de temperatura eléctrica y termostato

ELECTRIC BOOSTER ASSEMBLY AND THERMOSTAT

Ensamblaje del calentador de temperatura eléctrico y termostato

Fig. 22 Item No.	Part No.	Part Description	Qty.
1	0509042	Tank, booster	1
2	110562	Thermostat, high limit (fixed, snap)	1
3	110563	Compound, heat sink	1
4	108954	Nut, grip (6-32 with nylon insert)	2
5	100210	Plug 1/8 (SST)	1
6	100154	Nut, plain (5/16-18)	2
7	106013	Washer, lock (5/16 split).....	2
8	104618	Washer, flat (3/8 X 7/8 X 1/16)	2
9	102376	Washer, flat (5/16 X 3/4 X 1/16)	2
10	100740	Bolt (5/16-18 X 1 Hex hd)	2
11	106482	Washer, lock (1/4 split).....	3
12	100003	Nut, plain (1/4-20 SST)	3
13	107909	Heater, booster, 6 KW (208-240V) (Wired Delta) 40° rise	1
		(For single and three phase)	
13	107909	Heater, booster, 6 KW (380V) (Wired Wye) 40° rise	1
		(For three phase only)	
14	111334	Heater, booster, 12 KW (208-240V) (Wired Delta) 70° rise	1
		For three phase only)	
14	111334	Heater, booster, 12 KW (380V) (Wired Wye) 70° rise.....	1
		(For three phase only)	
15	109985	O-ring	1
16	109069	Thermostat, booster heat control	1

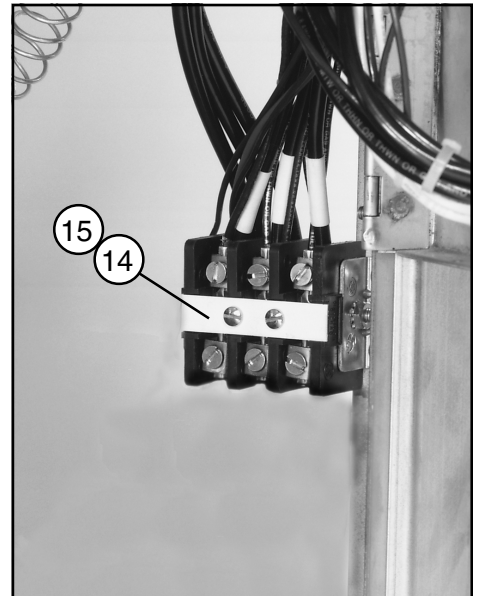
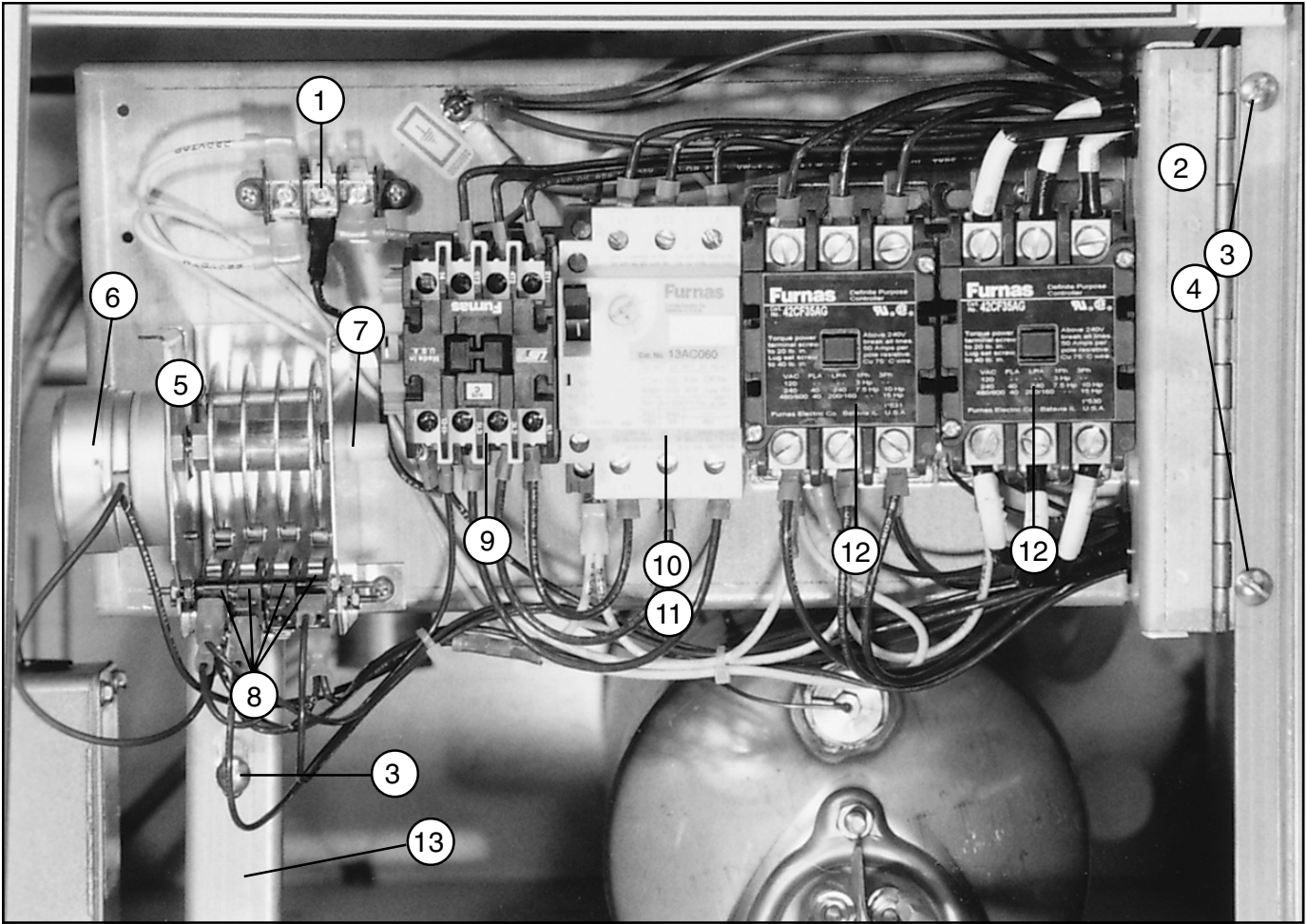

Figure 23 - Control Cabinet
Amario de control

CONTROL CABINET

Amario de control

Fig. 23 Item No.	Part No.	Part Description	Qty.
1	0505899	Block, terminal	1
2	0709157	Panel, control (sheet metal only)	1
3	0501412	Screw (10-32 X 3/8 Truss hd)	3
4	0501500	Washer, lock	2
5	0709169	Assembly, timer (includes Items 6-8)	1
6	0509175	Motor, timer	1
7	0503701	Bearing, timer	1
8	0501379	Switch, timer	4
9	0509172	Contactor, wash motor, (12A, 3 Pole, 220V coil) 1 & 3 phase	1
10	111630	Overload, motor-1.4 HP Wash (208-240V/1PH)	1
11	111628	Overload, motor-1.4 HP Wash (208-240/380V/3PH)	1
12	0509173	Contactor, heat (50A, 3 Pole, 220V coil) 1 & 3 phase	2
13	0309159	Support, leg	1
14	0504951	Block, terminal (3 pole) (for 3 Phase)	1
15	106963	Block, terminal (2 pole) (for 1 phase) (not shown)	1
—	103309	Wire lug, ground (not shown)	1
—	0509183	Harness, wiring	1

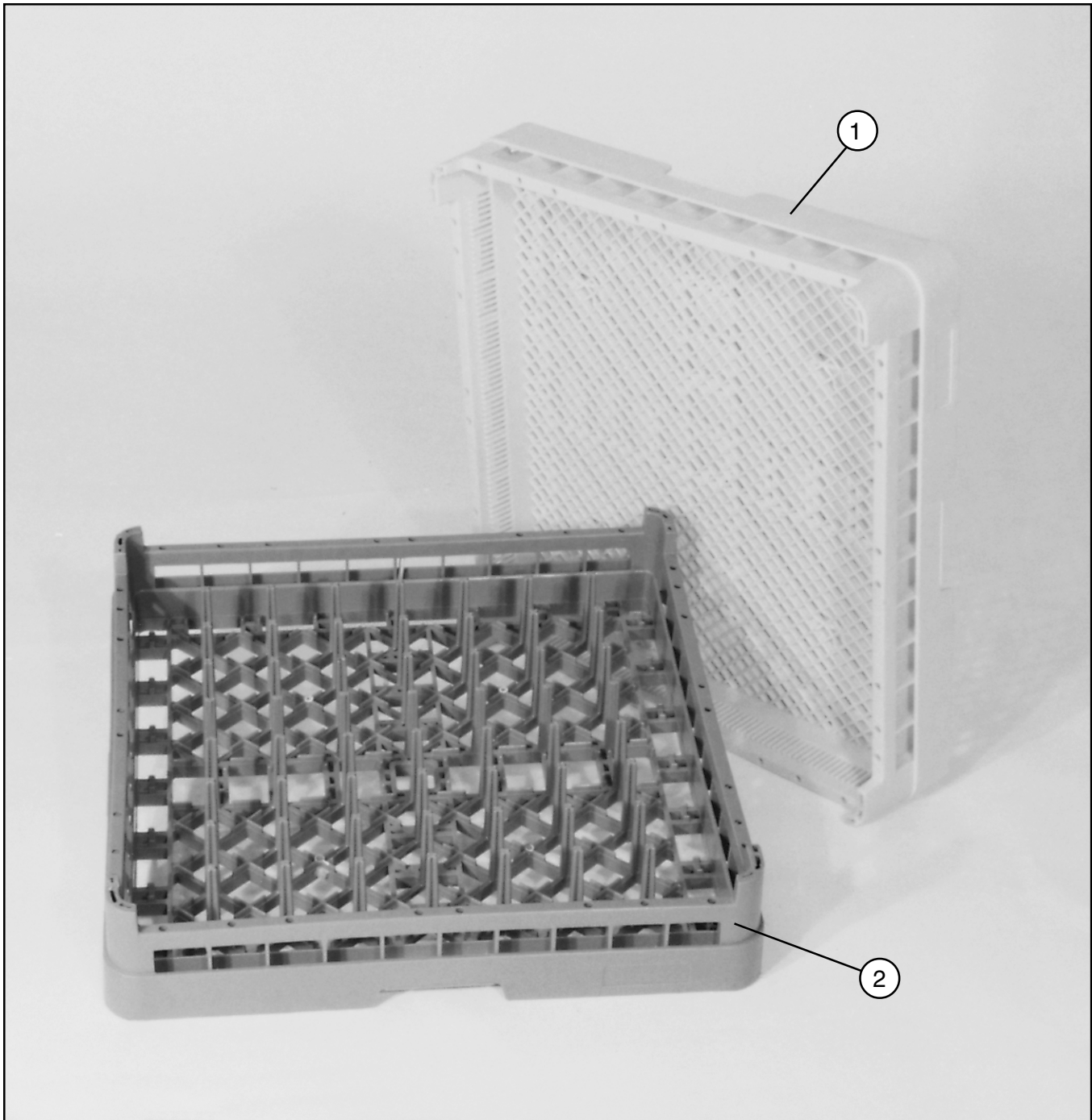

Figure 24 - Dishracks
Bandejas de vajillas

DISHRACKS
Bandejas de vajillas

Fig. 24 Item No.	Part No.	Part Description	Qty.
1	101273	Rack, (Flat Bottom)	1
2	101285	Rack, (Peg)	1

CUSTOMER TO SUPPLY RATED VOLTAGE/PHASE/HZ, AS SPECIFIED PER ORDER, TO DISCONNECT SWITCH. ALL POWER SUPPLIED TO EACH CONNECTION POINT MUST COMPLY WITH ALL LOCAL ELECTRIC CODES.

EL CLIENTE DEBE SUMINISTRAR EL VOLTAJE/FASE/HZ NORMALES DEL INTERRUPTOR, SEGÚN SE ESPECIFICA EN CADA ORDEN. TODA ALIMENTACIÓN DE ENERGÍA QUE SE SUMINISTRE EN CADA PUNTO DE CONEXIÓN DEBE CUMPLIR CON TODAS LAS NORMAS DE ELECTRICIDAD LOCALES.

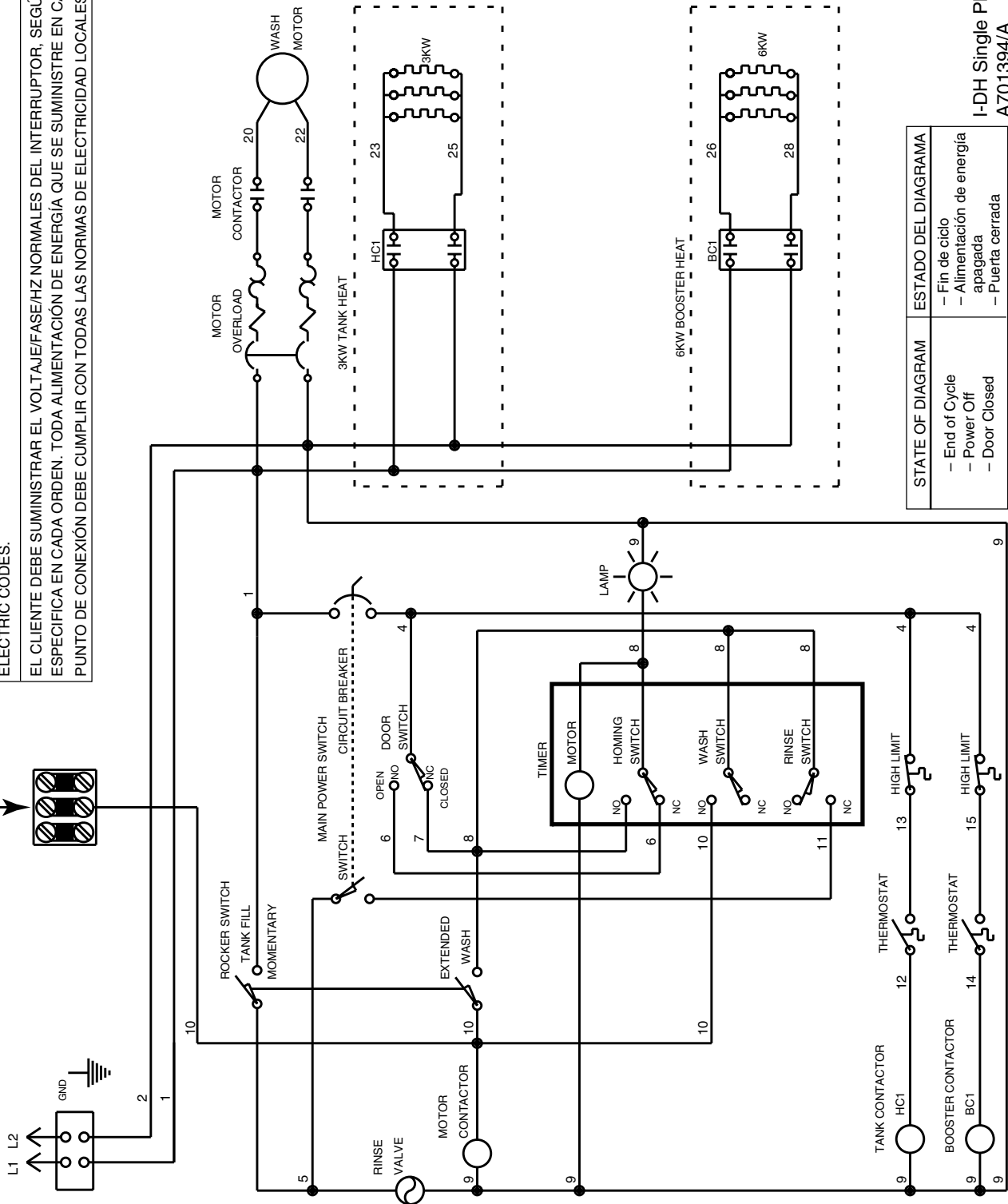

STATE OF DIAGRAM	ESTADO DEL DIAGRAMA
- End of Cycle	- Fin de ciclo
- Power Off	- Alimentación de energía apagada
- Door Closed	- Puerta cerrada

I-DH Single Phase
A701394/A

Figure 25 - Electrical Schematic (Single Phase)
Esquema eléctrico (monofásico)

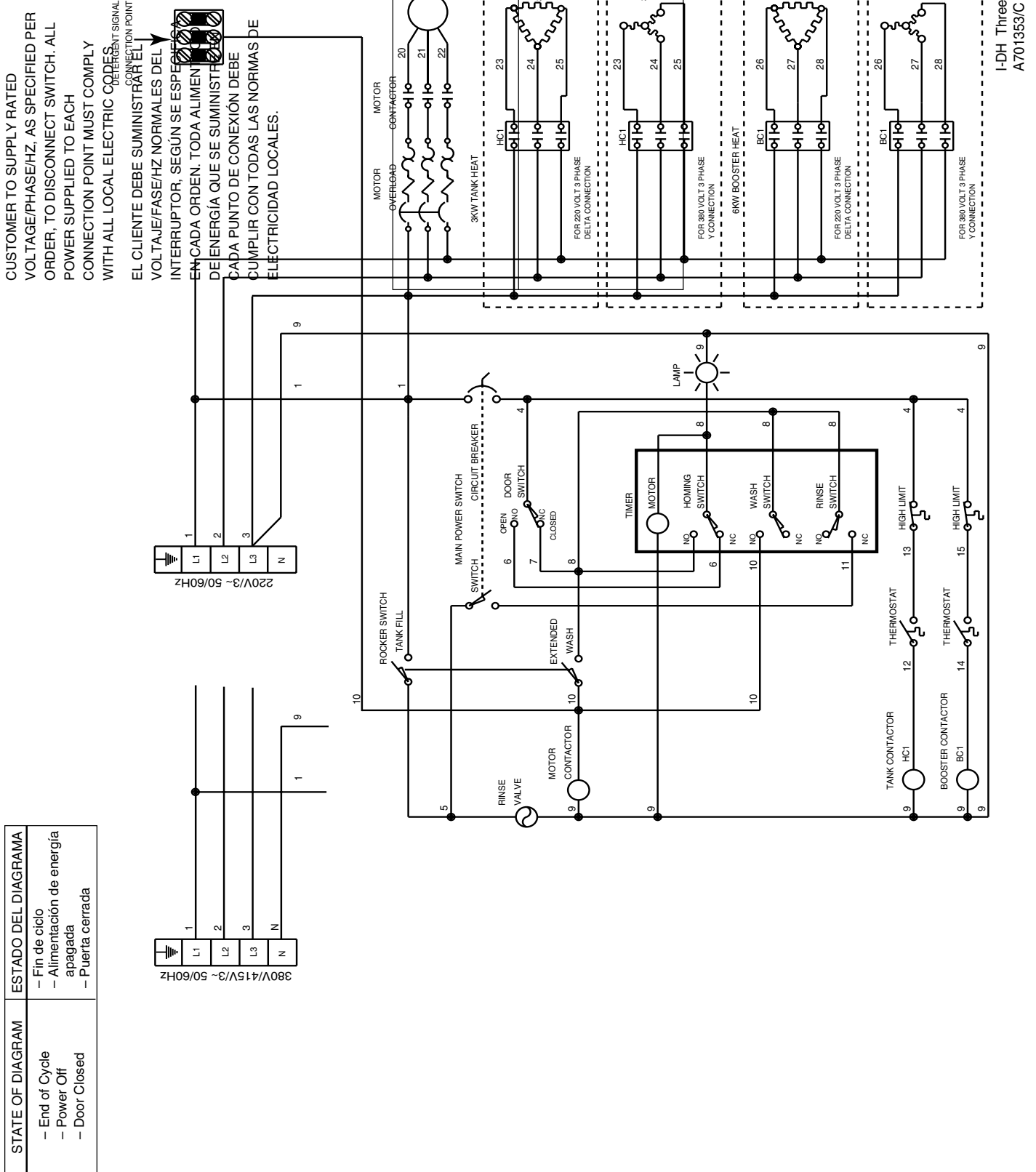

Figure 26 - Electrical Schematic (Three Phase)
Esquema eléctrico (trifásico)