

Simplicity™ Bubbler R290 Crathco® Cold Beverage Dispensers

EN
FR

Activate your warranty now at
<http://grindmaster.com/warranty-registration>



Model CS-2E-16-290



Model CS-2D-16-290



Model CS-3L-16-290



(cULus certification applies only to United States and Canada models.)

Table of Contents

Safety Information.....	2	Product Preparation & Use.....	12
Additional Notices.....	4	Daily Cleaning	13
Specifications.....	7	Troubleshooting.....	16
Installation and Set-Up.....	9	Basic Machine Parts	20

Thank you for purchasing this quality cold beverage dispenser. For your safety and the safety of others, read all warnings and the operator's manual before installing or using the product. Properly instruct all operators. Keep training records. For future reference, record serial number here:

Electrolux Professional Inc.
88 Armory Rd, Vicksburg, MS. 39183, USA
Phone: 502.425.4776 Toll Free: 800.695.4500
Fax: 502.425.4664
Web: www.crathco.drink-systems.com
Email: csmailbox@electroluxprofessional.com

Electrolux Professional provides the industry's BEST warranty. Visit crathco.drink-systems.com for warranty terms and conditions.

Safety Information

 This is the safety alert symbol. It is used to alert you to potential personal injury hazards. Obey all safety messages that follow this symbol to avoid possible injury or death.

 This symbol means read the operator manual for important safety information.

 This symbol means electrical shock hazard. Failure to follow safety instructions may cause electrical harm.

 This symbol means do not use unit with damaged plug or cable or electrical shock hazard may result.

 This symbol means moving parts hazard. Failure to follow safety instructions may cause cutting or crushing injury.

 This symbol means mechanical hazard. To avoid mechanical hazards, only qualified service technicians should open this panel to perform electrical and mechanical adjustments or repairs.

 This symbol means electrical shock hazard. To avoid electrical hazards, only qualified service technicians should open this panel to perform electrical and mechanical adjustments or repairs.



DANGER: Propane gas (R290) is flammable, odorless gas.
While working on a machine, no smoking and no open flames should be permitted.



DANGER: Risk of Fire or Explosion. Flammable Refrigerant Used. Do Not Use Mechanical Devices To Defrost Refrigerator. Do Not Puncture Refrigerant Tubing".



DANGER-Risk of Fire Or Explision. Flammable Refrigerant Used.
To Be REpaired By Trained Service Personnel. Do Not Puncture Refrigerant Tubing.



CAUTION-Risk of Frie Or Explosion. Flammable Refrigerant Used.
Consult Repair Manual/Owner's Guide Before Attempting To Install or Service This Product
All Safety Precautions Must be Followed.



CAUTION: Propane gas (R290) is heavier than air, and can be considered an asphyxiant.
May displace oxygen and cause rapid suffocation, and is odorless. In the event of an accidental release , evacuate, then ventilate the area.
Do not permit any ignition sources to approach until the area has been safely ventilated.

Safety Information (cont.)

For your safety and the safety of others, read all warnings and the operator's manual before installing or using the product.

DANGER: This term warns the user of imminent hazard that will result in serious injury or death.

WARNING: This term refers to a potential hazard or unsafe practice, which could result in serious injury or death.

CAUTION: This term refers to a potential hazard or unsafe practice, which could result in minor or moderate injury.

NOTICE: This term refers to information that needs special attention or must be fully understood.

WARNING

Do not deform plug or cord. If the supply cord is damaged, it must be replaced by the manufacturer, its service agent, or similarly qualified persons in order to avoid a hazard.

Unit must be grounded (earthed).

Follow national and local electrical codes.

Always unplug unit from power supply before servicing or cleaning.

Do not clean appliance with a water jet. Do not install appliance in an area where a water jet could be used.

FAILURE TO COMPLY RISKS PERSONAL INJURY, SHOCK HAZARD, FIRE, OR DAMAGE TO EQUIPMENT.

CAUTION

Lifting hazard. Single person lift could cause injury. Use assistance when moving or lifting.

Sharp edges can cause personal injury. Handle with care.

This appliance is designed for dispensing cold beverages. Any other use is deemed improper.

This appliance is not intended for use by persons (including children) with reduced physical, sensory or mental capabilities, or lack of experience and knowledge, unless they have been given supervision or instruction concerning use of the appliance by a person responsible for their safety.

This appliance can be used by children aged from 8 years and above and persons with reduced physical sensory or mental capabilities or lack of experience and knowledge if they have been given supervision or instruction concerning use of the appliance in a safe way and understand the hazards involved.

Cleaning and user maintenance shall not be made by children without supervision.

Children should be supervised to ensure that they do not play with the appliance.

If appliances is intended for professional use only, appliance must be installed in locations where its use and maintenance is restricted to trained personnel. If appliance is intended to be used by untrained persons, appliance must be installed in locations where it can be overseen by trained personnel.

For safe and proper operation the appliance has to be placed in a stable horizontal position.

NOTICE

Observe machine voltage configuration. Do not apply improper voltage to machine or damage to machine will occur.

Do not use extension cord. This dispenser is not suitable for outdoor use.

Clean and sanitize unit before first use. This dispenser is suitable for use at any altitude and at ambient temperatures between 4°C and 30°C.

For safe and proper operation, the appliance must be placed in a stable, vertical position.

Airborne noise emissions: Measured A-weighted noise levels of the product are less than 70dB(A).

Recycling information:

Electrical and electronic equipment (EEE) contains materials, components and substances that may be hazardous and present a risk to human health and the environment when waste electrical and electronic equipment (WEEE) is not handled correctly.

Equipment marked with the below crossed-out wheeled bin is electrical and electronic equipment. The crossed-out wheeled bin symbol indicates that waste electrical and electronic equipment should not be discarded together with unseparated household waste, but must be collected separately.



For this purpose all local authorities have established collection schemes under which residents can dispose waste electrical and electronic equipment at a recycling centre or other collection points, or WEEE will be collected directly from households. More detailed information is available from the technical administration of the relevant local authority.

Users of electrical and electronic equipment must not discard WEEE together with household waste. Residents must use the municipal collection schemes to reduce adverse environmental impacts in connection with disposal of waste electrical and electronic equipment and to increase opportunities for reuse, recycling and recovery of waste electrical and electronic equipment.

Additional Notices



Foreword

The installation, use, and maintenance manual (hereinafter Manual) provides the user with information necessary for correct and safe use of the machine (hereinafter "machine" or "appliance").

The following must not be considered a long and exacting list of warnings, but rather a set of instructions suitable for improving machine performance in every respect and, above all, preventing injury to persons and animals and damage to property due to improper operating procedures.

All persons involved in machine transport, installation, commissioning, use and maintenance, repair and disassembly must consult and carefully read this manual before carrying out the various operations, in order to avoid wrong and improper actions that could compromise the machine's integrity or endanger people. Make sure to periodically inform the user regarding the safety regulations. It is also important to instruct and update personnel authorized to operate on the machine, regarding its use and maintenance.

Manual

The manual must be available to operators and carefully kept in the place where the machine is used, so that it is always at hand for consultation in case of doubts or whenever required.

The manual must be carefully kept for the entire life of the machine, until scrapping.

The manual must stay with the machine in case of transfer, sale, hire, granting of use or leasing.

This manual is intended for:

- the carrier and handling personnel;
- installation and commissioning personnel;
- the employer of machine users and the workplace manager;
- operators for normal machine use;

Additional Notices (cont.)

- specialized technicians - after-sales service.

If, after reading this manual, there are still doubts regarding machine use, do not hesitate to contact the Manufacturer or the authorized Service Center to receive prompt and precise assistance for better operation and maximum efficiency of the machine. During all stages of machine use, always respect the current regulations on safety, work hygiene and environmental protection. It is the user's responsibility to make sure the machine is started and operated only in optimum conditions of safety for people, animals and property.

The manufacturer declines any liability for operations carried out on the appliance without respecting the instructions given in this manual.

Copyright

No part of this manual may be reproduced. This manual is intended solely for consultation by the operator and can only be given to third parties with the permission of manufacturer.

Rating / data plate

When installing the appliance, make sure the electrical connection is carried out in compliance with that specified on the data plate (rating plate) on back of machine. Do not remove, tamper with, or make the machine's marking illegible. Refer to the data given on the machine's marking for relations with the Manufacturer (e.g. when ordering spare parts, etc.). When scrapping the machine, the marking must be destroyed.

Responsibility / Liability

The Manufacturer declines any liability for damage and malfunctioning caused by:

- non-compliance with the instructions contained in this manual;
- repairs not carried out in a workmanlike fashion, and replacements with parts different from those specified in the spare parts catalogue (the fitting and use of non-original spare parts and accessories can negatively affect machine operation and invalidates the warranty);
- operations by non-specialized technicians;
- unauthorized modifications or operations;
- inadequate maintenance;
- improper machine use;
- unforeseeable extraordinary events;
- use of the machine by uninformed and untrained personnel;
- non-application of the current provisions in the country of use, concerning safety, hygiene and health in the workplace.

The Manufacturer declines any liability for damage caused by arbitrary modifications and conversions carried out by the user or the Customer.

The employer, workplace manager or service technician are responsible for identifying and choosing adequate and suitable personal protection equipment to be worn by operators, in compliance with regulations in force in the country of use.

Manufacturer declines any liability for inaccuracies contained in the manual, if due to printing or translation errors.

Any supplements to the installation, use and maintenance manual the Customer receives from the Manufacturer will form an integral part of the manual and therefore must be kept together with it.

Reasonably foreseeable improper use

Improper use is any use different from that specified in this manual. During machine operation, other types of work or activities deemed improper and that in general can involve risks for the safety of operators and damage to the appliance are not allowed.

Reasonably foreseeable improper use includes:

- lack of machine maintenance, cleaning and periodical checks;
- structural changes;
- tampering with the guards or safety devices;
- wrong machine installation;
- placing in the machine any objects other than coffee beans;
- non-compliance with the requirements for correct machine use;
- other actions that give rise to risks not eliminable by the Manufacturer.

ATTENTION The previously described actions are prohibited!

Residual risks

The machine has several risks that were not completely eliminated from a design standpoint or with the installation of adequate protection devices. Nevertheless, through this manual the Manufacturer has taken steps

Additional Notices (cont.)

to inform operators of such risks. For the Customer's complete information, the residual risks remaining on the machine are indicated below: such actions are deemed improper and therefore strictly forbidden.

Residual risk	Description of hazardous situation
Electrocution	Contact with live parts during maintenance operations carried out

Operator requirements

Characteristics of personnel trained for normal machine use.

The Customer must make sure the personnel for normal machine use are adequately trained and skilled in their duties, as well as ensuring their own safety and that of other persons. The Customer must make sure his personnel have understood the instructions received and in particular those regarding work hygiene and safety in use of the machine.

Characteristics of personnel enabled to operate on the machine

The Customer is responsible for ensuring that persons assigned to the various duties:

- read and understand the manual;
- receive adequate training and instruction for their duties in order to perform them safely;
- receive specific training for correct machine use.

Operator qualified for normal machine use

He must have at least:

- knowledge of the technology and specific experience in operating the machine;
- adequate general basic education and technical knowledge for reading and understanding the contents of the manual.
- including correct interpretation of the drawings, signs and pictograms;
- sufficient technical knowledge for safely performing his duties as specified in the manual;
- knowledge of the regulations on work hygiene and safety.

In case of a significant anomaly (e.g. short circuits, wires coming out of the terminal block, motor breakdowns, worn electrical cable sheathing, etc.) the operator for normal machine use must:

- immediately unplug unit.

⚠ WARNING: ELECTRIC SHOCK HAZARD! Machine maintenance, checking and overhaul operations must only be carried out by a specialised technician or the After-Sales Service, provided with suitable tools and ancillary means.

Put the machine in safe conditions before starting any maintenance operation.

Respect the requirements for the various routine and extraordinary maintenance operations. Non-compliance with the instructions can create risks for personnel.

After carrying out maintenance make sure the machine is able to work safely and, in particular, that the protection and safety devices are efficient.

Scrapping

When scrapping the machine, the "UL, NSF" marking, this manual and other documents concerning the appliance must be destroyed.

Specifications

Northern America

Model	Description	Dimensions (H x W x D)	Electrical	Certifications
CS-2E-16-290	(2) 2.4 gallon (9L) bowls, agitator model.	27.5" x 10.5" x 17.75"	120V / 60 HZ / 2.5A	C-UL US, NSF
CS-4E-16-290	(4) 2.4 gallon (9L) bowls, agitator model.	27.5" x 20.5" x 17.75"	120V / 60 HZ / 6.0A	C-UL US, NSF
CS-1D-16-290	(1) 4.75 gallon (18L) bowl, agitator model.	27.5" x 10.5" x 17.75"	120V / 60 HZ / 2.5A	C-UL US, NSF
CS-2D-16-290	(2) 4.75 gallon (18L) bowls, agitator model.	27.5" x 20.5" x 17.75"	120V / 60 HZ / 6.0A	C-UL US, NSF
CS-3D-16-290	(1) 4.75 gallon (18L) bowl, (2) 2.4 gallon (9L) bowls, agitator model.	27.5" x 20.5" x 17.75"	120V / 60 HZ / 6.0A	C-UL US, NSF
CS-3L-16-290	(3) 4.75 gallon (18L) bowls, agitator model.	31.3" x 20.5" x 17.75"	120V / 60 HZ / 6.0A	C-UL US, NSF

Locking Lid model

Model	Description	Dimensions (H x W x D)	Electrical	Certifications
CS-2E-16-290	(2) 2.4 gallon (9L) bowls, agitator model.	28.75" x 10.5" x 17.75"	120V / 60 HZ / 2.5A	C-UL US, NSF
CS-4E-16-290	(4) 2.4 gallon (9L) bowls, agitator model.	28.75" x 20.5" x 17.75"	120V / 60 HZ / 6.0A	C-UL US, NSF
CS-1D-16-290	(1) 4.75 gallon (18L) bowl, agitator model.	28.75" x 10.5" x 17.75"	120V / 60 HZ / 2.5A	C-UL US, NSF
CS-2D-16-290	(2) 4.75 gallon (18L) bowls, agitator model.	28.75" x 20.5" x 17.75"	120V / 60 HZ / 6.0A	C-UL US, NSF
CS-3D-16-290	(1) 4.75 gallon (18L) bowl, (2) 2.4 gallon (9L) bowls, agitator model.	28.75" x 20.5" x 17.75"	120V / 60 HZ / 6.0A	C-UL US, NSF
CS-3L-16-290	(3) 4.75 gallon (18L) bowls, agitator model.	31.3" x 20.5" x 17.75"	120V / 60 HZ / 6.0A	C-UL US, NSF

Specifications

Export

Model	Description	Dimensions (H x W x D)	Electrical	Certifications
CS-2E-22-290	(2) 2.4 gallon (9L) bowls, agitator model.	27.5" x 10.5" x 17.75"	220-240V / 50/60 HZ / 2.5A	CE, NSF
CS-4E-22-290	(4) 2.4 gallon (9L) bowls, agitator model.	27.5" x 20.5" x 17.75"	220-240V / 50/60 HZ / 4.0A	CE, NSF
CS-1D-22-290	(1) 4.75 gallon (18L) bowl, agitator model.	27.5" x 10.5" x 17.75"	220-240V / 50/60 HZ / 2.5A	CE, NSF
CS-2D-22-290	(2) 4.75 gallon (18L) bowls, agitator model.	27.5" x 20.5" x 17.75"	220-240V / 50/60 HZ / 4.0A	CE, NSF
CS-3D-22-290	(1) 4.75 gallon (18L) bowl, (2) 2.4 gallon (9L) bowls, agitator model.	27.5" x 20.5" x 17.75"	220-240V / 50/60 HZ / 4.0A	CE, NSF
CS-3L-22-290	(3) 4.75 gallon (18L) bowls, agitator model.	31.3" x 20.5" x 17.75"	220-240V / 50/60 HZ / 4.0A	CE, NSF

Locking Lid model

Model	Description	Dimensions (H x W x D)	Electrical	Certifications
CS-2E-22-290	(2) 2.4 gallon (9L) bowls, agitator model.	28.75" x 10.5" x 17.75"	220-240V / 50/60 HZ / 2.5A	CE, NSF
CS-4E-22-290	(4) 2.4 gallon (9L) bowls, agitator model.	28.75" x 20.5" x 17.75"	220-240V / 50/60 HZ / 4.0A	CE, NSF
CS-1D-22-290	(1) 4.75 gallon (18L) bowl, agitator model.	28.75" x 10.5" x 17.75"	220-240V / 50/60 HZ / 2.5A	CE, NSF
CS-2D-22-290	(2) 4.75 gallon (18L) bowls, agitator model.	28.75" x 20.5" x 17.75"	220-240V / 50/60 HZ / 4.0A	CE, NSF
CS-3D-22-290	(1) 4.75 gallon (18L) bowl, (2) 2.4 gallon (9L) bowls, agitator model.	28.75" x 20.5" x 17.75"	220-240V / 50/60 HZ / 4.0A	CE, NSF
CS-3L-22-290	(3) 4.75 gallon (18L) bowls, agitator model.	31.3" x 20.5" x 17.75"	220-240V / 50/60 HZ / 4.0A	CE, NSF

Installation and Set-Up

1. Place machine on counter with proper spacing.
 - The appliance must be placed in a horizontal position.
 - The appliance is suitable for indoor use only.

- a.  Place dispenser on stable counter strong enough to support its weight.



- b.  Allow 5" (13 cm) on sides and 6" (15 cm) on back for proper ventilation.

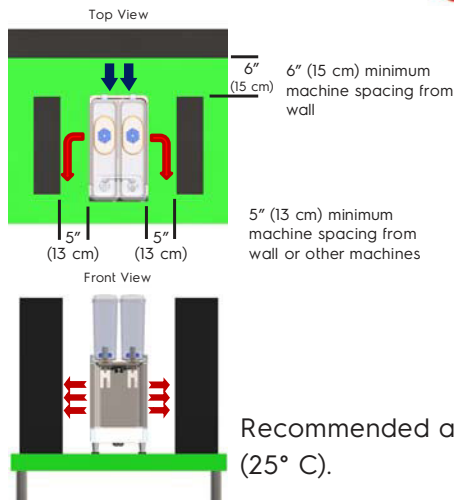

- c.  Position machine away from heat emitting objects (i.e. ovens, grills, refrigeration equipment).



Recommended ambient temperature 75° F (25° C).

2. Install power cord.

- a. Note proper voltage.



Observe machine voltage configuration. Do not apply improper voltage to machine or damage to machine will occur.

- b. Plug cord into power outlet.



Do not use extension cord.



Failure to follow proper installation guidelines can damage equipment and void warranty.

⚠ CAUTION/ ATTENTION/ATENCIÓN

1. This appliance is not intended for the use by persons (including children) with reduced physical, sensory, or mental capabilities, or lack of experience and knowledge, unless they have been given supervision or instruction concerning use of the appliance by person responsible for their safety.
2. Children should be supervised to ensure that they do not play with the appliance.
3. This appliance is only to be installed in locations where it can be overseen by trained personnel.

Installation - Agitator Function (Model CS-XX-YY)

<p>1.</p>  <p>Install mixing impeller.</p>	<p>2.</p>  <p>Install bowl gasket.</p>	<div style="border: 1px solid black; background-color: yellow; padding: 5px;"> <p>⚠ CAUTION/ ATENCIÓN/ ATTENTION Sharp edges can cause personal injury. Handle with care.</p> </div> <p>Replace axle if flange thickness is less than 0.75mm (0.03 inch) thick.</p>  <p>Replace impeller if bearing surface is worn more than 0.5mm (0.02 inch) thick.</p>  <p>Inspect for wear.</p>
<p>3.</p>  <p>a.  b.</p> <p>Place o-ring on dispense valve (check if nicked or twisted). Place in bowl.</p>	<p>4.</p>  <p>Install assembled bowl.</p> <div style="background-color: blue; color: white; padding: 2px; display: inline-block;">NOTICE/ AVIS/ AVISO:</div> <p>Machine must be OFF.</p>	 <p>Insert bowl lip underneath of lock position on the back of top tray.</p>  <p>Then, press down on the front of the bowl until you hear a click indicating the bowl is locked properly in place.</p>
<p>5.</p>  <p>Install handle.</p>	<p>6.</p>  <p>Flip out support bracket for drip tray.</p>	<p>7.</p>  <p>Place drip tray cover on drip tray.</p>  <p>Install drip tray.</p>
<p>8.</p>  <p>a.  b. </p> <p>Mix product in clean container. Fill bowl with product.</p>	<p>9.</p>  <p>Install bowl cover.</p>	<p>10.</p>   <p>Turn power "on".</p>

Installation - Locking Lid models

1. To attached locking lid ,tilt lid and align back tab on bowl to slot in lid.

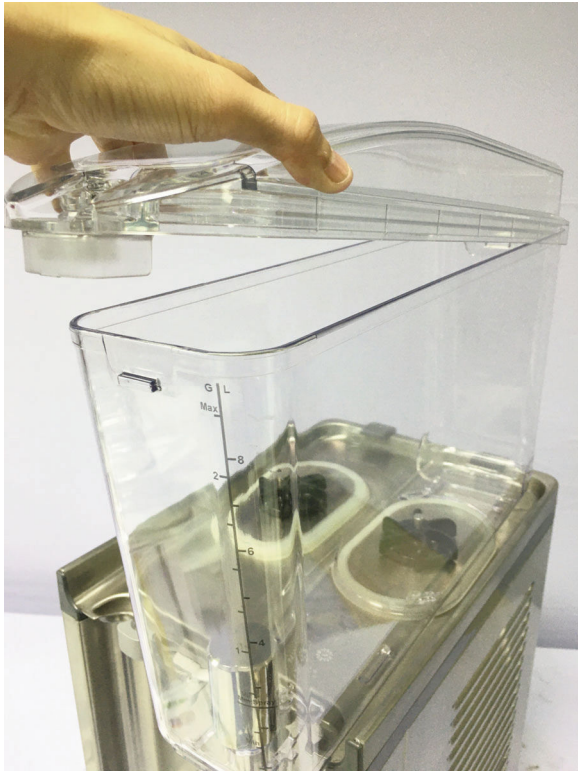

2. See back tab below.

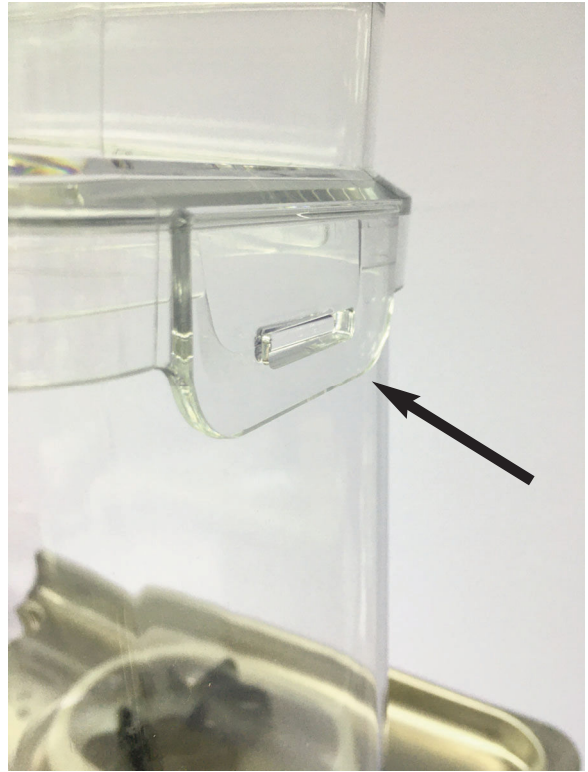



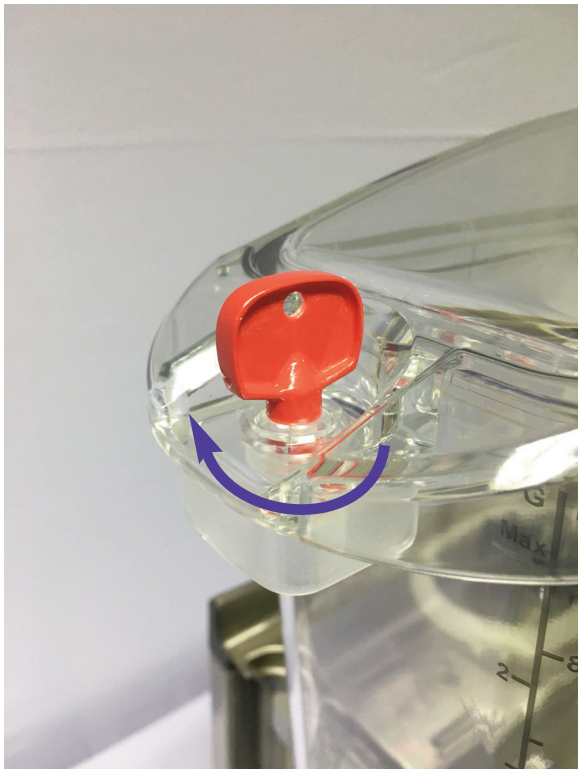



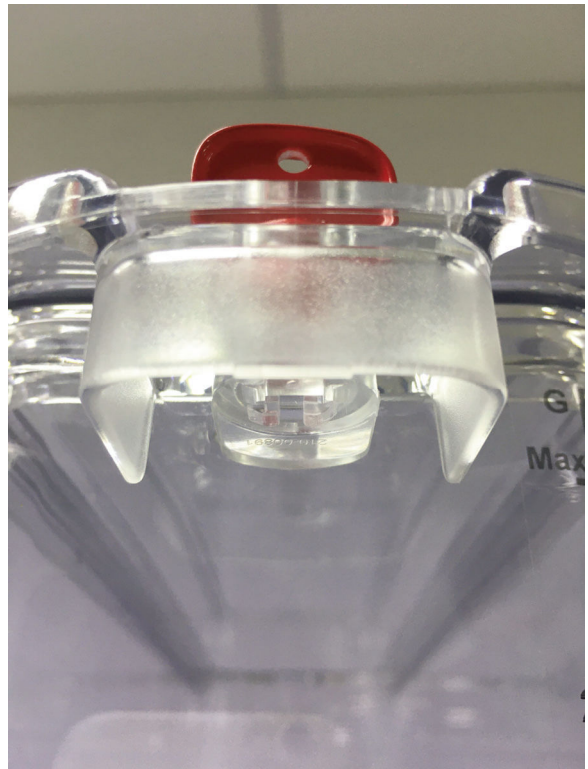



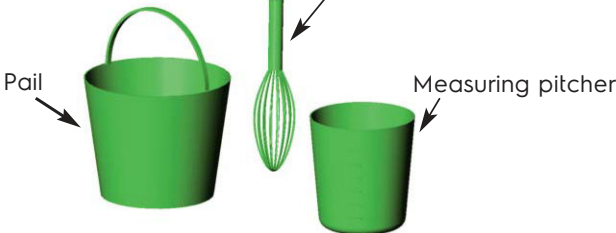

3. Bring lid down in front. Note - start with the key in the "unlock" position as shown below.



4. Lock by turning key 90°. Remove key and secure. Extra keys can be ordered as spare parts.

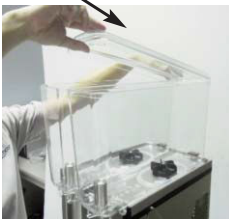

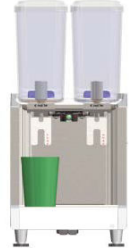
Product Preparation & Use

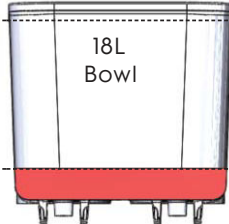
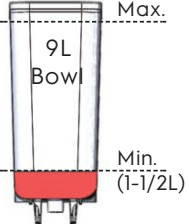
<p>1.  Wash hands thoroughly when handling dispenser and product.</p> 	<p>2. Mixing tools. Wire whisk</p>  <p>Pail Measuring pitcher</p> <p>Use only clean mixing tools to prepare product.</p>
<p>3. </p> <p>To ensure safe and quality beverage, use only reliable, purified, or potable water source to prepare the product.</p>	<p>4.  </p> <p>Prepare beverage by mixing concentrate with water using wire whisk until completely dissolved. Follow recommended dilution per product label.</p>
<p>5.  </p> <p>Correct way Incorrect way</p> <p> CAUTION Please be careful when pouring beverage into the bowl to avoid spillage.</p> <p>Pour beverage into dispenser. Beverage should be prechilled. Do not add hot liquid directly into dispenser.</p>	<p>6.  </p> <p>Install lid. Turn on main power switch.</p>
<p>7.  </p> <p>Correct way Incorrect way to dispense. to dispense.</p>	<p>8.  </p> <p>18L Bowl 9L Bowl</p> <p>Max. Min. (3L) Min. (1-1/2L)</p> <p>Always observe minimum 3 liter (18L bowl) or 1-1/2 liter (9L bowl) fill level to prevent foaming of product at low level.</p>
<p>9. PRODUCT PREPARATION AND USE</p> <ol style="list-style-type: none"> 1. Prepare beverage in a separate container by mixing concentrate with water using wire whisk until completely dissolved. Follow recommended dilution per product label. Prechill beverage. 2. Pour beverage into dispenser. 3. Install lid and turn on main power switch. 4. 25-30° C (77-86° F) ambient temperature is suitable for the operation. 5. This machine maintains beverage temperature of 1-5° C (34-41° F). 6. The dispenser is not for dispensing potentially hazardous beverage. 	

Cleaning Machine Disassembly

Please follow the cleaning instructions provided by the product manufacturer.
Frequency of cleaning should be as directed by the product manufacturer



1.



Turn power "off".

2.



Remove drip tray and cover.

3.



Rotate support brackets for drip tray.

4.



Drain bowl.

5.



Remove handle.

6.



Remove bowl cover.

7.



Press release latch on front of the machine before removing the bowl.

NOTICE/ AVIS/ AVISO: FRAGILE!

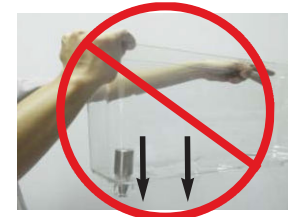

Do not drop.

8.



Remove valve with seal.

9.



Remove bowl gasket.

10.









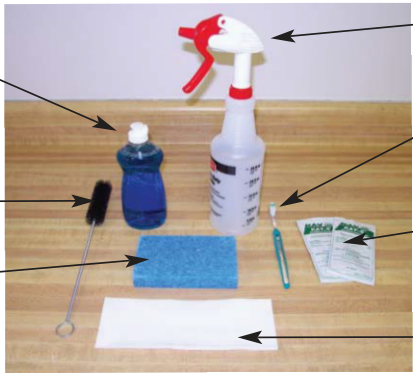

Remove mixing impeller.

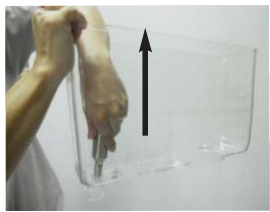
Cleaning (cont.)

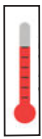
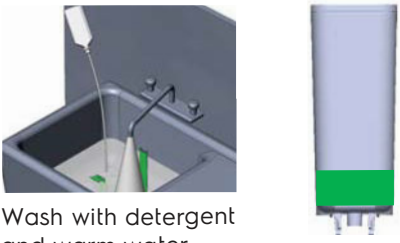
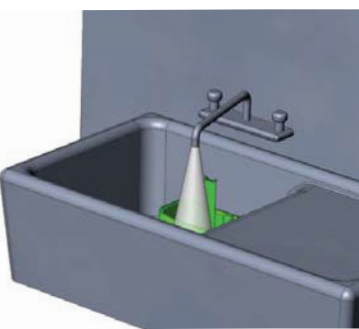
Cleaning Procedures

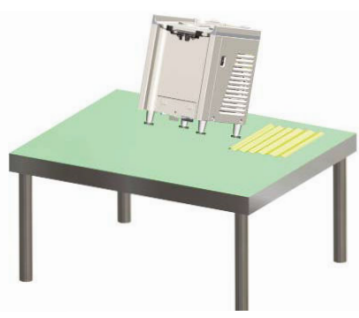

Please follow the cleaning instructions provided by the product manufacturer. Frequency of cleaning should be as directed by the product manufacturer

<p>Cleaning Materials & Tools</p> <p>liquid detergent (do not use laundry bar/ powdered detergents)</p> <p>long brush</p> <p>foam/sponge (do not use abrasive)</p>  <p>sprayer</p> <p>toothbrush</p> <p>sanitizer (chlorine based)</p> <p>paper towels</p>	<p>1.</p>  <p>Take parts to sink.</p>	
<p>2.</p>  <p>Units with spray agitators: Remove pump cover and spray tube.</p>	<p>3. a.</p>  <p>b.</p>  <p>Lift out dispense valve and remove o-ring.</p>	<p>4.</p> <p>50°C (122°F) Maximum water temperature for cleaning.</p>  <p>75mm (3 inch) Maximum water level for cleaning</p>  <p>Wash with detergent and warm water.</p>
<p>5.</p>  <p>Rinse with clean water.</p>	<p>6.</p>   <p>Wipe evaporator plate with detergent and warm water.</p>	<p>7.</p>   <p>Clean front panel, exterior panels and release latch.</p>
<p>8.</p>  <p>Clean counter and bottom part of dispenser with paper towel.</p>	<p>9.</p> <p>THOROUGHLY CLEAN ALL PARTS IN WARM WATER USING A MILD NON-ABRASIVE DETERGENT AND RINSE THOROUGHLY.</p> <p>NOTICE/ AVIS/ AVISO: ABRASIVES WILL SCRATCH PLASTIC PARTS. WASH BOWL LIDS IN COOL OR LUKEWARM WATER TO AVOID LEAKS DUE TO SEALED SURFACE BEING DAMAGED.</p> <p>NOTICE/ AVIS/ AVISO: The appliance is not suitable for installation in an area where a water jet could be used. The appliance must not be cleaned by water jet</p>	

Cleaning (cont.)



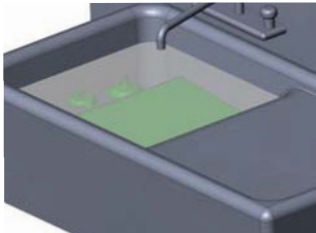

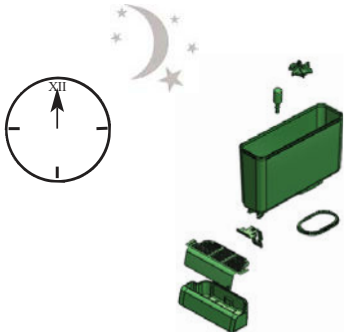
Sanitizing

Please follow the cleaning instructions provided by the product manufacturer.
Frequency of cleaning should be as directed by the product manufacturer

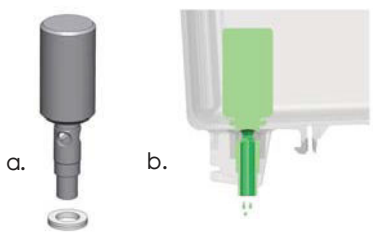

	<p>1.</p>  <p>Prepare 8L of chlorine-based sanitizing solution (to 100 ppm) per package instructions.</p>	<p>2.</p>  <p>Submerge parts in solution for 15 minutes.</p>
<p>3.</p>  <p>Spray inside of bowl with sanitizer.</p>	<p>4.</p>  <p>Spray inside of lid with sanitizer.</p>	<p>5.</p>  <p>Air dry parts overnight.</p>

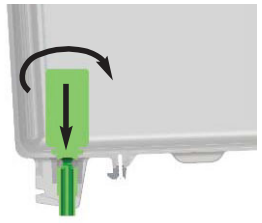
Troubleshooting

Leaking



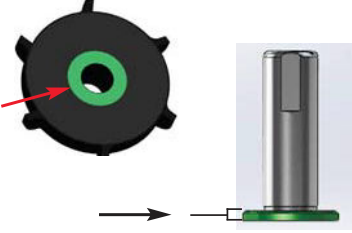

<p>1.</p>  <p>a. O-ring nicked, deformed, or twisted?</p> <p>b. Foreign particles on bowl valve seat?</p>	<p>2.</p>  <p>Cracked bowl? Replace bowl.</p>	<p>3.</p>  <p>Drain tray overflow? Empty tray.</p>
<p>4.</p>  <p>Valve securely in place? Push and twist to seat.</p>	<p>5.</p>  <p>Gasket secured in place? Push to seat.</p>	

No product agitation





<p>1.</p>  <p>Replace impeller if bearing surface is worn.</p> <p>Replace pump axle if flange thickness is less than .75mm (0.03 inch) thick.</p> <p>Impeller and/or axle worn? Replace worn parts. See routine maintenance.</p>	<p>2.</p>  <p>Pump motor magnet needs adjustment? ☎ Call for service.</p>
<p>3.</p>  <p>Impeller installed correctly?</p>	

Troubleshooting (cont.)

No refrigeration

<p>1. </p> <p>Plugged in to wall outlet?</p>	<p>2. </p> <p>Power switch on?</p>
<p>3. Compressor does not operate; fan does? ☎ Call for service.</p> 	<p>4. Faulty thermostat? Machine will not operate. ☎ Call for service.</p> 

Poor refrigeration

<p>1. Dirty condenser filter and condenser? Clean condenser or ☎ call for service.</p>	
<p>2. No product agitation? See previous page.</p> 	<p>3. Impeller does not spin. Faulty pump motor? ☎ Call for service.</p> 
<p>4. Compressor does not operate; fan does not operate. Faulty fan motor? ☎ Call for service.</p> 	<p>5. Faulty thermostat or improper setting? ☎ Call for service.</p> 

Electrolux Professional Inc.
4003 Collins Lane, Louisville, KY 40245 USA
Phone: 502.425.4776 Toll Free: 800.695.4500
Fax: 502.425.4664
Web: www.crathco.drink-systems.com
Email: csmailbox@electroluxprofessional.com

Printed in Thailand
0524 Form # CC-330-10
Part # 390-00329



Simplicity™ Bubbler R290

Distributeurs de boissons réfrigérées

Activez votre garantie dès maintenant sur
<http://grindmaster.com/warranty-registration>



Modèle CS-2E-16-290



Modèle CS-2D-16-290



Modèle CS-3L-16-290



(la certification cULus s'applique uniquement à United modèles des États-Unis et du Canada.)

Table des matières

Consignes de sécurité	2	Préparation de la boisson et utilisation de.....	13
Remarques complémentaires	4	Nettoyage journalier	14
Spécifications.....	8	Aide au dépannage	17
Installation et réglages.....	10	Pièces de base de la machine.....	19

Merci d'avoir choisi ce distributeur de boissons réfrigérées de grande qualité. Pour la sécurité de chacun, lire attentivement les avertissements et les consignes contenus dans le présent manuel d'utilisation avant d'installer ou d'utiliser le produit. Les utilisateurs doivent suivre une formation sur l'utilisation correcte de la machine. Conserver les dossiers des formations. À des fins de référence ultérieure, noter ici le numéro de série :

Electrolux Professional Inc.
88 Armory Rd, Vicksburg, MS. 39183, USA
Phone: 502.425.4776 Toll Free: 800.695.4500
Fax: 502.425.4664
Web: www.crathco.drink-systems.com
Email: csmailbox@electroluxprofessional.com

Electrolux Professional provides the industry's BEST warranty. Visit crathco.drink-systems.com for warranty terms and conditions.

Consignes de sécurité



Ceci est le symbole d'alerte de sécurité. Il sert à prévenir des risques potentiels de blessures corporelles. Respecter tous les messages de sécurité précédés de ce symbole, afin d'éviter les risques de blessures susceptibles d'être fatales.



Ce symbole invite l'utilisateur à lire le manuel d'utilisation pour prendre connaissance des consignes de sécurité.



Ce symbole indique la présence d'un risque d'électrocution. Le non-respect des consignes de sécurité peut entraîner des blessures.



Ce symbole indique que cet appareil ne doit pas être utilisé si la fiche ou le câble est endommagé, afin d'éviter tout risque d'électrocution.



Ce symbole indique la présence d'un danger lié à des organes mobiles. Le non-respect des consignes de sécurité peut entraîner des blessures (coupure ou écrasement).



Ce symbole indique la présence d'un danger mécanique. Seuls les techniciens de maintenance qualifiés sont autorisés à effectuer des réglages ou des réparations électriques et mécaniques.



Ce symbole indique la présence d'un risque d'électrocution. Pour éviter les dangers électriques, seuls les techniciens de maintenance qualifiés sont autorisés à effectuer des réglages ou des réparations électriques et mécaniques.



DANGER: Le gaz propane (R290) est un gaz inflammable et inodore..
Pendant le travail sur une machine, il est interdit de fumer et de flammes nues.



DANGER: Risque d'incendie ou d'explosion. Réfrigérant inflammable utilisé.
N'utilisez pas d'appareils mécaniques pour déboiser le réfrigérateur .
Ne percez pas le tube de réfrigérant.



DANGER: Risque d'incendie ou d'explosion. Réfrigérant inflammable utilisé.
À réparer par un personnel de service qualifié. Ne percez pas le tube de réfrigérant.



ATTENTION: Risque de friture ou d'explosion. Réfrigérant inflammable utilisé.
Consultez le manuel de réparation/guide du propriétaire avant d'essayer d'installer
ou de réparer ce produit. Toutes les précautions de sécurité doivent être suivies.



ATTENTION: Le gaz propane (R290) est plus lourd que l'air, et peut être considéré
comme asphyxiant. Peut déplacer l'oxygène et provoquer une suffocation rapide, et est inodore.
En cas de rejet accidentel, Evacuer, puis ventiler la zone.
Ne laissez aucune source d'inflammation s'approcher tant que la zone n'a pas été ventilée
en toute sécurité..

Consignes de sécurité

Pour la sécurité de chacun, lire attentivement les avertissements et les consignes contenus dans le présent manuel d'utilisation avant d'installer ou d'utiliser le produit.

DANGER : Cette mention avertit l'utilisateur d'un risque imminent susceptible d'entraîner des blessures graves, voire mortelles.

AVERTISSEMENT : Cette mention désigne la présence d'un risque potentiel ou d'une pratique dangereuse susceptible d'entraîner des blessures graves, voire mortelles.

MISE EN GARDE : Cette mention désigne la présence d'un risque potentiel ou d'une pratique dangereuse susceptible d'entraîner des blessures légères ou modérées.

REMARQUE : Cette mention désigne la présence d'informations qui exigent une attention particulière ou qui doivent impérativement être bien comprises.



AVERTISSEMENT

Ne pas modifier la fiche ou le cordon d'alimentation. En cas d'endommagement du cordon d'alimentation, le faire remplacer par le fabricant, son agent de service ou par un technicien qualifié afin d'éviter tout risque.

La machine doit être mise à la terre.

Respecter les codes de l'électricité locaux et nationaux en vigueur.

Toujours débrancher l'appareil du secteur avant toute intervention de maintenance ou de nettoyage.

Le nettoyage au jet d'eau n'est pas autorisé. Ne pas installer l'appareil dans une zone dotée d'un jet d'eau.

LE NON-RESPECT DE CES INSTRUCTIONS PEUT ENTRAÎNER DES RISQUES DE BLESSURE, D'ÉLECTROCUTION, D'INCENDIE OU D'ENDOMMAGEMENT DE L'ÉQUIPEMENT.



MISE EN GARDE

Danger de levage. L'appareil ne doit pas être soulevé par une seule personne au risque de causer des blessures. Demander de l'aide pour déplacer ou soulever la machine.

Les arêtes vives sont susceptibles de provoquer des blessures corporelles. Manipuler l'appareil avec précaution.

Cet appareil est prévu pour la distribution de boissons fraîches. Toute autre utilisation est considérée impropre.

Cet appareil ne doit pas être utilisé par des personnes (y compris des enfants) présentant des capacités physiques, sensorielles ou mentales déficientes, ou par des personnes ne possédant pas l'expérience et les connaissances requises, à moins d'être sous la supervision d'une personne responsable de leur sécurité ou d'avoir reçu des consignes sur l'utilisation sécurisée de l'appareil par cette même personne.

Les enfants doivent être surveillés afin de s'assurer qu'ils ne jouent pas avec l'appareil.

Si l'appareil est destiné à un usage exclusivement professionnel, il convient de le placer dans un endroit où son utilisation et sa maintenance sont réservées au personnel formé à cet effet.

Si l'appareil est destiné à être utilisé par des personnes n'ayant pas été formées, il convient de le placer dans un endroit pouvant être surveillé par du personnel formé à cet effet.

Pour garantir un fonctionnement correct et sécurisé, placer l'appareil en position stable et horizontale.

Consignes de sécurité (suite)

REMARQUE

Respecter les indications de tension de l'appareil. S'assurer que la tension d'alimentation secteur correspond aux indications de tension de l'appareil au risque de l'endommager.

Ne pas utiliser de rallonge électrique. Ce distributeur de boissons ne convient pas à une utilisation en extérieur.

Nettoyer et désinfecter l'appareil avant la première utilisation. Ce distributeur de boissons convient à une utilisation en intérieur, quelle que soit l'altitude et à des températures ambiantes comprises entre 4 °C et 30 °C.

Pour garantir un fonctionnement correct et sécurisé, placer l'appareil en position stable et verticale.

Pour l'émission de bruit aérien: le niveau de bruit pondéré en A mesuré de produit est inférieur à 70 dB(A).

Informations relatives au recyclage:

Les équipements électriques et électroniques (EEE) contiennent des matériaux, des composants et des substances potentiellement dangereux pouvant présenter un risque sanitaire pour l'homme et pour l'environnement lorsque les déchets d'équipements électriques et électroniques ne sont pas traités correctement.

Les équipements portant le symbole ci-dessous de la poubelle barrée sont des équipements électriques et électroniques. Le symbole de la poubelle barrée indique que les déchets d'équipements électriques et électroniques ne doivent pas être mis au rebut avec les déchets ménagers mais doivent être collectés séparément.



À cette fin, les autorités locales ont mis en place des programmes de collecte en vertu desquels les résidents peuvent éliminer leurs équipements électriques et électroniques dans un centre de recyclage ou tout autre point de collecte, ou demander à ce que les équipements électriques et électroniques soient collectés à domicile. De plus amples informations pourront être obtenues auprès du service technique des mairies.

Les utilisateurs d'équipements électriques et électroniques ne doivent pas mélanger les déchets d'équipements électriques et électroniques avec les déchets ménagers. Les résidents doivent respecter les programmes de collecte municipaux afin de réduire les effets néfastes de l'élimination des déchets d'équipements électriques et électroniques sur l'environnement et accroître les opportunités de réutilisation, de recyclage et de valorisation des déchets d'équipements électriques et électroniques.

Remarques complémentaires



Avant-propos

Le manuel d'installation, d'utilisation et de maintenance (ci-après désigné "manuel") contient des informations nécessaires au fonctionnement correct et sécurisé de la machine (ci-après désignée - machine- - ou- appareil-).

Les informations suivantes ne constituent pas une liste exhaustive et exacte des avertissements mais un ensemble de consignes destinées à optimiser la performance globale de la machine et avant tout à éviter les risques de blessure pour les personnes et animaux, et tout endommagement physique découlant de procédures d'utilisation inadéquates.

Toute personne impliquée dans le transport, l'installation, la mise en service, l'utilisation, la maintenance, la réparation et le démontage de la machine doit lire attentivement le présent manuel avant toute intervention afin d'éviter des actions inappropriées potentiellement dangereuses et susceptibles de compromettre l'intégrité de la machine. Il convient de régulièrement tenir l'utilisateur informé de l'évolution des réglementations relatives à la sécurité. Il est également important de former et d'actualiser la formation d'utilisation et de maintenance du personnel autorisé à utiliser la machine.

Manuel

Le manuel doit être laissé à disposition des utilisateurs et conservé à proximité de la machine de sorte à être à portée de main afin de pouvoir être consulté en cas de doute et à tout moment.

Le manuel doit être soigneusement conservé pendant toute la durée de vie de la machine, jusqu'à sa mise au rebut.

En cas de cession, de vente, de location ou de prêt de la machine, le manuel doit être remis avec celle-ci.

Ce manuel est destiné aux personnes suivantes:

- le transporteur et le personnel de maintenance;
- le personnel chargé de l'installation et de la mise en service;
- l'employeur des utilisateurs de la machine et le responsable du site;
- les utilisateurs dans le cadre de l'utilisation normale de la machine;

• les techniciens spécialisés - service après-vente.

Si après avoir lu le présent manuel, des doutes subsistent quant à l'utilisation de la machine, contacter le fabricant ou le centre de service agréé pour obtenir plus d'informations afin de garantir une performance optimale de la machine. À toutes les étapes d'utilisation de la machine, il est impératif de respecter les réglementations en vigueur relatives à la sécurité, à l'hygiène sur le lieu de travail et à la protection de l'environnement. Avant d'allumer et d'utiliser la machine, il incombe à l'utilisateur de s'assurer qu'elle est en condition de sécurité optimale pour les personnes, les animaux et le lieu.

Le fabricant décline toute responsabilité pour toute utilisation de la machine non conforme aux consignes énoncées dans le présent manuel.

Droits d'auteur

Le présent manuel ne peut être reproduit en tout ou partie. Le présent manuel est fourni uniquement à des fins de consultation par l'utilisateur et ne peut être cédé à un tiers qu'avec l'autorisation du fabricant.

Plaque signalétique

Lors de l'installation de l'appareil, s'assurer que le raccordement électrique est effectué conformément aux données figurant sur la plaque signalétique de l'appareil. Ne pas retirer, ni endommager les mentions figurant sur la machine. Indiquer les données figurant sur la plaque

Remarques complémentaires (suite)

signalétique de la machine lors de toute correspondance avec le fabricant (par ex. pour commander des pièces détachées, etc.). Lors de la mise au rebut de la machine, la plaque signalétique doit être détruite.

Responsabilité

Le fabricant décline toute responsabilité en cas d'endommagement ou de dysfonctionnement causé par ce qui suit :

- non-respect des consignes énoncées dans le présent manuel ;
- réparations non effectuées par des professionnels et remplacement de pièces avec des pièces autres que celles spécifiées dans le catalogue des pièces détachées (l'installation et l'utilisation de pièces détachées qui ne sont pas d'origine peuvent compromettre le fonctionnement de la machine et rendre la garantie nulle et non avenue) ;
- opérations réalisées par des techniciens non spécialisés ;
- modifications ou opérations non autorisées ;
- maintenance inadéquate ;
- utilisation incorrecte de la machine ;
- événements extraordinaires imprévisibles ;
- utilisation de la machine par du personnel non formé ;
- non-respect des dispositions en vigueur dans le pays d'utilisation concernant la sécurité, l'hygiène et la santé sur le lieu de travail.

Le fabricant décline toute responsabilité en cas d'endommagement découlant de modifications et de conversions arbitraires effectuées par l'utilisateur ou le client.

Il incombe à l'employeur, au responsable du site ou au technicien de maintenance d'identifier et de fournir aux utilisateurs l'équipement de protection individuelle adéquat et adapté, conforme aux réglementations en vigueur dans le pays d'utilisation.

Le fabricant décline toute responsabilité pour les éventuelles inexactitudes contenues dans le présent manuel dues à des erreurs d'impression ou de traduction.

Tout supplément au manuel d'installation, d'utilisation et de maintenance fourni par le fabricant au client fait partie intégrante du manuel et doit dès lors être conservé avec le manuel.

Utilisation incorrecte raisonnablement prévisible

Utilisation incorrecte signifie toute utilisation autre que celle spécifiée dans le présent manuel.

Durant le fonctionnement de la machine, les utilisations et activités jugées impropres et susceptibles de présenter un risque pour la sécurité des utilisateurs et d'endommager la machine, sont interdites.

L'utilisation incorrecte raisonnablement prévisible de signe:

- absence de maintenance, de nettoyage et de vérifications périodiques de la machine;
- changements structurels;
- l'ouverture forcée des caches ou dispositifs de protection;
- installation incorrecte de la machine;
- remplissage du réservoir avec des produits autres que des grains de café;
- non-respect des consignes d'utilisation de la machine;

- toute action favorisant l'apparition de risques irréversibles.

ATTENTION Les actions précitées sont interdites !

Risques résiduels

La machine comporte un certain nombre de risques n'ayant pas été totalement éliminés par les améliorations apportées à la conception, ni par l'ajout des dispositifs de protection adéquats. Cependant, le fabricant a pris soin dans le présent manuel d'informer les utilisateurs desdits

Remarques complémentaires (suite)

risques. Par souci d'information, les risques résiduels de la machine sont indiqués ci-dessous: ces actions sont jugées impropres et par conséquent strictement interdites.

Risque résiduel	Description de la situation dangereuse
Électrocution	Contact avec des pièces sous tension durant l'exécution d'opérations de maintenance

Exigences liées aux utilisateurs

Caractéristiques du personnel formé à l'utilisation normale de la machine.

Il incombe au client de veiller à ce que le personnel destiné à utiliser la machine soit correctement formé et compétent pour les fonctions qui lui sont confiées et veille à sa propre sécurité et à celle des autres personnes. Le client doit s'assurer que son personnel a compris les consignes reçues relatives à l'utilisation de la machine, en particulier celles concernant l'hygiène et la sécurité sur le lieu de travail.

Caractéristiques du personnel autorisé à utiliser la machine

Il incombe au client de veiller à ce que les personnes assignées aux différentes tâches:

- ont lu le présent manuel;
- ont reçu la formation adéquate et les consignes liées à leurs tâches afin de pouvoir les exécuter en toute sécurité;
- ont reçu une formation spécifique sur l'utilisation correcte de la machine.

Utilisateur habilité à utiliser la machine aux fins prévues

L'utilisateur doit au moins:

- avoir des compétences en technologie et une expérience spécifique dans l'utilisation de la machine;
- avoir un niveau d'éducation élémentaire général adéquat et des connaissances techniques pour comprendre le contenu du présent manuel;
- savoir interpréter les dessins, symboles et pictogrammes;
- posséder les connaissances techniques suffisantes lui permettant d'effectuer son travail en toute sécurité, selon les consignes énoncées dans le présent manuel;
- connaître la réglementation relative à l'hygiène et la sécurité sur le lieu de travail.

En cas de grave anomalie (par ex. court-circuit, fils sortant du bornier, panne de moteur, gaine de câble électrique usée, etc.), l'utilisateur de la machine doit :

- immédiatement débrancher la machine.

⚠ AVERTISSEMENT : RISQUE D'ÉLECTROCUTION ! Les opérations de maintenance, de vérification et de révision de la machine doivent être effectuées exclusivement par un technicien spécialisé ou par le Service après-vente qui aura accès aux outils et accessoires nécessaires.

Sécuriser la machine avant toute intervention de maintenance.

Respecter les diverses exigences liées aux opérations de maintenance de routine et exceptionnelle. Le non-respect des consignes peut représenter un risque pour le personnel.

Après avoir effectué les opérations de maintenance, vérifier que la machine est en état de fonctionnement sûr et, en particulier, que les dispositifs de protection et de sécurité ont été remis en place et sont en état de marche.

Mise au rebut

Lors de la mise au rebut de la machine, le symbole 'CE', le présent manuel et tout autre document associé à la machine doivent être détruits.

Spécifications

Amérique du Nord

Model	Description	Dimensions (H x W x D)	Données électriques	Certifications
CS-2E-16-290	(2) bacs capacité 9 litres, modèle à agital	27.5" x 10.5" x 17.75"	120V / 60 HZ / 2.5A	C-UL US, NSF
CS-4E-16-290	(4) bacs capacité 9 litres, modèle à agitateu	27.5" x 20.5" x 17.75"	120V / 60 HZ / 6.0A	C-UL US, NSF
CS-1D-16-290	(1) bac capacité 18 litres, modèle à agitateu	27.5" x 10.5" x 17.75"	120V / 60 HZ / 2.5A	C-UL US, NSF
CS-2D-16-290	(2) bacs capacité 18 litres, modèle à agita	27.5" x 20.5" x 17.75"	120V / 60 HZ / 6.0A	C-UL US, NSF
CS-3D-16-290	(1) bac capacité 18 litres (2) bacs capacité 9 litres, modèle à agitateur.	27.5" x 20.5" x 17.75"	120V / 60 HZ / 6.0A	C-UL US, NSF
CS-3L-16-290	(3) bacs capacité 18 litres, modèle à agitateur.	31.3" x 20.5" x 17.75"	120V / 60 HZ / 6.0A	C-UL US, NSF

Modèles à couvercle verrouillable

Model	Description	Dimensions (H x W x D)	Données électriques	Certifications
CS-2E-16-290	(2) bacs capacité 9 litres, modèle à agita modèles à couvercle verrouillable.	28.75" x 10.5" x 17.75"	120V / 60 HZ / 2.5A	C-UL US, NSF
CS-4E-16-290	(4) bacs capacité 9 litres, modèle à agitateur, modèles à couvercle verrouillable.	28.75" x 20.5" x 17.75"	120V / 60 HZ / 6.0A	C-UL US, NSF
CS-1D-16-290	(1) bac capacité 18 litres, modèle à agitateur, modèles à couvercle verrouillable.	28.75" x 10.5" x 17.75"	120V / 60 HZ / 2.5A	C-UL US, NSF
CS-2D-16-290	(2) bacs capacité 18 litres, modèle à agitateur, modèles à couvercle verrouillable.	28.75" x 20.5" x 17.75"	120V / 60 HZ / 6.0A	C-UL US, NSF
CS-3D-16-290	(1) bac capacité 18 litres, (2) bacs capacité 9 litres, modèle à agitateur, modèles à couvercle verrouillable.	28.75" x 20.5" x 17.75"	120V / 60 HZ / 6.0A	C-UL US, NSF
CS-3L-16-290	(3) bacs capacité 18 litres, modèle à agitateur, modèles à couvercle verrouillable.	31.3" x 20.5" x 17.75"	120V / 60 HZ / 6.0A	C-UL US, NSF

Spécifications

Exporter

Model	Description	Dimensions (H x W x D)	Données électriques	Certifications
CS-2E-22-290	(2) bacs capacité 9 litres, modèle à agitateur.	27.5" x 10.5" x 17.75"	220-240V / 50/60 HZ / 2.5A	CE, NSF
CS-4E-22-290	(4) bacs capacité 9 litres, modèle à agitateur.	27.5" x 20.5" x 17.75"	220-240V / 50/60 HZ / 4.0A	CE, NSF
CS-1D-22-290	(1) bac capacité 18 litres, modèle à agitateur.	27.5" x 10.5" x 17.75"	220-240V / 50/60 HZ / 2.5A	CE, NSF
CS-2D-22-290	(2) bacs capacité 18 litres, modèle à agitateur.	27.5" x 20.5" x 17.75"	220-240V / 50/60 HZ / 4.0A	CE, NSF
CS-3D-22-290	(1) bac capacité 18 litres (2) bacs capacité 9 litres, modèle à agitateur.	27.5" x 20.5" x 17.75"	220-240V / 50/60 HZ / 4.0A	CE, NSF
CS-3L-22-290	(3) bacs capacité 18 litres, modèle à agitateur.	31.3" x 20.5" x 17.75"	220-240V / 50/60 HZ / 4.0A	CE, NSF

Modèles à couvercle verrouillable

Model	Description	Dimensions (H x W x D)	Données électriques	Certifications
CS-2E-22-290	(2) bacs capacité 9 litres, modèle à agitateur, modèles à couvercle verrouillable.	28.75" x 10.5" x 17.75"	220-240V / 50/60 HZ / 2.5A	CE, NSF
CS-4E-22-290	(4) bacs capacité 9 litres, modèle à agitateur, modèles à couvercle verrouillable.	28.75" x 20.5" x 17.75"	220-240V / 50/60 HZ / 4.0A	CE, NSF
CS-1D-22-290	(1) bac capacité 18 litres, modèle à agitateur, modèles à couvercle verrouillable.	28.75" x 10.5" x 17.75"	220-240V / 50/60 HZ / 2.5A	CE, NSF
CS-2D-22-290	(2) bacs capacité 18 litres, modèle à agitateur, modèles à couvercle verrouillable.	28.75" x 20.5" x 17.75"	220-240V / 50/60 HZ / 4.0A	CE, NSF
CS-3D-22-290	(1) bac capacité 18 litres, (2) bacs capacité 9 litres, modèle à agitateur, modèles à couvercle verrouillable.	28.75" x 20.5" x 17.75"	220-240V / 50/60 HZ / 4.0A	CE, NSF
CS-3L-22-290	(3) bacs capacité 18 litres, modèle à agitateur, modèles à couvercle verrouillable.	31.3" x 20.5" x 17.75"	220-240V / 50/60 HZ / 4.0A	CE, NSF

Installation et réglages

1. Installer l'appareil sur un comptoir en veillant à ce qu'il soit bien dégagé.

- Placer l'appareil en position horizontale.
- L'appareil est uniquement prévu pour une utilisation en intérieur.

a.  Installer l'appareil sur un comptoir qui puisse supporter son poids.



b.  Laisser un espace libre de 13 cm (5") de chaque côté de l'appareil et de 15 cm (6") derrière l'appareil, pour s'assurer de la possibilité d'une bonne ventilation.

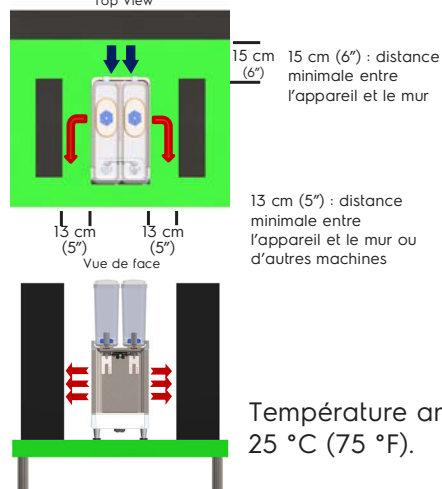

Ne pas placer l'appareil à proximité d'une source de chaleur (ex. fours, grils, équipements frigorifiques).



Température ambiante recommandée 25 °C (75 °F).

2. Installer le cordon d'alimentation.

a. Vérifier la tension adéquate.



 Respecter les indications de tension de l'appareil. S'assurer que la tension d'alimentation secteur correspond aux indications de tension de l'appareil au risque de l'endommager.

b. Brancher le cordon dans une prise électrique.



Ne pas utiliser de rallonge électrique.

 Le non-respect de la notice d'installation peut endommager le matériel et rendre la garantie nulle et non avenue.

MISE EN GARDE

1. Cet appareil ne doit pas être utilisé par des personnes (y compris des enfants) présentant des capacités physiques, sensorielles ou mentales déficientes, ou par des personnes ne possédant pas l'expérience et les connaissances requises, à moins d'être sous la supervision d'une personne responsable de leur sécurité ou d'avoir reçu des consignes sur l'utilisation sécurisée de l'appareil par cette même personne.
2. Les enfants doivent être surveillés afin de s'assurer qu'ils ne jouent pas avec l'appareil.
3. L'appareil ne doit être placé que dans un endroit pouvant être surveillé par du personnel formé à son utilisation.

Installation - Fonctionnement de l'agitateur (modèle CS-XX-YY)

1.



Mettre en place l'agitateur.

2.



Monter le joint sur le bac.

⚠ MISE EN GARDE Les arêtes vives sont susceptibles de provoquer des blessures corporelles. Manipuler l'appareil avec précaution.

Remplacer l'axe si l'épaisseur de la bride est inférieure à 0,75 mm (0,03 pouce).

Remplacer l'agitateur si l'usure de la surface de contact est supérieure à 0,5 mm (0,02 pouce).

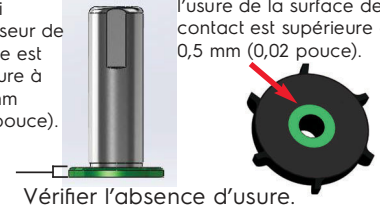

3.



a. b.

Disposer le joint torique sur la vanne du distributeur (vérifier qu'il n'est pas endommagé ou déformé). Mettre la vanne dans le bac.

4.



Installer le bac assemblé.

ATTENTION :

l'appareil doit être hors tension.



Insérez la lèvre du bol sous le loquet de verrouillage à l'arrière du plateau supérieur.

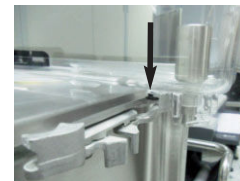

Appuyer ensuite sur le devant du bac jusqu'à entendre un déclic indiquant que le bol est correctement verrouillé en position.

5.

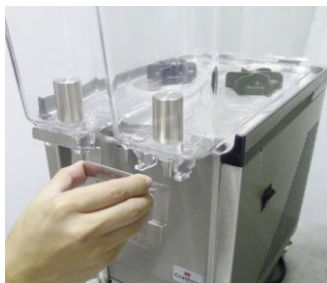

Mettre en place le levier.

6.



Sortir les supports de fixation du bac d'égouttage.

7.



Placer la grille du bac d'égouttage sur le bac d'égouttage.



Mettre en place le bac d'égouttage.

8.



a.

b.

Mélanger le produit dans un récipient propre. Verser le produit dans le bac.

9.

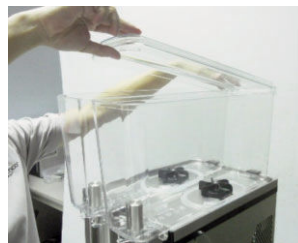

Mettre le couvercle du bac en place.

10.



Mettre la machine en marche.

Installation - Modèles à couvercle verrouillable

1. Pour fixer le couvercle verrouillable, incliner le couvercle et aligner la patte arrière du bol sur l'encoche du couvercle.

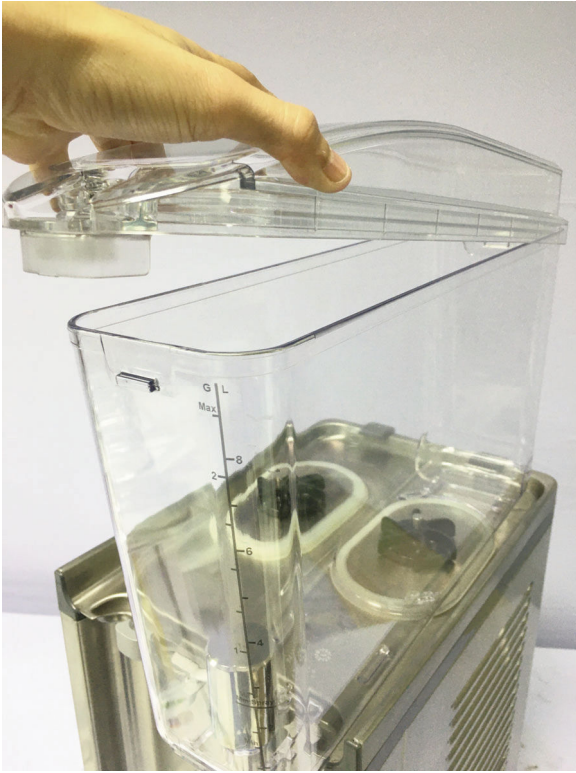

2. Voir la patte arrière ci-dessous.

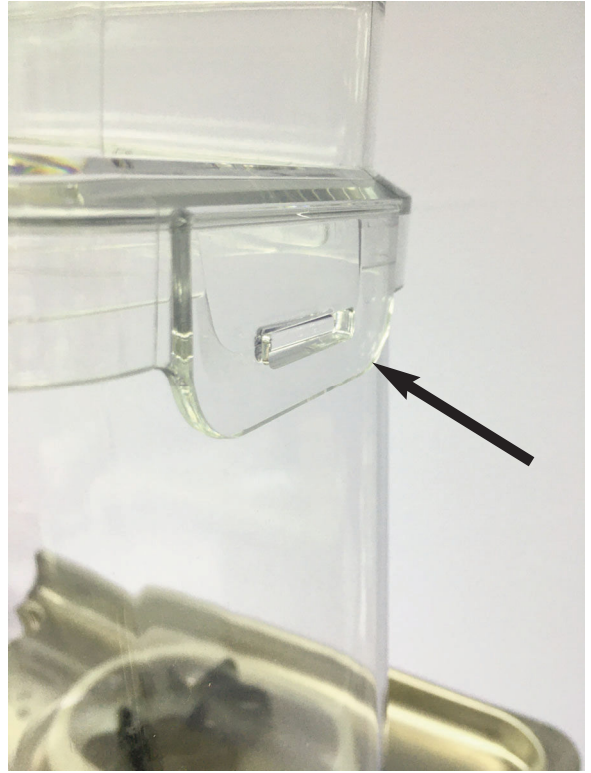







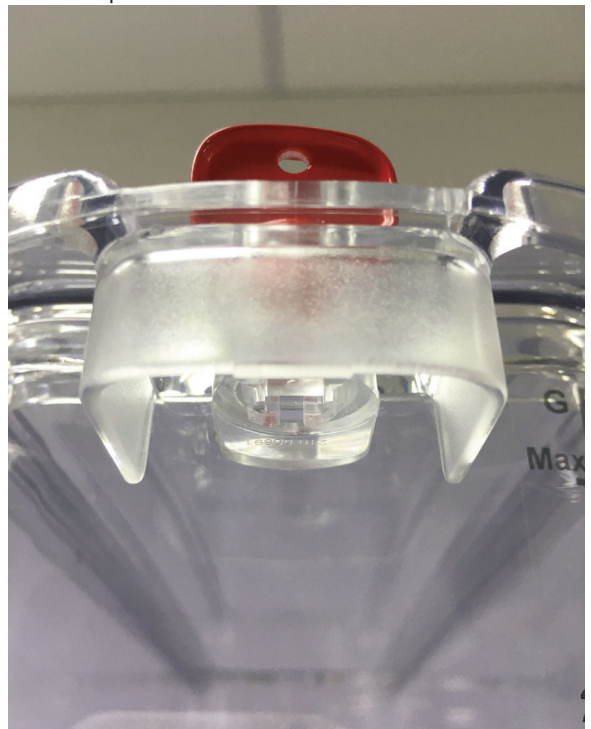







3. Abaisser le couvercle à l'avant. Remarque - démarrer avec la clé en position de -déverrouillage-, comme illustré ci-dessous.



4. Verrouiller en tournant la clé de 90°. Retirer la clé et la ranger en lieu sûr. Des clés supplémentaires peuvent être commandées comme pièces détachées.

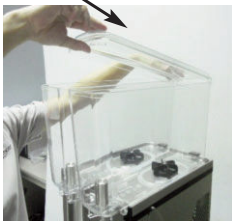

Préparation de la boisson et utilisation de l'appareil

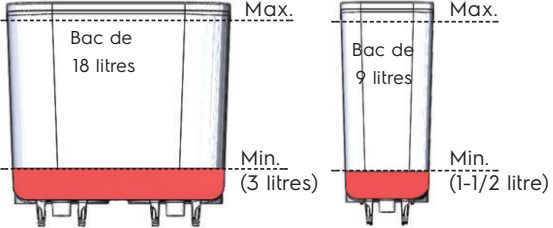
<p>1.  Bien se laver les mains avant de manipuler le distributeur et le produit.</p> 	<p>2. Outils de mixage.  Fouet</p> <p>Seau  Pichet gradué </p> <p>N'utiliser que des outils de mixage propres pour préparer le produit.</p>
<p>3. </p> <p>Pour la préparation d'une boisson saine et de qualité, utiliser seulement de l'eau purifiée ou potable.</p>	<p>4.  </p> <p>Ajouter le produit concentré à l'eau et mélanger au fouet jusqu'à ce que le produit soit complètement dissout. Respecter le dosage préconisé sur l'étiquetage des produits.</p>
<p>5.  </p> <p>Positionnement correct. Positionnement incorrect.</p> <p>! PRUDENCE S'il vous plaît soyez prudente en versant boisson dans le bol à éviter déversement.</p> <p>Verser la boisson dans le distributeur. La boisson doit être prérefrigérée. Ne pas verser de liquide chaud directement dans le distributeur.</p>	<p>6.  </p> <p>Mettre le couvercle. Enclencher l'interrupteur principal.</p>
<p>7.  </p> <p>Positionnement correct. Positionnement incorrect.</p>	<p>8. </p> <p>Toujours respecter le niveau de remplissage minimum de 3 litres (pour les bacs d'une capacité de 18 litres) ou de 1-1/2 litre (bacs de 9 litres) pour éviter la formation de mousse lorsque le niveau de produit est insuffisant.</p>
<p>9. PRÉPARATION DE LA BOISSON ET UTILISATION DE L'APPAREIL</p> <ol style="list-style-type: none"> 1. Préparer la boisson dans un récipient séparé en mélangeant le concentré avec de l'eau jusqu'à ce que le produit soit complètement dissout. Respecter le dosage préconisé sur l'étiquetage des produits. Réfrigérer la boisson au préalable. 2. Verser la boisson dans le distributeur. 3. Mettre le couvercle et enclencher l'interrupteur principal. 4. Température ambiante adéquate : 25 °C à 30 °C (77 °F à 86 °F). 5. L'appareil maintient les boissons à une température comprise entre 1 °C et 5 °C (34 °F et 41 °F). 6. Le distributeur n'est pas prévu pour les boissons potentiellement dangereuses. 	

Nettoyage

Démontage de l'appareil

*Veillez suivre les instructions de nettoyage fournies par le fabricant du produit.
La fréquence de nettoyage doit être conforme aux directives du fabricant du produit.*



1.



Éteindre l'appareil.

2.



Retirer le bac d'égouttage et la grille.

3.



Rentrer les supports de fixation du bac d'égouttage.

4.



Vidanger le bac.

5.



Retirer la poignée.

6.

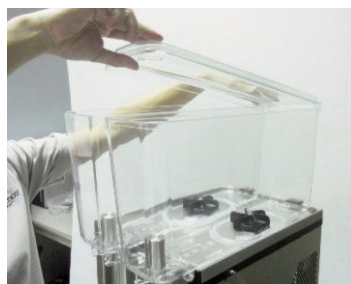

Ôter le couvercle du bac.

7.

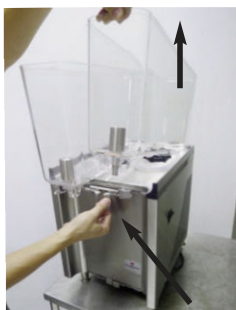

Appuyer sur le loquet de dégagement situé à l'avant de l'appareil pour retirer le bac.

REMARQUE : FRAGILE !

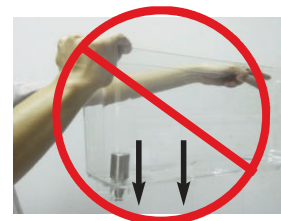

Ne pas lâcher.

8.



Ôter la vanne et le joint.

9.



Retirer le joint du bac.

10.











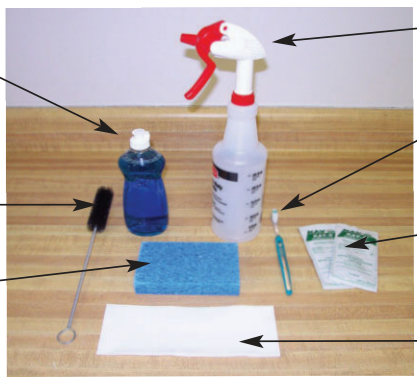
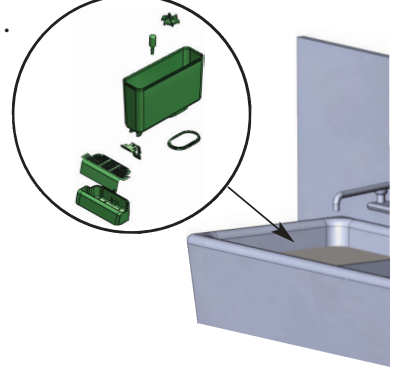

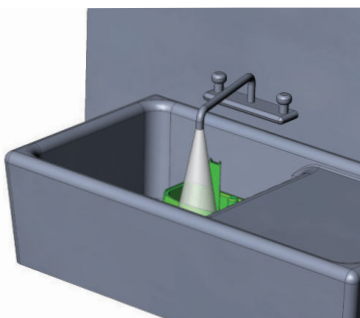

Ôter l'agitateur.

Nettoyage (suite)



Procédures de nettoyage

Veillez suivre les instructions de nettoyage fournies par le fabricant du produit. La fréquence de nettoyage doit être conforme aux directives du fabricant du produit.

<p>Produits et outils de nettoyage</p>  <p>Détergent liquide (n'utiliser en aucun cas des détergents en poudre ou en barre pour le linge)</p> <p>goupillon</p> <p>éponge en mousse (ne pas utiliser de tampons abrasifs)</p> <p>pulvérisateur</p> <p>brosse à dents</p> <p>solution désinfectante (à base de chlore)</p> <p>essuie-tout</p>	<p>1.</p>  <p>Mettre les pièces dans l'évier.</p>	
<p>2.</p>  <p>Machines avec agitateurs à pulvérisation : ôter le couvercle de pompe et le tube de pulvérisation.</p>	<p>3. a.</p>  <p>b.</p>  <p>Extraire la vanne et ôter le joint torique.</p>	<p>4.</p> <p>Température maximale de l'eau pour le nettoyage des pièces 50 °C (122 °F).</p>  <p>Niveau d'eau maximal pour le nettoyage du bac : 75 mm (3 pouces)</p>  <p>Laver à l'eau chaude additionnée de détergent.</p>
<p>5.</p>  <p>Rincer à l'eau propre.</p>	<p>6.</p>   <p>Essuyer la plaque de l'évaporateur avec de l'eau chaude additionnée de détergent.</p>	<p>7.</p>   <p>Nettoyer le panneau frontal, les panneaux externes et le loquet de dégagement.</p>
<p>8.</p>  <p>Nettoyer le comptoir et le socle du distributeur avec du sopalin.</p>	<p>9.</p> <p>BIEN NETTOYER LES PIÈCES À L'EAU CHAUDE EN UTILISANT UN DÉTERGENT DOUX NON ABRASIF ET RINCER SOIGNEUSEMENT.</p> <p>REMARQUE : LES PRODUITS ABRASIFS RAYENT LES ÉLÉMENTS EN PLASTIQUE. LAVER LES COUVERCLES DES BACS À L'EAU FROIDE OU À L'EAU TIÈDE POUR ÉVITER D'ENDOMMAGER LE JOINT D'ÉTANCHÉITÉ ET LES RISQUES DE FUITES.</p> <p>REMARQUE : L'appareil n'est pas conçu pour être installé dans une zone où un jet d'eau peut être utilisé. Le nettoyage au jet d'eau de l'appareil n'est pas autorisé.</p>	



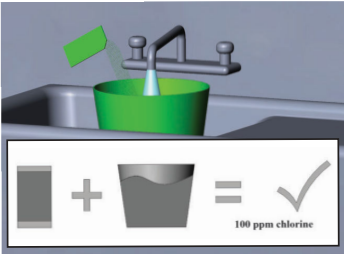
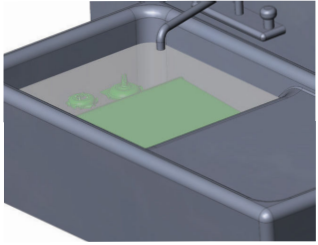

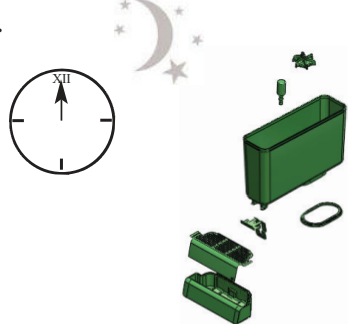
Nettoyage (suite) Désinfection

*Veillez suivre les instructions de nettoyage fournies par le fabricant du produit.
La fréquence de nettoyage doit être conforme aux directives du fabricant du produit.*

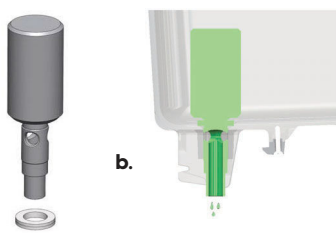

	<p>1.</p>  <p>Préparer une solution désinfectante à base de chlore de 8 litres (à 100 ppm) conformément aux instructions figurant sur le sachet.</p>	<p>2.</p>  <p>Plonger les pièces dans cette solution pendant 15 minutes.</p>
<p>3.</p>  <p>Pulvériser l'intérieur du bac avec la solution désinfectante.</p>	<p>4.</p>  <p>Pulvériser l'intérieur du couvercle avec la solution désinfectante.</p>	<p>5.</p>  <p>Laisser les pièces sécher à l'air toute une nuit.</p>

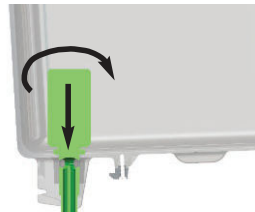
Aide au dépannage

Fuites



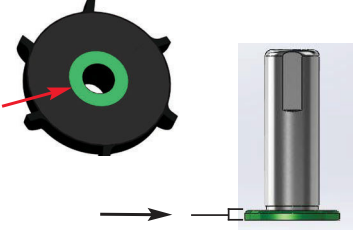

<p>1.</p>  <p>a. Joint torique endommagé, déformé ou distordu ?</p> <p>b. Présence de corps étrangers sur le siège de vanne du bac ?</p>	<p>2.</p>  <p>Bac fissuré ? Remplacer le bac.</p>	<p>3.</p>  <p>Trop plein du plateau d'égouttage ? Vider le plateau.</p>
<p>4.</p>  <p>Vanne bien maintenue en place ? Pousser et tourner pour asseoir la vanne.</p>	<p>5.</p>  <p>Joint d'étanchéité bien maintenu en place ? Pousser pour asseoir le joint.</p>	

Le produit n'est pas brassé



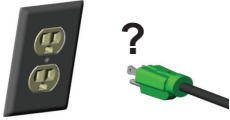

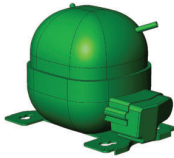
<p>1.</p>  <p>Remplacer l'agitateur si la surface de contact est usée.</p> <p>Remplacer l'axe de pompe si l'épaisseur de la bride est inférieure à 75 mm (0,03 pouce).</p> <p>Agitateur et/ou axe usé(s) ? Remplacer les pièces usées. Se reporter à l'entretien courant.</p>	<p>2.</p>  <p>L'aimant du moteur de pompe doit-il être ajusté ? ☎ Appeler l'assistance téléphonique.</p>
<p>3.</p>  <p>Agitateur correctement installé ?</p>	

Aide au dépannage (suite)

Absence de réfrigération

<p>1. </p> <p>L'appareil est-il branché à la prise secteur ?</p>	<p>2. </p> <p>L'appareil est-il en marche ?</p>
<p>3. Le compresseur ne fonctionne alors que le ventilateur fonctionne ? ☎ Appeler l'assistance téléphonique.</p> 	<p>4. Thermostat défectueux ? L'appareil ne fonctionnera pas. ☎ Appeler l'assistance téléphonique.</p> 

Mauvaise réfrigération

<p>1. Filtre de condenseur et condenseur encrassés ? Nettoyer le condenseur ou ☎ appeler l'assistance téléphonique.</p>	
<p>2. Le produit n'est pas brassé Voir page précédente.</p> 	<p>3. L'agitateur ne tourne pas. Moteur de pompe défectueux ? ☎ Appeler l'assistance téléphonique.</p> 
<p>4. Ni le compresseur ni le ventilateur ne fonctionnent. Moteur de ventilateur défectueux ? ☎ Appeler l'assistance téléphonique.</p> 	<p>5. Thermostat défectueux ou mauvais réglage ? ☎ Appeler l'assistance téléphonique.</p> 

Aide au dépannage (suite)

Appareil bruyant

1.

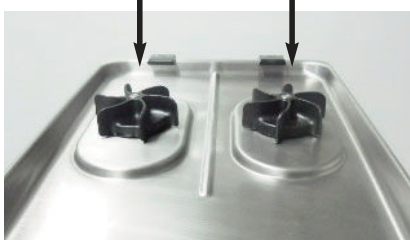

Agitateur correctement installé dans le bac ?

2.

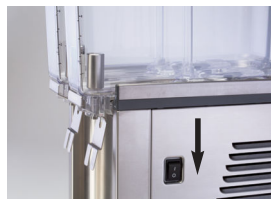

Le bac ou la pompe est installé alors que l'appareil est allumé ?
Éteindre l'appareil. Remettre les pièces en place.

3.

Roulements de moteur de pompe défectueux ?

☎ Appeler l'assistance téléphonique.



Broutage de l'agitateur ?

S'assurer que l'aimant d'entraînement est à la bonne hauteur ou ☎ appeler l'assistance téléphonique.



4.

Remplacer l'agitateur si la surface de contact est usée.

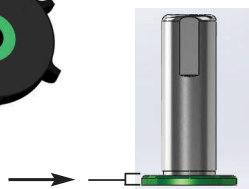
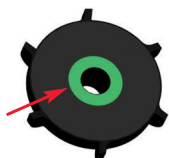

Remplacer l'axe de pompe si l'épaisseur de la bride est inférieure à 75 mm (0,03 pouce).

Agitateur et/ou axe usé(s) ? Remplacer les pièces usées.
Se reporter à l'entretien courant.

5.



Agitateur cassé ? Le remplacer.

6.

Pale de ventilateur cintrée ?

Débrancher l'appareil et ôter le panneau latéral pour inspecter la pale.



7. ENTRETIEN

1. En cas d'endommagement du cordon d'alimentation, le faire remplacer par le fabricant, son agent de service ou par un technicien qualifié afin d'éviter tout risque.
2. En cas de gel, éteindre l'appareil.
3. L'accès à la zone de service est réservé aux personnes ayant des connaissances et une expérience pratique de l'appareil, notamment en termes de sécurité et d'hygiène.

Basic Machine Parts

CS-2E, CS-1D

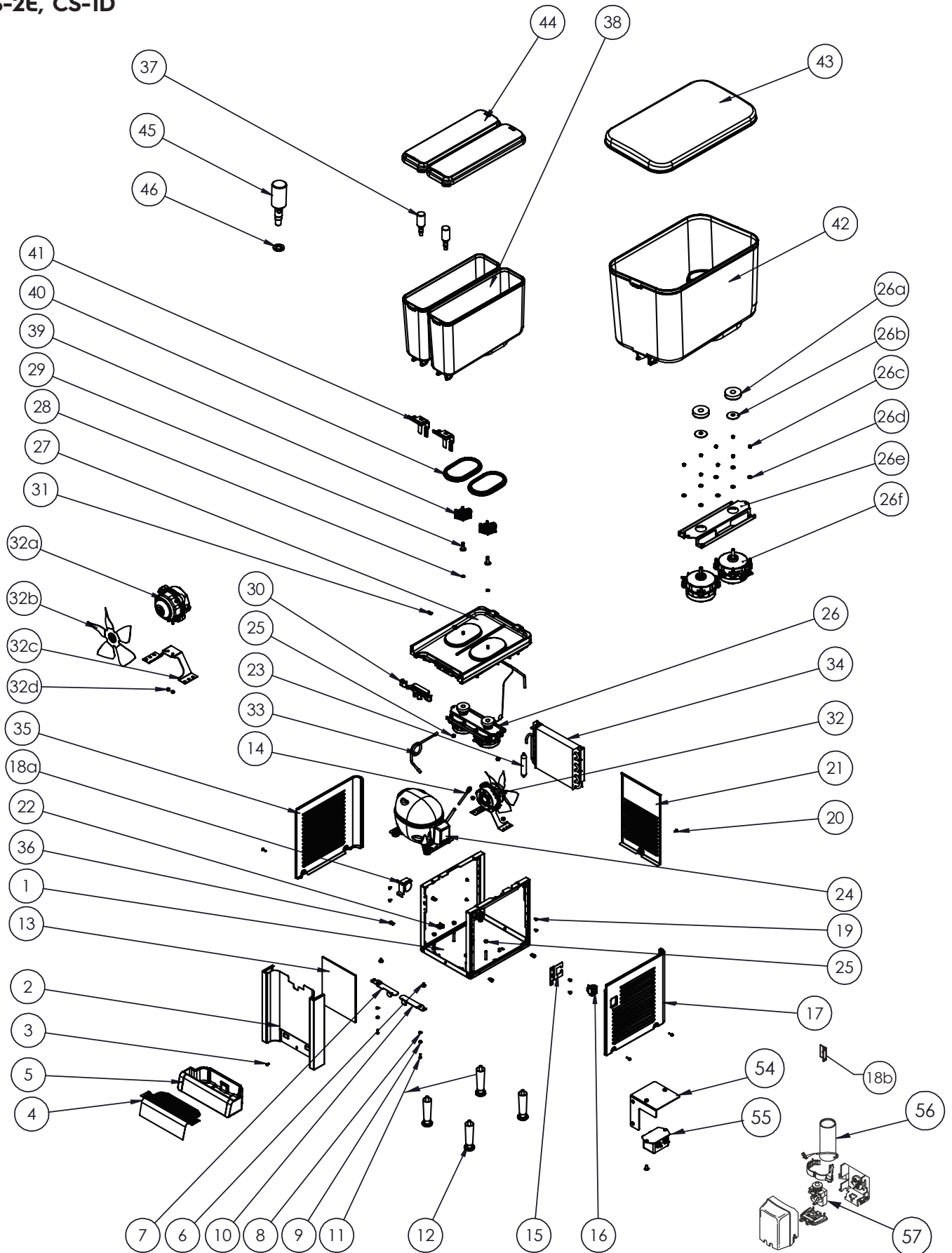

Basic Machine Parts (continued)

Parts List

Simplicity Mini Twin (CS-1D / CS-2E)

Item Description		CS-2E/1D-16-290		CS-2E/1D-22-290	
BASE ASSEMBLY PARTS		Part No.	ELUX	Part No.	ELUX
1	Base Structure, Mini Twin	231-01267	0GMJZK	231-01267	0GMJZK
2	Front Panel assembly with magnet, Mini Twin	231-00006	0GM29B	231-00006	0GM29B
3	Screw Truss Head SS. (Mat. 410)8-32 x 3/8"	350-00110	0GM3FE	350-00110	0GM3FE
6	Screw, Support Drip Tray Bracket	220-00013	0GM27Q	220-00013	0GM27Q
7	Bracket, Support Drip Tray Lt.	200-00053	0GM284	200-00053	0GM284
8	Washer, Spring DIN 137B	99299	0GM27N	99299	0GM27N
9	Sleeve, Bracket Support Drip Tray	210-00119	0GM27O	210-00119	0GM27O
10	Bracket, Support Drip Tray Rt.	200-00052	0GM283	200-00052	0GM283
11	Screw, TPH M4x15 Plastite SS	99306	0GM1LS	99306	0GM1LS
12	Leg, 2" Adjustable W/Rubber Pad	220-00021	0GM1HA	220-00021	0GM1HA
	Leg, 4" Adjustable W/Rubber Pad	M005SA	0GM1DJ	M005SA	0GM1DJ
13	Insulation Front Panel, CS-2E	322-00041	0GM1DH	322-00041	0GM1DH
14	TUBE_COPPER DISTRIBUTION	99086	0GM021	99086	0GM021
15	Bracket, Switch Rocker	200-02061	0GMJZD	200-02051	0GMJVJG
16	On-Off Switch Rocker, Insulation	344-00085	0GMJPW	99066	0GM021
17	Right Side Panel, Simplicity	200-02056	0GMJY9	200-02056	0GMJY9
18	Temperature Control, ATEX	321-00037	0GMJPX	321-00037	0GMJPX
19	Screw, M4x8mm,TH,PH,Trilobe,Blk	99059	0GM3FJ	99059	0GM3FJ
20	Screw, JT. SUS. M4x10	350-00124	0GM3FF	350-00124	0GM3FF
21	Back Panel, Mini Twin, Simplicity Refresh	200-02055	0GMJZB	200-02055	0GMJZB
22	Wide Wire Saddle, #WWS-A-2-01	354-00001	0GM111	354-00001	0GM111
23	Dryer, R290, E27, E275/6, CS-2E	333-00004	0GMJPY	333-00004	0GMJPY
24	Compressor, R290	330-00020	0GMJQ1	330-00021	0GMJQ2
25	Nut, Hex, Lock, 1/4-20 "K" Type	0055	0GM3LM	0055	0GM3LM
26	Pump Motor Assy. 300 rpm, 115-220V, 50/60Hz, R290	231-01376	0GMJQ7	231-01376	0GMJQ7
26a	Magnet, Drive Assy	2049	0MG1DK	2049	0MG1DK
26b	Seal,Cover Motor Shaft	290-00144	0GMJQ6	290-00144	0GMJQ6
26c	Nut, M4, Nylon, A4SS	99406	0GM3FC	99406	0GM3FC
26d	Washer, Nylon Retaining	3496	0GM3S6	3496	0GM3S6
26e	Bracket, Pump Motor	200-00533	0GM3HT	200-00533	0GM3HT
26f	Pump Motor 300 RPM, ATEX, 115-220V, 50/60Hz	260-00027	0GM1DM	260-00027	0GM1DM
27	Evaporator Assembly, CS-2E	231-01459	0GMJZR	231-01459	0GMJZR
28	Seal, Bearing Sleeve	290-00005	0GM1DT	290-00005	0GM1DT
29	Bearing Sleeve, Agitator models	220-00305	0GM1C0	220-00305	0GM1C0
30	Cam-Lock Remove Bowl Assembly	231-00204	0GM1C2	231-00204	0GM1C2
31	Drainage channel silicone, CS-2E	290-00099	0GM3FX	290-00099	0GM3FX
32	Fan Motor, Brushless EC Assy, 115-220V, CS-2E/1D, R290	231-01372	0GMJRB	231-01372	0GMJRB
32a	Fan Motor, Brushless EC, 115-220V, 50/60Hz	260-00062	0GMJQ9	260-00062	0GMJQ9
32b	Fan Blade	2040	0GM27L	2040	0GM27L
32c	Bracket, Fan Motor	3429	0GM3S6	3429	0GM3S6
32d	Nut, M4, Nylon, A4SS	99406	0GM3FC	99406	0GM3FC
33	Copper, Discharge, CS-2E	362-00258	0GMJVS	362-00258	0GMJVS
34	Condenser, CS-2E	332-00021	0GMJVU	332-00021	0GMJVU
35	Left Side Panel, simplicity	200-02057	0GMJZA	200-02057	0GMJZA
36	Grommet, for Plastic Sides	2679	0GM3HR	2679	0GM3HR
54	Bracket,EMI Filter,Simplicity			200-01545	0GMJZT
55	EMI Filter,10A, 220V, 50/60Hz			346-00053	0GM1HZ
56	Run capacitor for Compressor	346-00103	0GMJRH	346-00104	0GMJRI
57	Overload & PCT/Relay for Compressor	346-00099	0GMJRD	346-00100	0GMJRE
Not Show	CORD, POWER SCHUKO (F)			1783	0GM1DC
	CORD, POWER UK (G)			1823	0GM1FX
	CORD, POWER NAMA	1072	0GM1LQ	1072	0GM1LQ

Basic Machine Parts (continued)

Parts List

Simplicity Mini Twin (CS15 / CS29)

Item	Description	CS29		CS15	
		Part No.	ELUX	Part No.	ELUX
BOWL ASSEMBLY PARTS					
4	Cover, Drip Tray Mini Twin	200-01678	0GM1BK	200-01678	0GM1BK
5	Drip Tray, Mini Twin	210-00127	0GM1LE	210-00127	0GM1LE
39	Impeller, Mixing (agitator model)	210-00130	0GM1BQ	210-00130	0GM1BQ
40	Gasket, Bowl	290-00006	0GM1BO	290-00006	0GM1BO
41	Push Handle, Pulp Product	200-00876	0GM1JW	200-00876	0GM1JW
	Push Handle, for Heavy Valve	200-01590	0GM27S	200-01590	0GM27S
	Push Handle (Cup Activated)	200-00063	0GM1K6	200-00063	0GM1K6
42	Bowl 18 Liters (4.8 Gallon) (agitator model)			231-00010	0GM1K3
	Bowl 18 Liters (4.8 Gallon) (agitator model) BPA-free			231-00010T	0GM1BC
43	Bowl Cover, 18 Liters (agitator model)			210-00126	0GM1K8
	Bowl Cover, 18 Liters (agitator model) BPA-free			210-00126T	0GM1BG
38	Bowl 9 Liters (2.4 Gallon) (agitator model)	231-00009	0GM1K5		
	Bowl 9 Liters (2.4 Gallon) (agitator model) BPA-free	231-00009T	0GM1BD		
37	Valve, Dispense with Seal	99464	0GM1K7	99464	0GM1K7
	Heavy Valve, Dispense with Seal	99464HV	0GM1FU	99464HV	0GM1FU
44	Bowl Cover, 9 Liters (agitator model)	210-00125	0GM1LA		
	Bowl Cover, 9 Liters (agitator model) BPA-free	210-00125T	0GM1BI		
45	Valve, Dispense	99463	0GM27U	99463	0GM27U
	Heavy Valve, Dispense	99463HV	0GM1JR	99463HV	0GM1JR
46	Seal, Valve	99380	0GM1JV	99380	0GM1JV
	Seal, Heavy Valve	290-00149	0GM1JS	290-00149	0GM1JS

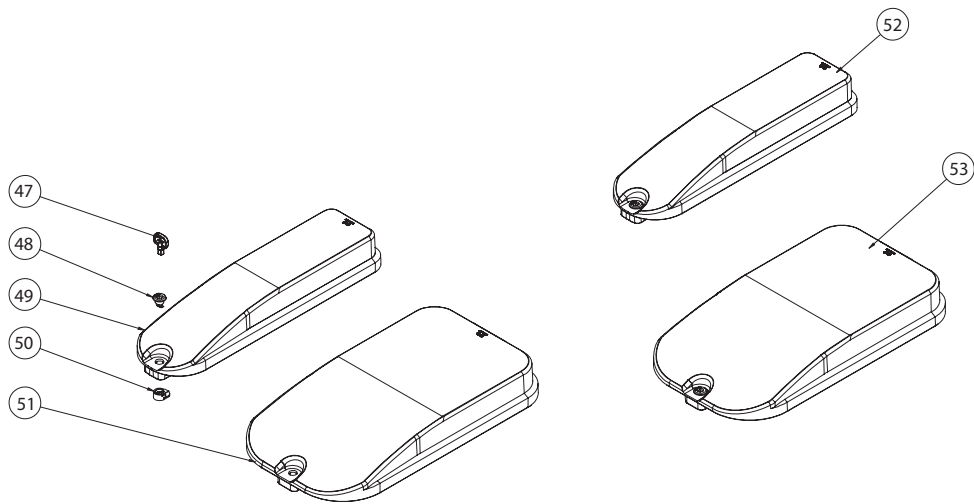

Item	Description	CS29		CS15	
		Part No.	ELUX	Part No.	ELUX
LOCKING BOWL ASSEMBLY PARTS					
47	Key, Locking Lid	210-00889	0GM1NY	210-00889	0GM1NY
48	Upper, Locking Lid	210-00890	0GM1NX	210-00890	0GM1NX
49	Cover, Bowl 9 liters witch Lock, BPA-free	210-00893	0GM1NU		
50	Lower, Locking Lid	210-00891	0GM1NW	210-00891	0GM1NW
51	Cover, Bowl 18 liters witch Lock, BPA-free			210-00894	0GM1NV
52	Cover, Bowl 9 liters witch Lock Assembly, BPA-free	231-01264	0GM1NZ		
53	Cover, Bowl 18 liters witch Lock Assembly, BPA-free			231-01265	0GM1O0

Basic Machine Parts (continued)

CS-3L

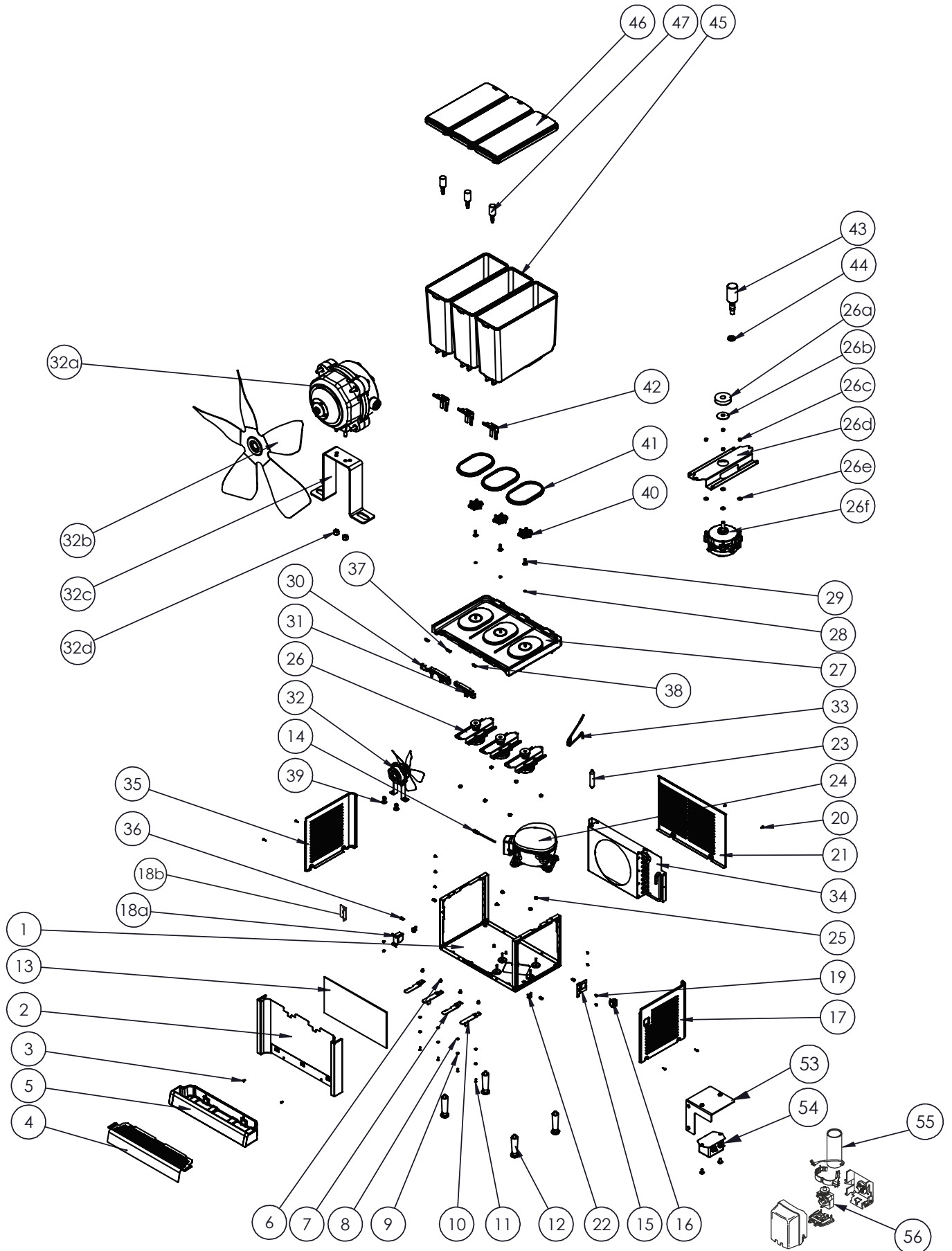

Basic Machine Parts (continued)

Parts List

Simplicity Triple bowl (CS-3L)

Item	Description	CS-3L-16-290		CS-3L-22-290	
		Part No.	ELUX	Part No.	ELUX
BASE ASSEMBLY PARTS					
1	Base Structure, CS-4E, CS-3L	231-01268	0GMJZL	231-01268	0GMJZL
2	Front Panel assembly with magnet, Mini Twin	231-00392	0GM27X	231-00392	0GM27X
3	Screw Truss Head SS. (Mat. 410)8-32 x 3/8"	350-00110	0GM3FE	350-00110	0GM3FE
6	Screw, Support Drip Tray Bracket	220-00013	0GM27Q	220-00013	0GM27Q
7	Bracket, Support Drip Tray Lt.	200-00053	0GM284	200-00053	0GM284
8	Washer, Spring DIN 137B	99299	0GM27N	99299	0GM27N
9	Sleeve, Bracket Support Drip Tray	210-00119	0GM27O	210-00119	0GM27O
10	Bracket, Support Drip Tray Rt.	200-00052	0GM283	200-00052	0GM283
11	Screw, TPH M4x15 Plastite SS	99306	0GM1LS	99306	0GM1LS
12	Leg, 2" Adjustable W/Rubber Pad	220-00021	0GM1HA	220-00021	0GM1HA
	Leg, 4" Adjustable W/Rubber Pad	M005SA	0GM1DJ	M005SA	0GM1DJ
13	Insulation Front Panel, CS-4E, CS-3L	322-00026	0GM1DI	322-00026	0GM1DI
14	TUBE_COPPER DISTRIBUTION	99086	0GM021	362-00168	0GM021
15	Bracket, Switch Rocker	200-02061	0GMJZD	200-02051	0GMJVG
16	On-Off Switch Rocker, Insulation	344-00085	0GMJPW	99066	0GM021
17	Right Side Panel, Simplicity	200-02056	0GMJY9	200-02056	0GMJY9
18	Temperature Control, ATEX	321-00037	0GMJPX	321-00037	0GMJPX
19	Screw, M4x8mm,TH,PH,Trilobe,Blk	99059	0GM3FJ	99059	0GM3FJ
20	Screw, JT. SUS. M4x10	350-00124	0GM3FF	350-00124	0GM3FF
21	Back Panel, Mini Quan, Simplicity Refresh	200-02058	0GMJZC	200-02058	0GMJZC
22	Wide Wire Saddle, #WWS-A-2-01	354-00001	0GM1II	354-00001	0GM1II
23	DRIER, R290, D35, CS-4E/2D/3D, CS-3L	333-00006	0GMJQ0	333-00006	0GMJQ0
24	Compressor, R290	330-00026	0GMJQ3	330-00027	0GMJQ4
25	Nut, Hex, Lock, 1/4-20 "K" Type	0055	0GM3LM	0055	0GM3LM
26	Pump Motor Assy. 300 rpm, 115-220V, 50/60Hz, R290	231-01377	0GMJQ8	231-01377	0GMJQ8
26a	Magnet, Drive Assy	2049	0MGIDK	2049	0MGIDK
26b	Seal,Cover Motor Shaft	290-00144	0GMJQ6	290-00144	0GMJQ6
26c	Nut, M4, Nylon, A4SS	99406	0GM3FC	99406	0GM3FC
26d	Bracket, Pump Motor	200-00648	0GM29A	200-00648	0GM29A
26e	Washer, Nylon Retaining	3496	0GM3S6	3496	0GM3S6
26f	Pump Motor 300 RPM, 115-220V, 50/60Hz	260-00027	0GMIDM	260-00027	0GMIDM
27	Evaporator Assembly, CS-3L	231-01444	0GMJZW	231-01444	0GMJZW
28	Seal, Bearing Sleeve	290-00005	0GM1DT	290-00005	0GM1DT
29	Bearing Sleeve, Agitator models	220-00305	0GMIC0	220-00305	0GMIC0
30	Cam-Lock Remove Bowl Lt. Assembly (Double Cam - Lock)	231-00433	0GMIC3	231-00433	0GMIC3
31	Cam-Lock Remove Bowl Rt. Assembly (Single Cam-Lock)	231-00434	0GMIC4	231-00434	0GMIC4
37	Drainage channel silicone, CS-4E	290-00100	0GM3FY	290-00100	0GM3FY
38	Drainage channel silicone, CS-3L	290-00106	0GM3G1	290-00106	0GM3G1
32	Fan Motor, Brushless EC Assy, 115-220V, CS-4E/CS-3L, R290	231-01371	0GMJRA	231-01371	0GMJRA
32a	Fan Motor, Brushless EC, 115-220V, 50/60Hz	260-00062	0GMJQ9	260-00062	0GMJQ9
32b	Fan Blade	200-01949	0GMJRC	200-01949	0GMJRC
32c	Bracket, Fan Motor	200-01938	0GMJVR	200-01938	0GMJVR
32d	Nut, M4, Nylon, A4SS	99406	0GM3FC	99406	0GM3FC
33	Copper, Discharge, CS-4E, CS-3L	362-00259	0GMJVT	362-00259	0GMJVT
34	Condenser, CS-4E, CS-3L	332-00022	0GMJVV	332-00022	0GMJVV
35	Left Side Panel, simplicity	200-02057	0GMJZA	200-02057	0GMJZA
36	Grommet, for Plastic Sides	2679	0GM3HR	2679	0GM3HR
39	Washer, compressor mounting	352-00013	0GM3G8	352-00013	0GM3G8
53	Bracket,EMI Filter,Simplicity			200-01545	0GMJZT
54	EMI Filter,10A, 220V, 50/60Hz			346-00053	0GM1HZ
55	Run capacitor for Compressor	346-00105	0GMJRJ	346-00104	0GMJRI
56	Overload & PCT/Relay for Compressor	346-00101	0GMJRF	346-00102	0GMJRG
57	Bracket, Spacer, Rear	200-01079	0GM29D	200-01079	0GM29D
Not Show	CORD, POWER SCHUKO (F)			1783	0GMIDC
	CORD, POWER UK (G)			1823	0GM1FX
	CORD, POWER NAMA	1072	0GMILQ	1072	0GMILQ

Basic Machine Parts (continued)

Part List

Simplicity Triple 18L, Bowl CS35L (Triple Tall)

Item Description		CS35L	
BOWL ASSEMBLY PARTS		Part No.	ELUX
4	Cover, Drip Tray Mini Twin	200-01677	0GM1BJ
5	Drip Tray, Mini Twin	210-00252	0GM3NF
40	Impeller, Mixing (agitator model)	210-00130	0GM1BQ
41	Gasket, Bowl 18L, Tall	290-00089	0GM1BP
42	Push Handle, Pulp Product	200-00876	0GM1JW
	Push Handle, for Heavy Valve	200-01590	0GM27S
	Push Handle (Cup Activated)	200-00063	0GM1K6
45	Bowl 18 Liters, Tall (4.8 Gallon) (agitator model)	231-00404	0GM1K4
	Bowl 18 Liters, Tall (4.8 Gallon) (agitator model) BPA-free	231-00404T	0GM1BE
46	Bowl Cover, 18 Liters, Tall (agitator model)	210-00495	0GM1K9
	Bowl Cover, 18 Liters, Tall (agitator model) BPA-free	210-00495T	0GM1BH
47	Valve, Dispense with Seal	99464	0GM1K7
	Heavy Valve, Dispense with Seal	99464HV	0GM1FU
43	Valve, Dispense	99463	0GM27U
	Heavy Valve, Dispense	99463HV	0GM1JR
44	Seal, Valve	99380	0GM1JV
	Seal, Heavy Valve	290-00149	0GM1JS

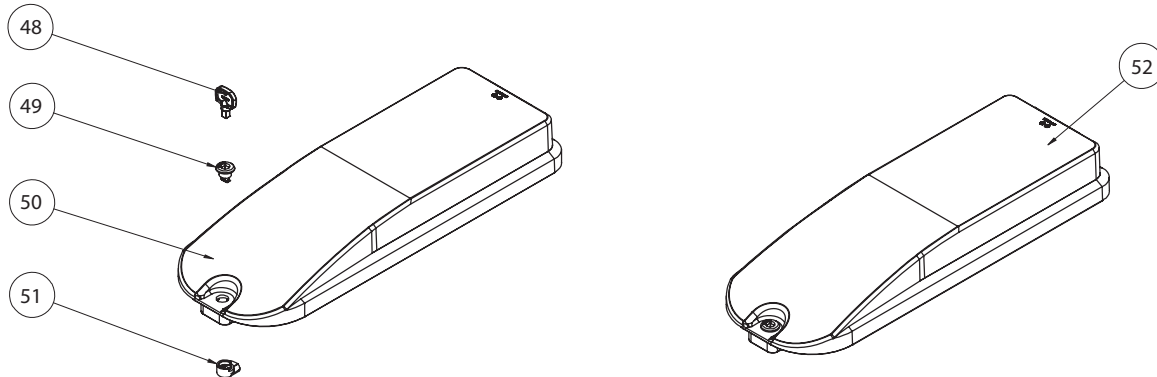

Item Description		CS35L	
LOCKING LID BOWL ASSEMBLY PARTS		Part No.	ELUX
48	Key, Locking Lid	210-00889	0GM1NY
49	Upper, Locking Lid	210-00890	0GM1NX
50	Cover, Bowl 18 liters Tall witch Lock, BPA-free	210-00895	0GM1O1
51	Lower, Locking Lid	210-00891	0GM1NW
52	Cover, Bowl 18 liters Tall witch Lock Assembly, BPA-free	231-01266	0GM1O2

Basic Machine Parts (continued)
CS-4E, CS-2D, CS-3D

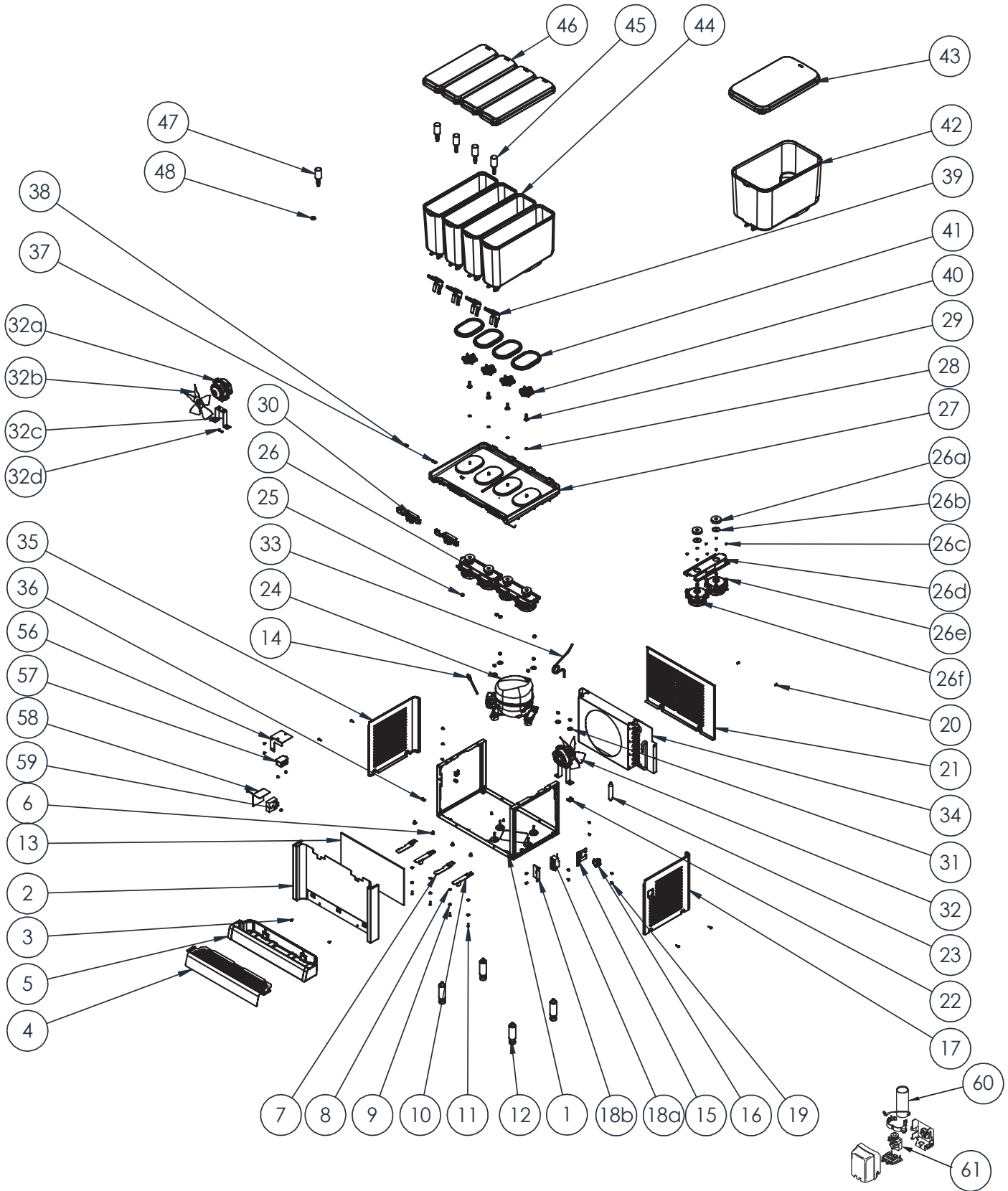

Basic Machine Parts (continued)

Parts List

Simplicity Mini Quad (CS-4E /CS-2D / CS-3D)

Item	Description	CS-4E/2D/3D-16-290		CS-4E/2D/3D-22-290	
BASE ASSEMBLY PARTS		Part No.	ELUX	Part No.	ELUX
1	Base Structure, Mini Quad	231-01268	0GMJZL	231-01268	0GMJZL
2	Front Panel assembly with magnet, Mini Quad	231-00287	0GM27Y	231-00287	0GM27Y
3	Screw Truss Head SS. (Mat. 410)8-32 x 3/8"	350-00110	0GM3FE	350-00110	0GM3FE
6	Screw, Support Drip Tray Bracket	220-00013	0GM27Q	220-00013	0GM27Q
7	Bracket, Support Drip Tray Lt.	200-00053	0GM284	200-00053	0GM284
8	Washer, Spring DIN 137B	99299	0GM27N	99299	0GM27N
9	Sleeve, Bracket Support Drip Tray	210-00119	0GM27O	210-00119	0GM27O
10	Bracket, Support Drip Tray Rt.	200-00052	0GM283	200-00052	0GM283
11	Screw, TPH M4x15 Plastite SS	99306	0GMILS	99306	0GMILS
12	Leg, 2" Adjustable W/Rubber Pad	220-00021	0GMIHA	220-00021	0GMIHA
	Leg, 4" Adjustable W/Rubber Pad	M005SA	0GMIDJ	M005SA	0GMIDJ
13	Insulation Front Panel, CS-4E, CS-3L	322-00026	0GMIDI	322-00026	0GMIDI
14	TUBE_COPPER DISTRIBUTION	99086	0GM021	99086	0GM021
15	Bracket, Switch Rocker	200-02061	0GMJZD	200-02051	0GMJVG
16	On-Off Switch Rocker	344-00085	0GMJPW	99066	0GM021
17	Right Side Panel, Simplicity	200-02056	0GMJY9	200-02056	0GMJY9
18	Temperature Control, ATEX	321-00037	0GMJPX	321-00037	0GMJPX
19	Screw, M4x8mm,TH,PH,Trilobe,Blk	99059	0GM3FJ	99059	0GM3FJ
20	Screw, JT. SUS. M4x10	350-00124	0GM3FF	350-00124	0GM3FF
21	Back Panel, Mini Quan, Simplicity Refresh	200-02058	0GMJZC	200-02058	0GMJZC
22	Wide Wire Saddle, #WWS-A-2-01	354-00001	0GMIII	354-00001	0GMIII
23	DRIER, R290, D35, CS-4E/2D/3D, CS-3L	333-00006	0GMJQ0	333-00006	0GMJQ0
24	Compressor R290	330-00026	0GMJQ3	330-00027	0GMJQ4
25	Nut, Hex, Lock, 1/4-20 "K" Type	0055	0GM3LM	0055	0GM3LM
26	Pump Motor Assy. 300 rpm, 115-220V, 50/60Hz, R290	231-01377	0GMJQ8	231-01377	0GMJQ8
26a	Magnet, Drive Assy (Agitator model)	2049	0MGIDK	2049	0MGIDK
26b	Seal,Cover Motor Shaft	290-00144	0GMJQ6	290-00144	0GMJQ6
26c	Nut, M4, Nylon, A4SS	99406	0GM3FC	99406	0GM3FC
26d	Bracket, Pump Motor (Agitator model)	200-00533	0GM3HT	200-00533	0GM3HT
26e	Washer, Nylon Retaining	3496	0GM3S6	3496	0GM3S6
26f	Pump Motor 300 RPM, 115-220V, 50/60Hz	260-00027	0GMIDM	260-00027	0GMIDM
27	Evaporator Assembly, CS-4E	231-01443	0GMJZS	231-01443	0GMJZS
28	Seal, Bearing Sleeve	290-00005	0GMIDT	290-00005	0GMIDT
29	Bearing Sleeve, Agitator models	220-00305	0GMIC0	220-00305	0GMIC0
30	Cam-Lock Remove Bowl Assembly	231-00204	0GMIC2	231-00204	0GMIC2
31	Washer, compressor mounting	352-00013	0GM3G8	352-00013	0GM3G8
32	Fan Motor, Brushless EC Assy, 115-220V, R290	231-01371	0GMJRA	231-01371	0GMJRA
32a	Fan Motor, Brushless EC, 115-220V, 50/60Hz	260-00062	0GMJQ9	260-00062	0GMJQ9
32b	Fan Blade	200-01949	0GMJRC	200-01949	0GMJRC
32c	Bracket, Fan Motor	200-01938	0GMJVR	200-01938	0GMJVR
32d	Nut, M4, Nylon, A4SS	99406	0GM3FC	99406	0GM3FC
33	Copper, Discharge, CS-4E, CS-3L	362-00259	0GMJVT	362-00259	0GMJVT
34	Condenser, CS-4E, CS-3L	332-00022	0GMJVV	332-00022	0GMJVV
35	Left Side Panel, Simplicity	200-02057	0GMJZA	200-02057	0GMJZA
36	Grommet, for Plastic Sides	2679	0GM3HR	2679	0GM3HR
37	Drainage channel silicone, CS-4E	290-00100	0GM3FY	290-00100	0GM3FY
38	Drainage channel silicone, CS-2E	290-00099	0GM3FX	290-00099	0GM3FX
56	Bracket,EMI Filter,Simplicity			200-01545	0GMJZT
57	EMI Filter,10A, 220V, 50/60Hz			346-00053	0GMIHZ
58	Bracket, Timer Relay, Delay (220V model)			99652	0GMK05
59	Timer Relay, Delay (220V model)			99651	0GMIG0
60	Run capacitor for Compressor	346-00105	0GMJRI	346-00104	0GMJRI
61	Overload & PCT/Relay for Compressor	346-00101	0GMJRF	346-00102	0GMJRG
Not Show	CORD, POWER SCHUKO (F)			1783	0GMIDC
	CORD, POWER UK (G)			1823	0GMIFX
	CORD, POWER NAMA	1072	0GMILQ	1072	0GMILQ

Basic Machine Parts (continued)

Parts List

Simplicity Mini Quad (CS49 / CS25 / CS35)

Item	Description	CS49		CS25		CS35	
		Part No.	ELUX	Part No.	ELUX	Part No.	ELUX
BOWL ASSEMBLY PARTS							
4	Cover, Drip Tray Mini Quad	200-01677	0GM1BJ	200-01677	0GM1BJ	200-01677	0GM1BJ
5	Drip Tray, Mini Quad	210-00252	0GM3NF	210-00252	0GM3NF	210-00252	0GM3NF
39	Push Handle (Cup Activated)	200-00063	0GM1K6	200-00063	0GM1K6	200-00063	0GM1K6
	Push Handle, Pulp Product	200-00876	0GM1JW	200-00876	0GM1JW	200-00876	0GM1JW
	Push Handle, for Heavy Valve	200-01590	0GM27S	200-01590	0GM27S	200-01590	0GM27S
40	Impeller, Mixing (Agitator model)	210-00130	0GM1BQ	210-00130	0GM1BQ	210-00130	0GM1BQ
41	Gasket, Bowl	290-00006	0GM1BO	290-00006	0GM1BO	290-00006	0GM1BO
42	Bowl 18 Liters (4.8 Gallon)			231-00010	0GM1K3	231-00010	0GM1K3
	Bowl 18 Liters (4.8 Gallon) (agitator model) BPA-free			231-00010T	0GM1BC	231-00010T	0GM1BC
43	Bowl Cover, 18 Liters (Agitator model)			210-00126	0GM1K8	210-00126	0GM1K8
	Bowl Cover, 18 Liters (agitator model) BPA-free			210-00126T	0GM1BG	210-00126T	0GM1BG
44	Bowl 9 Liters (2.4 Gallon)	231-00009	0GM1K5			231-00009	0GM1K5
	Bowl 9 Liters (2.4 Gallon) (agitator model) BPA-free	231-00009T	0GM1BD			231-00009T	0GM1BD
45	Valve, Dispense with Seal	99464	0GM1K7	99464	0GM1K7	99464	0GM1K7
	Heavy Valve, Dispense with Seal	99464HV	0GM1FU	99464HV	0GM1FU	99464HV	0GM1FU
46	Bowl Cover, 9 Liters (Agitator model)	210-00125	0GM1LA			210-00125	0GM1LA
	Bowl Cover, 9 Liters (agitator model) BPA-free	210-00125T	0GM1BI			210-00125T	0GM1BI
47	Valve, Dispense	99463	0GM27U	99463	0GM27U	99463	0GM27U
	Heavy Valve, Dispense	99463HV	0GM1JR	99463HV	0GM1JR	99463HV	0GM1JR
48	Seal, Valve	99380	0GM1JV	99380	0GM1JV	99380	0GM1JV
	Seal, Heavy Valve	290-00149	0GM1JS	290-00149	0GM1JS	290-00149	0GM1JS

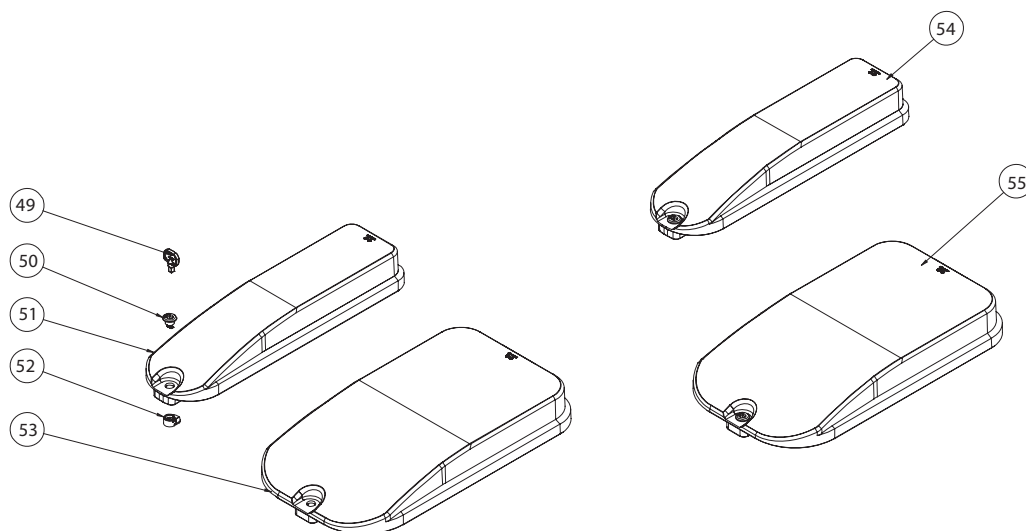

Item	Description	CS49		CS25		CS35	
		Part No.	ELUX	Part No.	ELUX	Part No.	ELUX
LOCKING BOWL ASSEMBLY PARTS							
49	Key, Locking Lid	210-00889	0GM1NY	210-00889	0GM1NY	210-00889	0GM1NY
50	Upper, Locking Lid	210-00890	0GM1NX	210-00890	0GM1NX	210-00890	0GM1NX
51	Cover, Bowl 9 liters witch Lock, BPA-free	210-00893	0GM1NU			210-00893	0GM1NU
52	Lower, Locking Lid	210-00891	0GM1NW	210-00891	0GM1NW	0GM1NW	0GM1NW
53	Cover, Bowl 18 liters witch Lock, BPA-free			210-00894	0GM1NV	210-00894	0GM1NV
54	Cover, Bowl 9 liters witch Lock Assembly, BPA-free	231-01264	0GM1NZ			231-01264	0GM1NZ
55	Cover, Bowl 18 liters witch Lock Assembly, BPA-free			231-01265	0GM1OO	231-01265	0GM1OO

Wiring Diagram

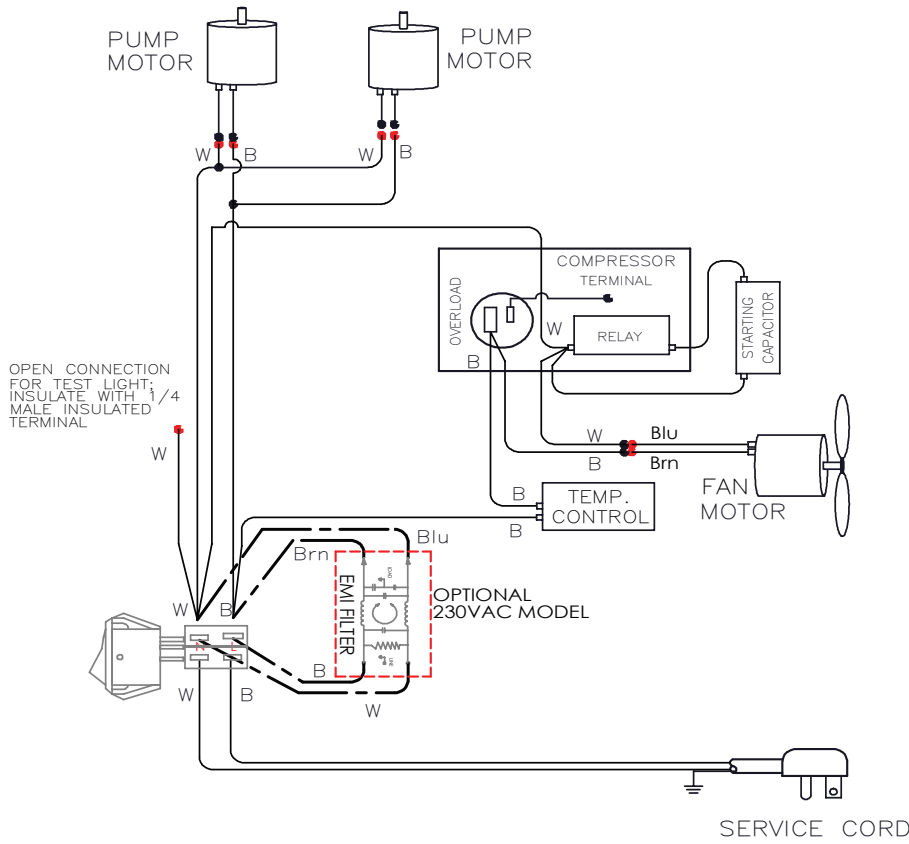

Models CS-1D/2E

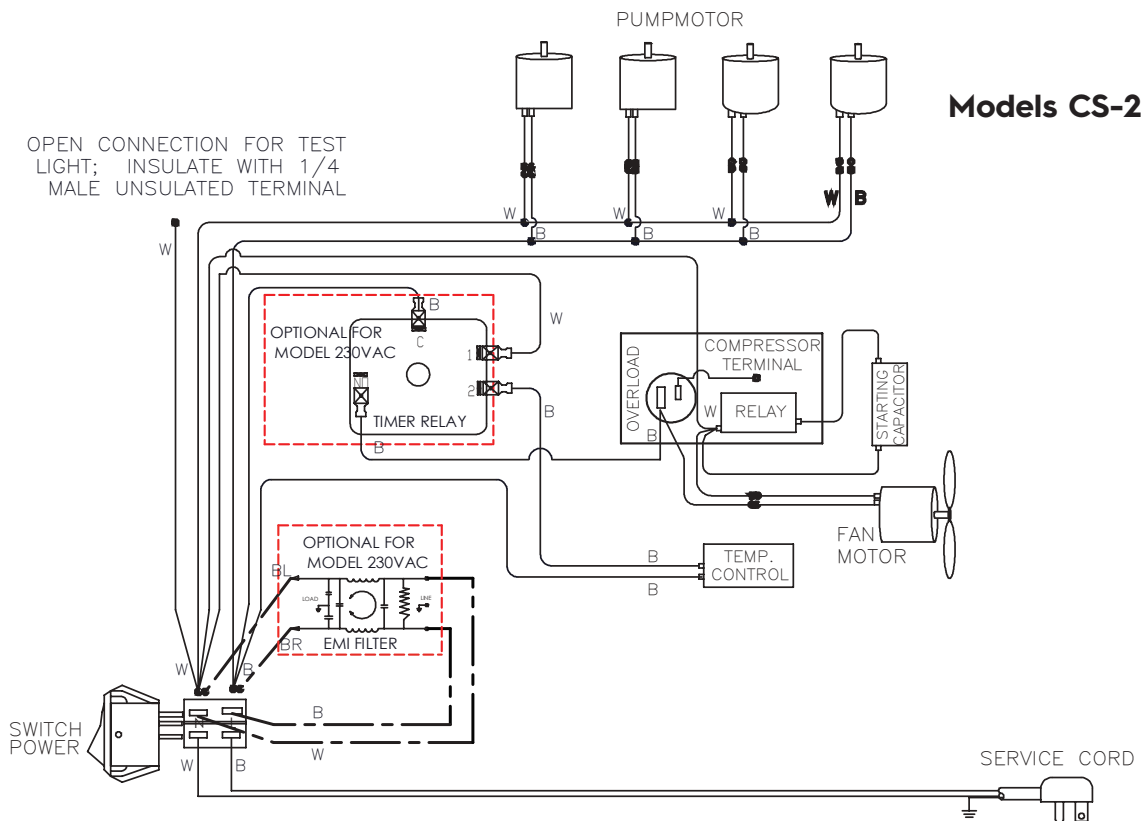

Models CS-2D/3D/4E

Wiring Diagram

Models CS-3L

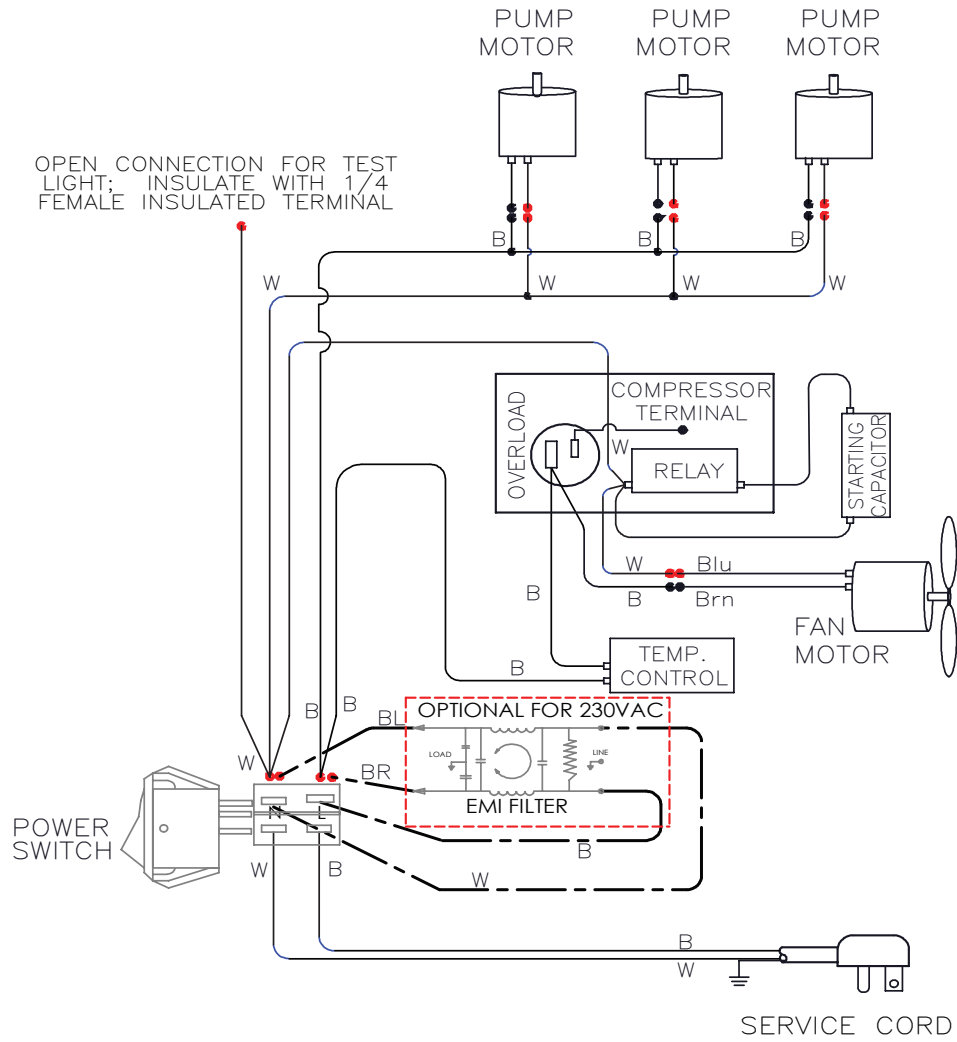

Electrolux Professional Inc.
4003 Collins Lane, Louisville, KY 40245 USA
Phone: 502.425.4776 Toll Free: 800.695.4500
Fax: 502.425.4664
Web: www.crathco.drink-systems.com
Email: cmailbox@electroluxprofessional.com

Printed in Thailand
0524 Form # CC-330-10
Part # 390-00329

