

F U N C I O N A M I E N T O
O P E R A T I O N

FT1000i-INDUSTRIAL WASHERS
LAVE-VAISSELLE DE LA GAMME FT1000i
LAVAVAJILLAS SERIE FT1000i

MODEL
MODÈLE
MODELO

FT1000i-IND
FT1000iS-IND

FT1000i-AIR
FT1000iS-AIR

FT1000i-LT
FT1000iS-LT

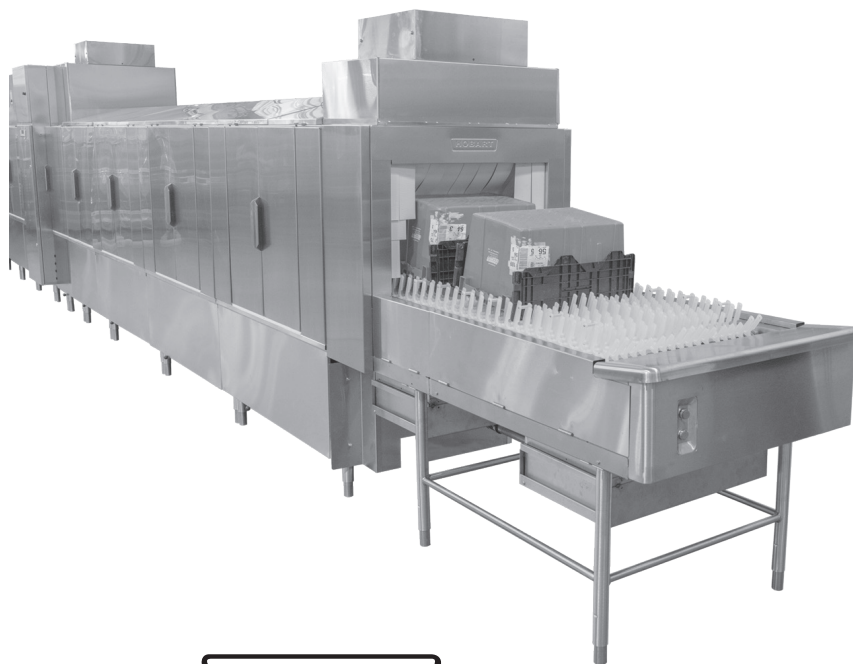

701 S. RIDGE AVENUE
TROY, OHIO 45374-0001

937 332-3000

www.hobartcorp.com

F41210 (May 2021)

TABLE OF CONTENTS

OPERATION	4
Machine Preparation – Check Before Beginning Operation	4
Tank Filling	5
Washing	6
Empty Strainer Baskets As Necessary	7
Loading	7
Unloading	7
Recommended Minimum Temperatures	7
Conveyor Speed Adjustment	8
High Pressure Blow Off (HPBO) System (If Equipped)	8
Adjustable Rail System (If Equipped)	9
CLEANING	10
Deliming	11
Dos and Don'ts for Your New Hobart Dishwasher	12
Curtain Configurations	13
PROGRAMMING	15
Machine Operation and Programming Security Levels	15
Operator – O	15
SuperOperator – SO	15
Manager – M	16
User Programming Instructions	16
Menu Display Prompts	17
Entering the Manager Menu	17
About Screen	17
Actions Menu	18
Logs Menu	18
Operation Parameters Menu	19
MAINTENANCE	22
Line Strainers	22
Lubrication	22
Motors	22
Conveyor Gearmotor	22
Conveyor Drive Chain	22
Conveyor Take-Up Unit	23
High Pressure Blow Off (HPBO) System (If Equipped)	23
Guards & Filters	23
Hoses & Clamps	23
Motor Mounting	23
Motor Shaft Lubrication	24
Air Filter Replacement	24
TROUBLESHOOTING	25

Operation and Care Of FT1000i SERIES WASHERS

SAVE THESE INSTRUCTIONS

OPERATION

MACHINE PREPARATION – CHECK BEFORE BEGINNING OPERATION

Open the machine doors and make sure all components are in their proper operating positions before beginning operation.

- All strainer pans and scrap baskets must be properly installed in each section (Fig. 1).

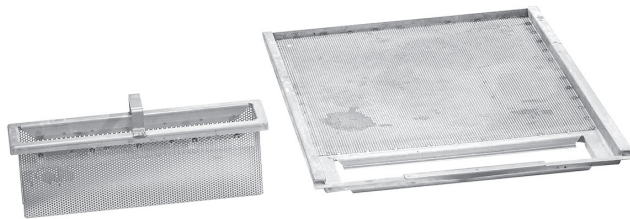

Fig. 1

- The external scrap basket must be properly installed beneath the load section of the machine (Fig. 2). For airline catering machines, ensure the external scrap basket at the unload end of the machine is also properly installed.



Fig. 2

- All upper and lower wash arms must be properly installed in each section. Ensure all wash arm end caps are properly installed and fully tightened (Figs 3 & 4).

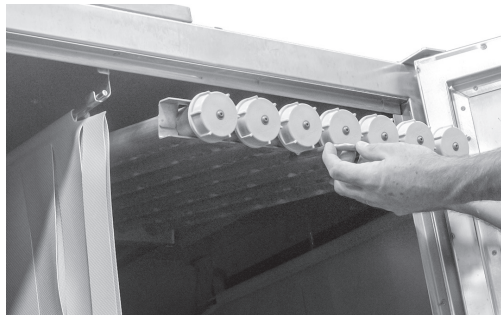

Fig. 3

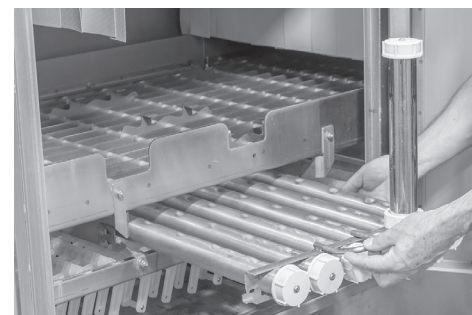

Fig. 4

- The dual rinse or low temp chemical rinse and final rinse arms must be properly installed (Figs. 5 & 6).



High Temp Dual Rinse

Fig. 5



Low Temp Chemical Rinse

Fig. 6

- All curtains must be properly installed as shown on pages 13-14 of this manual.
- All tank drains must be placed in the closed position.
- If machine is equipped with a blower dryer, ensure the deflector pan is in place.

TANK FILLING

All water (and steam, if equipped) supply valves must be opened and the electric supply turned on before the machine will function.

Close all drains and doors. The drain handles are located near the floor at the front of each tank. Swing drain handles to the right to close and to the left to open.

Press the Power key on the keypad located on the door of the control box (Fig. 7). The display will light up.



Fig. 7

If door(s) are not closed, *Door(s) Open* displays. If drain(s) are not closed, *Drain(s) Open* displays. If all doors and drains are closed, *Tank(s) Filling* displays and tanks begin to fill.

NOTE: Opening a door during the fill cycle shuts off the fill valve, *Door(s) Open* displays. Close the door to resume the fill cycle (*Tanks Filling* displays).

After the water level raises the lower float in each tank, the wash, rinse and dual rinse tanks begin to heat. When all tanks are full the fill valves will automatically shut off and the water temperatures, in each tank are displayed on the control box keypad display.

The Maintenance Fill feature adds water to the tanks to maintain proper water levels during operation. If the water level drops below the lower float in any tank, the heat shuts off and filling resumes on the affected tank(s). When the water level reaches the lower float, heating resumes while the tank(s) continue(s) filling until the proper water level is reached.

WASHING

Start the motors for the conveyor, pumps and blower dryer (if equipped) by pressing the green START switch located at either the load or unload end of the machine (Fig. 8) or on the keypad located on the front of the control box (Fig. 9). The machine will operate only if the tanks have filled to the proper level and all doors are closed. Press the red STOP switch (Fig. 8 or 9) to stop the conveyor, pumps and blower dryer motors.

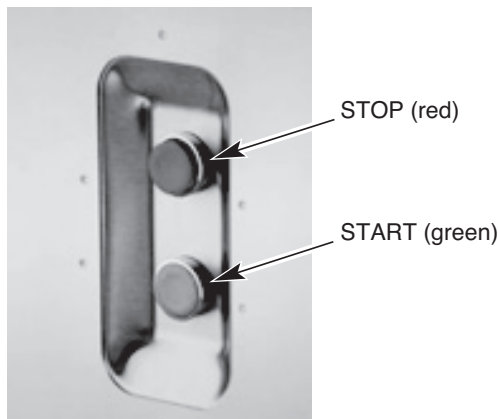

Fig. 8



Fig. 9

All tank temperatures display on the keypad display when the machine is in operation. Final Rinse temperature reads '---' until product reaches the rinse zone. When product reaches the rinse zone, the Final Rinse water temperature displays. After the product exits the rinse zone, Final Rinse temperature again reads '---'.

If product reaches the unload end of the machine and trips the dish limit switch, the conveyor and final rinse shut off, and the keypad displays the tank temperatures along with *Unload Dishes* across the bottom. After the product is removed and the dish limit returns to operating position, normal operation resumes. If product is not unloaded, the Dish Limit Auto-Timer counts down for one minute, and then shuts off pumps and blower dryer (if equipped). The display continues to show the tank temperatures and *Unload Dishes*.

If no product enters the machine for a preset amount of time, the Auto-Timer automatically shuts off the machine and tanks continue to maintain required temperatures. To resume operation, press the green START switch located at either end of the machine or on the keypad located on the front of the control box.

NOTE: The Auto-Timer shut off setting can be adjusted as shown in the Parameters Menu (page 19); the range is from 1 to 30 minutes.

Empty Strainer Baskets As Necessary

The strainer baskets will fill with soil during operation which can affect machine operation and wash results, therefore must be emptied periodically. STOP the machine and open the access doors; strainer baskets are located immediately inside at the front of the tanks.

The external scrap basket(s) at the load (all models) and unload (airline catering units only) section needs to be emptied periodically, and can be done without interrupting machine operation. Remove the basket(s) when filled with soil, empty and replace when done.

Loading

Pre-scrap product thoroughly to remove large contaminants and debris. Never use steel wool on product to be loaded into the machine; this could introduce surface corrosion which could eventually interfere with machine operation.

For airline catering units, all plates, saucers, trays, etc. should be loaded on the conveyor in an inclined position. Bowls should be loaded upside down. Silverware must be washed in racks to prevent loss of items; failing to do so could cause the conveyor to jam and damage ware or machine components.

DO NOT attempt to wash large items without first checking to make sure they fit through the machine opening. Such items must not be washed in the machine unless they will easily pass through.

DO NOT allow foreign objects to enter the unit, especially metallic contaminants.

Unloading

Remove product from the conveyor. If product pushes against the dish limit, the conveyor stops and the pumps run for one minute before shutting off.

Unload the conveyor starting with the product furthest from the dish limit. Remove the product that is striking the dish limit last. The machine automatically restarts.

RECOMMENDED MINIMUM TEMPERATURES

The water temperatures in the tanks and rinse arms are monitored electronically and are displayed on the control box keypad display. The display should be checked periodically to assure that proper temperatures are being maintained.

NOTE: Refer to the sanitizing label on the control box for minimum temperature ratings. Does not apply to units equipped with a High Pressure Blow Off (HPBO) drying system.

CONVEYOR SPEED ADJUSTMENT

Depending on the type of ware being washed, the conveyor speed can be adjusted by pressing the SPEED SELECTION key located on the keypad on the front of the control box (Fig. 10). When first pressing the key, the current speed selection will be shown on the bottom line of the display. By pressing the button a second or third time, the speed will toggle to the next available selections;

Speed: Low (FT1000i: 4.0 FPM, FT1000iS: 4.0 FPM)

Speed: Medium (FT1000i: 6.3 FPM, FT1000iS: 5.2 FPM)

Speed: High (FT1000i: 8.5 FPM, FT1000iS: 6.3 FPM).

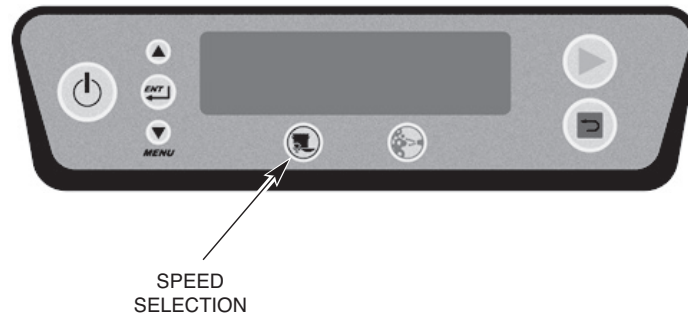

Fig. 10

HIGH PRESSURE BLOW OFF (HPBO) SYSTEM (IF EQUIPPED)

The high pressure blow off system is designed to remove excess water from the top, bottom, and side surfaces of items that have been washed. The system consists of an external blower unit, either 10HP or 20HP, feeding high velocity air to a series of air distribution devices including air knives, air cannons, and air nozzles targeting all sides and surfaces of the items. The HPBO system may include single or multiple chamber zones depending on the level of dryness required and/or overall machine length constraints. The external blower unit can be installed adjacent to the unload section located at floor level or mounted above the machine on optional tower frames. The blower unit requires a separate dedicated power connection and is controlled by a factory programmed VFD wired directly to the main control box of the FT1000i machine. The blower system operation is integrated with the machine controls and will turn on and off with the machine operation. The air knives and air cannons are fully adjustable and can be directed specifically to target various sizes and shapes of items being washed. Blast gates are provided on the air hose connections as an air flow damper control to the individual air knives, air cannons, and air nozzles.

ADJUSTABLE RAIL SYSTEM (IF EQUIPPED)

The adjustable rail system is designed to facilitate washing a wide variety of container sizes by allowing the operator to adjust a guide rail system integrated throughout the entire length of the FT1000i machine, creating a wider or narrower “lane” for the containers to travel through. It consists of two sets of guide rails; one fixed and one which is adjustable to accommodate varying sizes of containers. The rail assembly mounted to the inside of the chambers on the front side of the machine is fixed. The rail assembly mounted to the inside of the chambers on the rear side of the machine is adjustable and pivots on hinged bracket supports mounted at the chamber joints. The adjustment of the rear rail assembly is made by pulling the locking pin from the adjustment bracket on the load end of the machine, pushing or pulling the rail to the desired position, and then re-installing the locking pin (Fig. 11). There are numerous adjustment positions that can be set using the incremental hole positions in the adjustment bracket. Once the rail is set to the desired position and secured with the locking pin it will remain in position until readjusted. The adjustable rail system also incorporates vertical side wash tubes on the lower wash arms to improve washing results. When the FT1000i machine is equipped with both the adjustable rail system and the HPBO (high pressure blow off) system, the rear set of side air cannons in the HPBO zone are mounted to the adjustable rail, allowing the air cannons to adjust with the rail.



Fig. 11

CLEANING

The machine MUST be thoroughly cleaned at the end of each working shift. Push the POWER button on the keypad to turn the machine OFF. Follow the instructions below for the manual cleaning process.

⚠ WARNING Disconnect the electrical power to the machine and follow lockout/tagout procedures. There may be multiple circuits. Be sure all circuits are disconnected.

Open all front access doors. Drain the machine by swinging the tank drain handles to the left as shown on the labels located above each tank drain. Drain handles are located near the floor at the front of each tank.

Remove and clean the curtains. Before removing the strainer baskets and pans, clean the interior and all tank shelves using a hose and spray nozzle. Flush all debris toward the strainers.

Remove the wash arms by lifting up on the arm clearing the tab from the notch in the wash arm support. Slide upper arms forward, swinging front of arm down. Slide lower arms forward, tilt front of arms upward to allow water to drain. Remove arms. Clean wash arms in a sink, removing wash arm end caps to flush soil from arms.

Remove the strainer baskets and strainer pans. Also remove the dual rinse strainer. Empty strainers in trash receptacle. DO NOT STRIKE STRAINER PANS OR STRAINER BASKETS ON SOLID OBJECT TO DISLODGE DEBRIS. Scrub strainer pans and strainer baskets in a sink.

Remove both dual rinse or low temp chemical rinse and upper final rinse arms and clean debris from nozzles. Never use steel wool to clean machine surfaces. Use only products formulated to be safe on stainless steel.

Flush tanks with a water hose, removing any accumulation of soil.

Reinstall all arms and wash arm end caps in their proper location and orientation. Ensure that upper arm nozzles point downward, and lower arm nozzles point upward.

To install wash arms, slide manifolds on the supports toward the rear of the machine and ensure the tabs on the sides of the arms drop into the notches in the supports.

Replace the strainer pans and strainer baskets. Reinstall the curtains according to the curtain diagrams shown on pages 13-14 of this manual. Leave the machine doors open to allow the interior to air out and dry.

Clean machine exterior like any other stainless steel appliance. Use damp cloth and mild soapy water.

Spray the channels where the sensors are located at the load end of the machine (Fig. 12). Do not attempt to clean these with metallic objects as damage to sensors can occur.

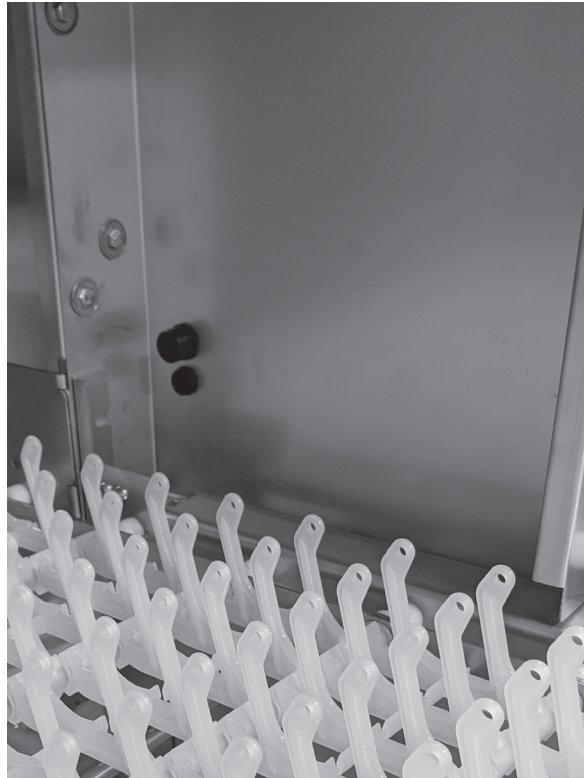

Fig. 12

Deliming

Follow these steps for manually deliming the machine.

1. Power machine OFF and drain all tanks.
2. Spray interior of machine with a hose to flush soil into scrap baskets.
3. Remove, empty and clean all scrap baskets and strainer pans.
4. Disable the detergent feeder chemical system according to the chemical manufacturer's recommendation. This will prevent the addition of detergent during the deliming operation.
5. Close all tank drains and re-install the strainer pans and scrap baskets.
6. Power the machine ON allowing it to fill with fresh water.
7. Refer to the PROGRAMMING section of this manual and adjust the AUTO TIMEOUT time to 30 minutes by entering the MANAGER PROGRAMMING. This will allow the unit to run for 30 minutes for the delime cycle without shutting off. Note the AUTO TIMEOUT setting before adjusting to 30 minutes.
8. Once the fill cycle has completed, open the doors and pour the required amount of delimer in each tank according to the chemical manufacturer's instructions following their recommendations for personal protective equipment (PPE).
9. Close the doors and start the machine allowing the pumps to run for 30 minutes at normal operating temperatures.
10. After the 30 minutes has elapsed and the machine has timed out, open the doors and inspect the interior for any remaining lime scale residue. If lime scale remains, close the doors and run the machine for a longer period of time. Depending on the time between deliming cycles and the water hardness, the machine may need to run longer and/or adjust the amount of delimer being used.

11. Power machine OFF and drain all tanks.
12. Thoroughly spray the inside of the unit flushing the remaining delimer solution down the drain.
13. Close all tank drains and power the machine ON allowing it to fill with fresh water.
14. Refer to the PROGRAMMING section of this manual and adjust the AUTOTIMEOUT time back to the original setting as noted in Step 7 by entering the MANAGER PROGRAMMING.
15. Once the fill cycle has completed, start the machine and run the pumps for a few minutes to flush any remaining delimer from the system.
16. Power machine OFF and drain all tanks.
17. Following the chemical manufacturer's recommendation, enable the detergent feeder chemical system.
18. The unit is now ready for normal operation.

Certain areas of the machine, such as the loading, final rinse, and unloading sections, may still show signs of scale residue as these areas are not subjected to the recirculated wash containing the deliming solution. These areas will need to be cleaned/delimed manually as instructed below. **DO NOT spray or wipe the deliming solution on exterior surfaces of the machine as this could cause corrosion. If delimer solution is accidentally contacted with the exterior of the machine, flush with water and wipe. Always wear proper personal protective equipment (PPE) when using delimer following chemical manufacturer's recommendations.**

1. Following the chemical manufacturer's instructions, prepare a mixture of delimer and water, and pour or brush the solution onto the surface to be cleaned.
2. Allow to soak for 10 minutes. If required, scrub to remove heavy deposits.
3. Rinse thoroughly with fresh water.

DOS AND DON'TS FOR YOUR NEW HOBART DISHWASHER

DO assure proper water hardness of 3 grains or less per gallon.

DO pre-scrub product thoroughly when soil/contamination levels are heavy and can be scrapped..

DO use only detergents recommended by your chemical professional.

DO, at the end of the day, complete a manual cleaning cycle as needed; thoroughly cleanse the machine, rinse, and dry (leave doors open).

DO use only products formulated to be safe on stainless steel.

DO NOT use detergents formulated for residential dishwashers.

DO NOT allow soil to accumulate on the tank bottom.

DO NOT use steel wool to clean product or machine surface.

DO NOT allow foreign objects to enter the unit, especially metallic contaminants.

NOTE: Failure to follow use, care, and maintenance instructions may void your Hobart warranty.

Curtain Configurations

FT1000i-IND, FT1000i-AIR & FT1000i-LT - Left To Right

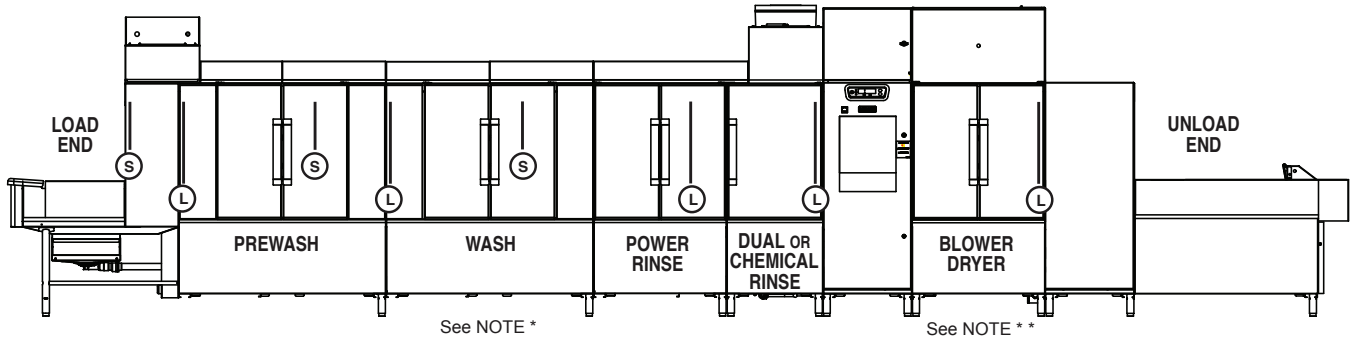

FT1000i-IND, FT1000i-AIR & FT1000i-LT - Right To Left

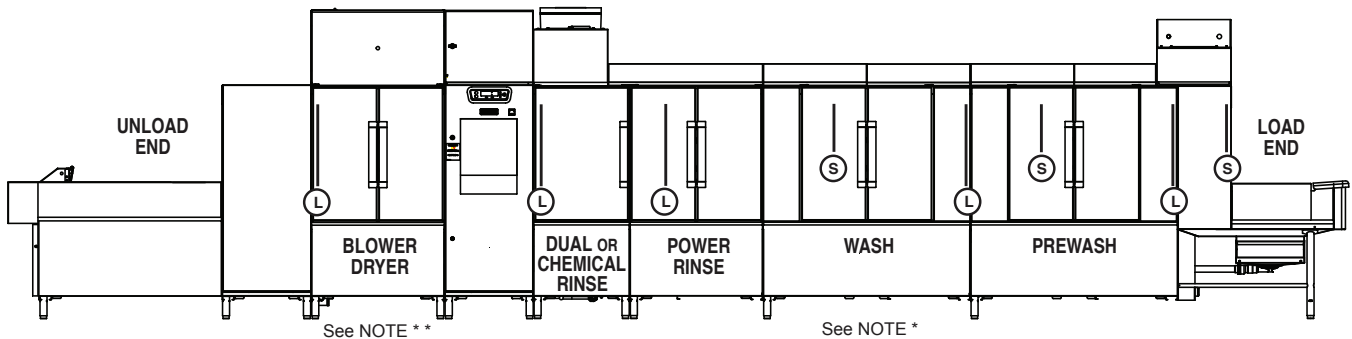

* **NOTE:** If machine is equipped with an extra wash tank(s), the curtain configuration will match the "WASH" section shown above.

** **NOTE:** If machine is equipped with an extra blower dryer(s), the curtain configuration will match the "BLOWER DRYER" section shown above.

FT1000i-IND, FT1000i-AIR & FT1000i-LT

Curtain Location		Curtain Part Number
S	Load End	00-948731
L	Load to Prewash	00-948729
S	Prewash Arm	00-948731
L	Prewash to Wash	00-948729
S	Wash Arm	00-948731
L	Power Rinse Arm	00-948729
L	Dual Rinse	00-948729
L	Blower Dryer	00-948729

S - Designates short curtain.

L - Designates long curtain. (Curtains "Tier" to face load end of machine when hung.)

FT1000iS-IND, FT1000iS-AIR & FT1000iS-LT - Left To Right

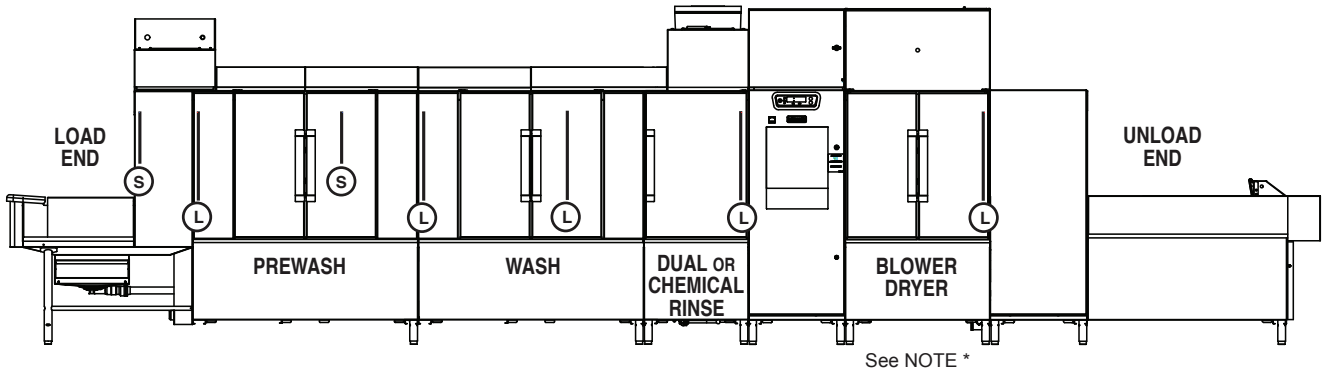

FT1000iS-IND, FT1000iS-AIR & FT1000iS-LT - Right To Left

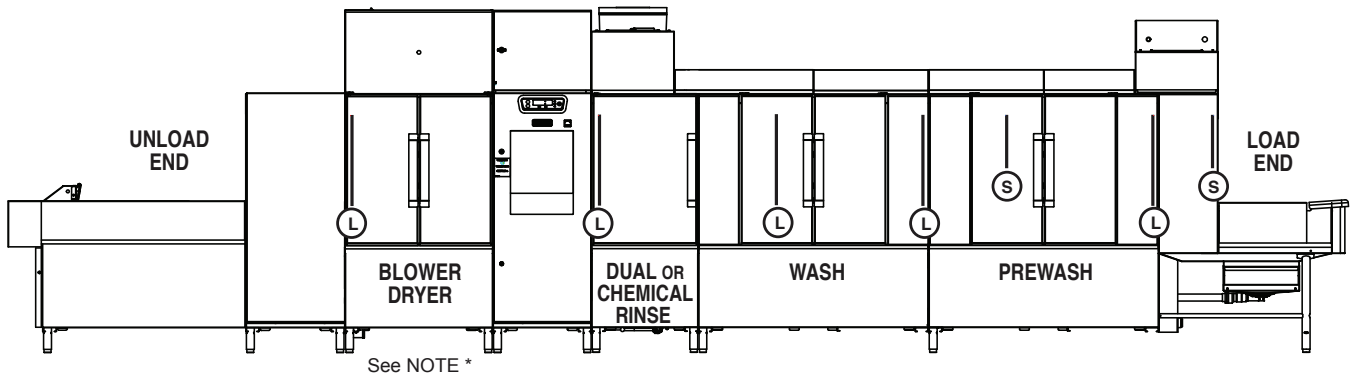

* **NOTE:** If machine is equipped with an extra blower dryer(s), the curtain configuration will match the "BLOWER DRYER" section shown above.

FT1000iS-IND, FT1000iS-AIR & FT1000iS-LT

Curtain Location		Curtain Part Number
S	Load End	00-948731
L	Load to Prewash	00-948729
S	Prewash Arm	00-948731
L	Prewash to Wash	00-948729
L	Wash Arm	00-948729
L	Dual Rinse	00-948729
L	Blower Dryer	00-948729

S - Designates short curtain.

L - Designates long curtain. (Curtains "Tiers" to face load end of machine when hung.)

PROGRAMMING

MACHINE OPERATION AND PROGRAMMING SECURITY LEVELS

The advanced digital controls on your FT1000i machine allow several setup and customization options. Because these options can affect the operation of the machine, they are all locked-out by default from the factory. To unlock them for editing, the security level must be elevated to an appropriate level.

It is recommended to keep the machine in the lowest security level possible at all times. This will prevent options from being inadvertently or intentionally modified from what is expected or acceptable. The security level will automatically revert back to the lowest allowable level (either Operator or SuperOperator, as described below) when any of the following occur:

1. No keys on the keypad are pressed for 10 minutes or more.
2. The machine is placed in Standby by pressing the POWER key.
3. An invalid Security Code is entered on the ENTER SECURITY CODE? Screen.

The following names and descriptions of the various security levels are listed from the lowest level to the highest level. A higher security level includes all of the abilities of the lower levels plus some extra abilities, as described below.

NOTE: The security level does not, by itself, affect the operation of the machine or inhibit the use of any of the Start, Stop, or Power keys or buttons. All of these basic functions are always available in any security level.

Operator – O

This is the most basic security level and is enabled by default when the unit is powered up as initially set by the factory. No security code is required to enter this security level. This level only allows entering the Security Code to elevate the current security level to something higher.

SuperOperator – SO

This security level can be enabled via the Manager Menu (Manager → Operation Parameters → Super Operator Access). Once enabled, "Super Operator" will be added as an option when the Menu button is pressed (in the "Main Menu"). A security code is NOT required to enter the Super Operator menu once it has been enabled. The Super Operator menu allows some advanced features to be accessed; such as reviewing error logs and changing the displayed language. A detailed list of Super Operator functions is shown in the Parameters Menu.

Manager – M

This security level is the highest level attainable by the user. It requires the Manager Code to be entered before the security level will be elevated to Manager.

This security level offers unrestricted access to all of the options listed in the Parameters Menu. Because of this, it is recommended that power to the machine be cycled off and on when access to the Manager level options are no longer explicitly needed.

The Security Code for the Manager level can be changed by a manager or anyone with the Manager Code. The default code is listed in the section titled Entering the Operation Parameters Menu. As such, it is recommended that this code be changed from the default and stored in a safe place where all managers, but no one else, can access it. If the code is ever lost or forgotten, it can be reset by Hobart Service.

NOTE: Having Hobart Service reset the Manager Code is not covered under either the basic or the extended warranty.

USER PROGRAMMING INSTRUCTIONS

The machine is equipped with electronic digital controls to allow greater precision for cleaning your product, maintaining required tank temperatures and other advanced functions. Some of these functions are customized to suit the needs of your operation.

All customization is performed through the on-screen menu using the UP, DOWN/MENU, ENTER, and STOP/BACK keys located on the keypad on the control box door (Fig. 13).

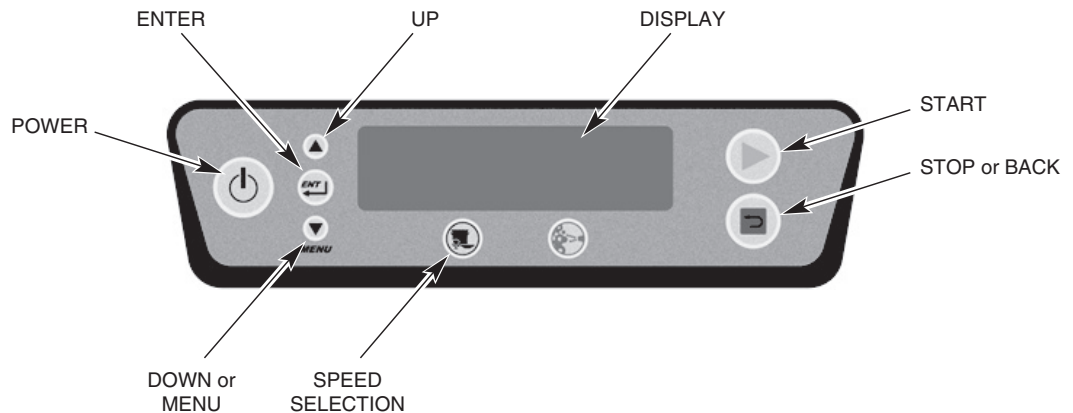

Fig. 13

MENU DISPLAY PROMPTS

The following prompts are used inside the menus.

- The UP and DOWN arrow keys are used to change parameter values and to navigate the menu.
- The ENTER key is used to accept a value, perform a specified action or enter a submenu.
- The BACK key will always revert back to the previous menu screen.
- The text just to the right of the '>' symbol on the display screen shows what action or command will occur by pressing the ENTER key.

ENTERING THE MANAGER MENU

To enter the Manager menu:

1. Press the MENU key from the main screen. This will take you to the *Main Menu*.
2. With the '>' symbol to the left of Manager, press the ENTER key. This will take you to the *Enter Security Code* screen.
3. You are prompted with four asterisks [****].
4. Use the UP and DOWN keys to change the digit of the Security Code to the appropriate value*.

* The default Security Code to enter Manager programming is 1001. This code can be changed by anyone with this knowledge and it is recommended to change it from the default. If the code is ever lost for some reason, it can be reset by Hobart Service.

NOTE: Resetting the code is not covered under your warranty, whether you are in the initial warranty period or in the extended warranty period.

5. Press the ENTER key to move to the next digit to the right.
6. Repeat steps 4 and 5 for each digit.
After pressing ENTER on the fourth digit, you will be in the *Manager Menu*.
7. Press the UP or DOWN keys repeatedly until the '>' symbol is to the left of the desired option and then press the ENTER key. The Manager options are: *About*, *Actions*, *Logs*, and *Operation Parameters*.

ABOUT SCREEN

The About screen displays the following information; *Machine Model*, *Control Board Revision*, *Relay Board Revision*, *Software Version*, *Sanitizing Mode*, and *Service Number*.

ACTIONS MENU

The Actions Menu provides the following options:

- **Change Manager Code:** Allows the manager security code to be changed from the default value.
- **Reverse Jog:** Allows the conveyor to be jogged in the reverse direction in case there is a conveyor jam. When entering this mode, the following message is displayed:

Be sure all personnel clear of conveyor. Press button in upper Control Box while pressing Enter.

> Exit without jogging

Reverse jog conveyor

To reverse jog the conveyor, press the ENTER button with the '>' symbol located to the left of Reverse jog conveyor while also pressing the green button located behind the upper control box door (Fig. 14).

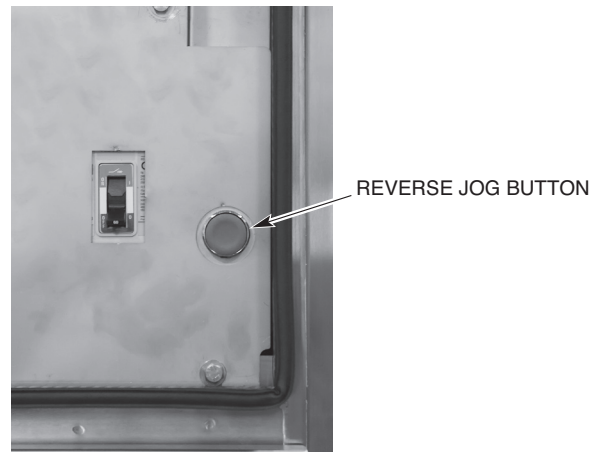

Fig. 14

- **Set Date/Time:** Enter this screen to set the date and time.

LOGS MENU

The Logs menu provides the following options:

- **Delime Counter:** Displays the time remaining before delime recommendation is displayed. Also allows the ability to *Clear Delime Counter*.
- **Error Log:** Displays the previous errors along with the date/time the errors occurred.
- **Statistics:** Entering the Statistics screen will display the following information; *Time of Operation, Run Time Percent, Rinse Time, and Fill Time*.

OPERATION PARAMETERS MENU

NOTE: The parameters can be changed anytime the display is active, which is when the machine is operating or in idle mode.

Hobart believes that the default settings that leave the factory are suitable for the majority of operations. However, there are cases where managers may find the need to change one or more options; the Parameters Menu allows these changes.

Within the Parameters Menu, the manager (or operator, in some cases) may modify factory default settings. The menu structure and description of each option are detailed below. Please contact Hobart Service or Hobart Sales if you are uncomfortable changing any setting or are unsure of which one(s) to change.

The Parameters Menu lists the parameter name, a short description, a list of possible values the parameter can have, the factory default value based on the specific machine model, and the security level required to access that parameter.

PARAMETERS MENU

Parameter Name	Description	Possible Values	Default Value	Security Required
Auto Timeout	Adjustable timer for determining when to shut down the pumps and conveyor when no <u>product is</u> in the machine.	1 – 30 mins	6 mins	SO
Conveyor Speed High	Sets the High conveyor speed setting when the operator presses the Speed Selection button on the keypad changing the setting to Speed: High.	4.0-8.5	8.5 ft/min	M
Conveyor Speed Low	Sets the Low conveyor speed setting when the operator presses the Speed Selection button on the keypad changing the setting to Speed: Low.	4.0-8.5	4.0 ft/min	M
Conveyor Speed Medium	Sets the Medium conveyor speed setting when the operator presses the Speed Selection button on the keypad changing the setting to Speed: Medium.	4.0-8.5	6.3 ft/min	M
Delime – Main Tanks Quantity	Sets the number of delimer gallons required per tank.	0.0 – 2.0	0.50	M
Delime – Water Hardness	Water hardness input setting which the control uses for determining when to delime the machine.	0 – 250	0	M
Dish Limit Till BD Heat Off	Sets the period of time (in seconds) until the blower dryer heat turns off after a dish activates the dish limit.	0-60 seconds	60 seconds	M

Dirty Water Interval	Sets the period (in hours) of rinsing before an alert is shown. This option is only available when Dirty Water Mode is set to “Alert” or to “Alert + Lockout.”	1 – 6 hours	4 hours	M
Dirty Water Mode	<p>Can be enabled to indicate that the water may be dirty and may need to be changed. Monitors the final rinse on time and when the final rinse on time exceeds a user-definable level, a message will display. The message will not be disabled until a water change event occurs by draining all tanks in the machine.</p> <p>There are three different modes. Disabled: Ignores dirty water. Alert : Displays “Water Change Required” after a period of operation but does not require refilling. Alert + Lockout: Displays “Change Water Soon” for 5 minutes after a period of operation; then “Water Change Required” displays and the machine cannot run until all tanks are drained and refilled.</p>	Disabled Alert Alert + Lockout	Disabled	M
Disable When Drain Open	If enabled, prevents machine operation if any tank drain is open.	Disabled Enabled	Disabled	M
Energy Saver Time	After a period of machine inactivity, the control initiates Energy Saver Mode: All machine components are turned off, and the display on the keypad dims, displaying “Energy Saver On”. To exit Energy Saver mode, press the STOP button on the keypad. You may also press the POWER button to completely turn the machine off. If product is present in machine, Energy Saver mode will not activate.	1 – 6 hours	2 hours	M
Final Rinse Flow Setting		Low High	Low	M
Language Select	Enables or disables the ability for the operator to change the displayed language.	Disabled Enabled	Disabled	SO

Low FR Temperature Alarm	Enables or disables a visual alarm on the display that indicates that Final Rinse water temperature is below the NSF required minimum of 180°F (82°C). When enabled, a message will display notifying the user of this condition. However, machine operation will not change and product will continue to run through the machine as expected. When disabled, there will be no extra message indicating a low-temperature event; however, the temperature display will still show the current Final Rinse water temperature.	Disabled Enabled	Disabled	M
Primary Language	This option sets the default language shown on the display.	English French Spanish	English	SO
Sanitizing Mode	Sets the operating temperatures that regulate the tank heaters and the internal booster (if provided): high temperature sanitizing mode, or low temperature, chemical sanitizing mode.	High Temp Low Temp	High Temp	SO
Super Operator Access	Enables or disables the SuperOperator access level. When enabled, this allows any user to modify values in the Parameters Menu that are marked as requiring only SO security without entering a password. When disabled, the only operation allowed by any user is the ability to enter the Security Code and exit the menu. No parameters are allowed to be modified.	Disabled Enabled	Disabled	M
Tank Stirring	Enables or disables the tank stirring mode which turns the pumps on for 15 seconds for every 15 minutes of idle time to keep the machine chambers hot.	Disabled Enabled	Disabled	M
Tank Temperature Alert	Displays a message when water temperature for any tank falls below minimum requirement for at least ten minutes. After temperature increases past the minimum requirement, the message stops.	Disabled Enabled	Disabled	M
Temperature Units	Sets whether temperatures and set points are displayed in °F or °C.	F C	F	SO

MAINTENANCE

⚠ WARNING Disconnect the electrical power to the machine and follow lockout/tagout procedures. There may be multiple circuits. Be sure all circuits are disconnected.

LINE STRAINERS

Line strainers used in water or steam lines should be cleaned one week after machine installation and periodically thereafter.

LUBRICATION

A list of acceptable lubricants, as well as the lubricants themselves, are available from your local Hobart Service office.

Motors

All motors have sealed bearings and require no lubrication maintenance.

Conveyor Gearmotor

Check the oil level in the conveyor gearmotor at the unload end of the machine every six months by removing the gear case fill plug (Fig. 15). The oil level should be at the bottom of the fill plug hole. Draining the gear case can be achieved by removing the drain plug (Fig. 15) and capturing and recycling the drained oil. After re-screwing the drain plug back in the hole, use only Shell Omala S2 G220 or equivalent to replenish or replace the oil.

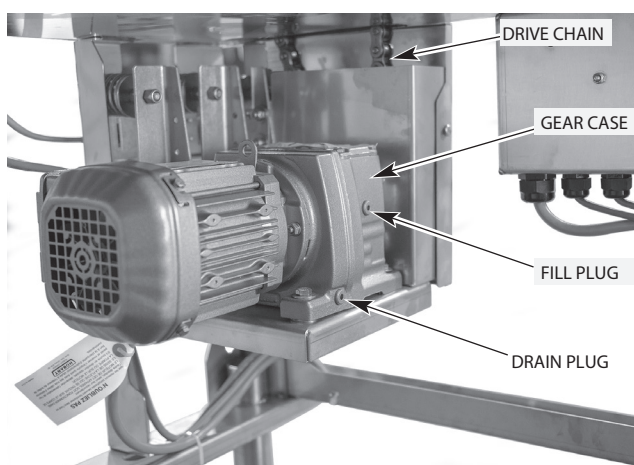

Fig. 15

Conveyor Drive Chain

Inspect the drive chain (Fig. 15) regularly and lubricate as required with a lithium grease. **NOTE:** For airline catering units or units that must adhere to NSF and FDA food Code regulations, use an H2 Food grade lithium grease.

Conveyor Take-Up Unit

Lubricate the two conveyor take-up unit adjusting screws (Fig. 16) at the load end of the machine at least twice a year using a lithium grease. **NOTE:** For airline catering units or units that must adhere to NSF and FDA Food Code regulations, use an H2 food grade lithium grease.

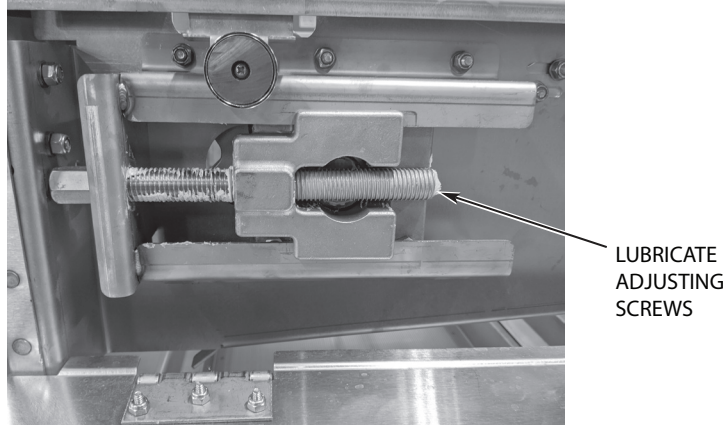

Fig. 16

HIGH PRESSURE BLOW OFF (HPBO) SYSTEM (IF EQUIPPED)

Guards & Filters

On a weekly basis, check inlet guards and/or filters for any signs of restriction due to such things as dirt. In most cases, a drop in amperes and system performance will be noticed as the restrictions increase.

Hoses & Clamps

On a weekly basis, check the condition of the hoses and replace any that have holes, cracks or are worn. Also, check/tighten all hose clamps.

Motor Mounting

Every 8-10 weeks, check/tighten motor mounting hardware securing motor to blower base.

Motor Shaft Lubrication

Grease the motor shaft annually at the fitting located at the top of the motor (Fig. 17).

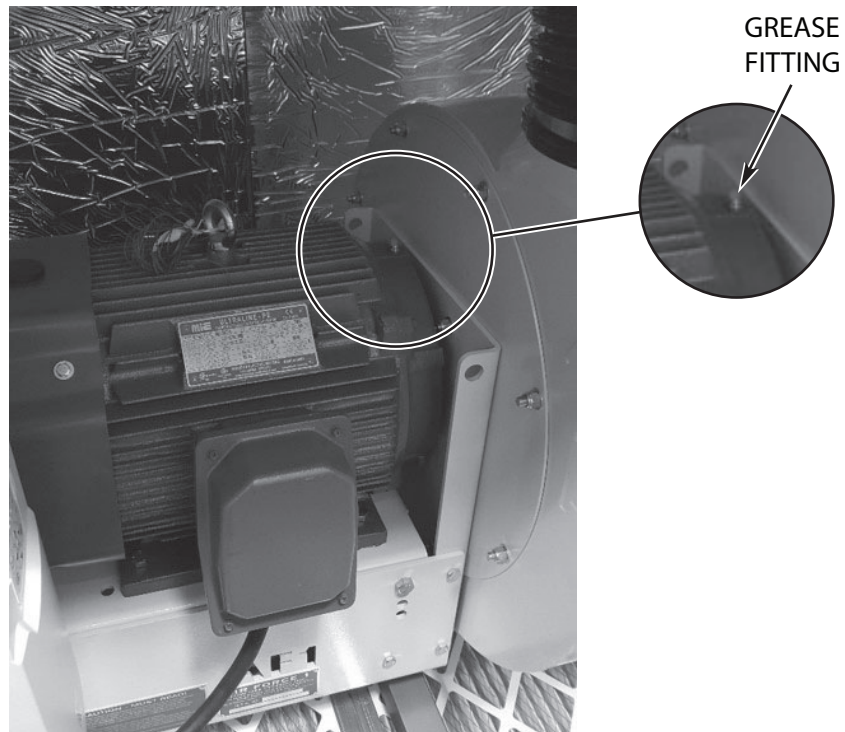

Fig. 17

Air Filter Replacement

Once the HPBO gauge reaches 1.5" water column, replace both air filters located at the base of the blower system (Fig. 18). The air filters are 20 x 25 x 2.

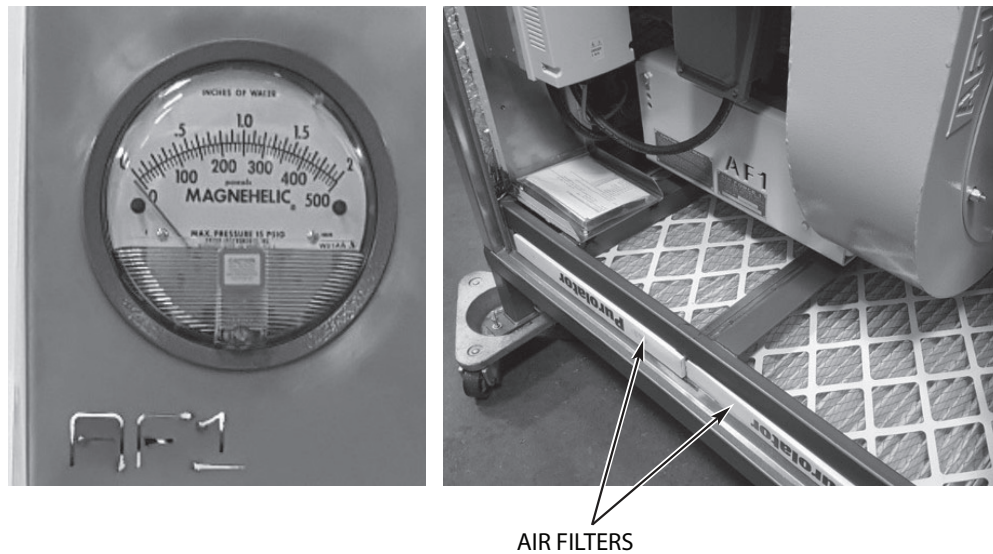

Fig. 18

TROUBLESHOOTING

TROUBLESHOOTING

Symptom	Possible Cause NOTE: If symptom(s) persist after possible causes have been checked, contact Hobart Service.
Machine Won't Operate After Start Button is Pressed	<ol style="list-style-type: none"> 1. Inspection door(s) not closed. Door(s) Open displays. 2. Conveyor may be jammed. 3. Check drains, make sure they're closed. Check tanks, make sure they're full. 4. Blown fuse or tripped circuit breaker at power supply.
Product Not Clean	<ol style="list-style-type: none"> 1. Insufficient pre-scrapping or tank water may need to be changed. 2. Wash arm end caps(s) missing. 3. Wash arm nozzle obstruction(s). 4. Loss of water pressure due to pump obstructions. ⚠ WARNING Disconnect the electrical power to the machine and follow lockout/tagout procedures. There may be multiple circuits. Be sure all circuits are disconnected. 5. Incorrect water temperature. Check circuit breaker to electric heat supply, or main steam valve. Make certain valve is completely open. 6. Incorrect detergent dispensing. Contact your chemical representative. 7. Wash arms installed incorrectly. 8. Product not loaded properly.
Spotting on Product	<ol style="list-style-type: none"> 1. Product not loaded properly. 2. Incorrect final rinse water temperature (minimum 180°F). Note: Does not apply to machines equipped with a HPBO system. 3. Incorrect detergent and/or rinse aid dispensing. Contact your chemical representative. 4. Improper water hardness (3 grains or less per gallon is recommended). 5. Clogged rinse nozzle(s). 6. Misaligned rinse arms. Rinse arms should be positioned so that they align in hub on chamber wall. 7. Water leaking past rinse arm manifold O-ring.
Inadequate Rinse	<ol style="list-style-type: none"> 1. Dirty line strainer causing reduced water flow. Turn off water supply, remove strainer cap, withdraw and clean screen. 2. Rinse arm(s) are not properly inserted in the hubs. 3. Clogged dual rinse nozzle(s) – clean the nozzle(s). 4. Dual rinse tank strainer pan is clogged – clean the strainer pan.
Continuous Rinse Operation	<ol style="list-style-type: none"> 1. Photoelectric sensors are blocked. Clean channels where sensors are located (Fig. 19). 2. Remove the vertical panels from load end of machine adjacent to prewash chamber. With machine power on, verify indicators on sensor (Fig. 20) flash on and off when blocking and unblocking the sensor. 3. Improperly operating rinse pump circuit. Contact Hobart Service.



Fig. 19

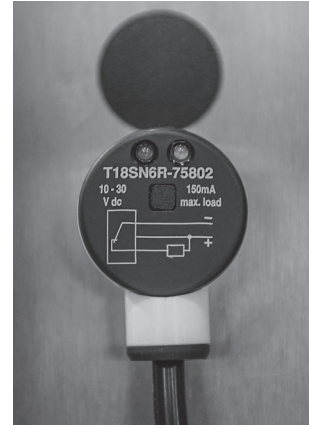

Fig. 20

Tanks Not Heating	<ol style="list-style-type: none"> 1. Low water safety devices shut off heat. Check for proper water level. 2. Lower float(s) do not move freely. 3. Circuit breaker(s) to heat system tripped (electric heat). 4. Steam supply valve(s) are not opened completely or supply pressure too low (steam heat). 5. Overtemp protector tripped (electric heat). Contact Hobart Service. 6. Failed heating element (electric heat). Contact Hobart Service. 7. Bucket trap not functioning correctly (steam heat). Contact Hobart Service. 8. Improperly operating steam solenoid valve(s) (steam heat). Contact Hobart Service.
-------------------	--

No Fill or Slow Fill	<ol style="list-style-type: none"> 1. Door(s) are open. 2. Drain(s) open 3. Main fill (water supply valve) could be closed. 4. Upper and/or lower fill floats do not move freely. 5. Dirty line strainer (Fig. 21) causing reduced water flow. Turn off water supply, remove strainer cap, withdraw and clean screen. 6. Problem with solenoid valve. Contact Hobart Service. 7. Low incoming water supply pressure.
----------------------	---

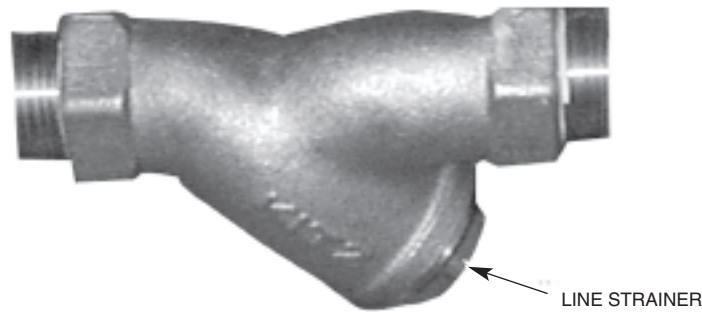

Fig. 21

No Blower Dryer Heat (Electric Heat Blower Dryer)	<ol style="list-style-type: none"> 1. Blower motor(s) not operating properly. 2. Circuit breaker to electric blower dryer heaters tripped. 3. Overtemp protector tripped; red overtemp indicator light is lit. Contact Hobart .
---	--

No Blower Dryer Heat (Steam Blower Dryer)	<ol style="list-style-type: none"> 1. Blower motor(s) not operating properly. 2. Improperly operating steam solenoid valve. 3. Steam supply valve is not completely open or supply pressure is too low. 4. Bucket trap not functioning correctly.
---	---

Display Reads	Possible Resolution
Door(s) Open	Close all inspection doors.
Tank Drain(s) Open	Close all tank drains.
Unload Dishes	Remove product from unload section of the machine, starting with the product closest to the machine chambers. Remove the product that is in contact with the dish limit last.
Probe Error – [Tank Name]	Ensure lower float assembly in indicated tank is not visibly damaged and sufficient water is in the tank to cover the lower float.
Final Rinse Temp Low (N/A on machines equipped with HPBO.)	<ol style="list-style-type: none"> 1. Check that the final rinse booster tank circuit breaker is on and not tripped (if equipped). 2. Check that the final rinse booster tank overtemp circuit is not tripped (if equipped). 3. Ensure that the building supply water temperature to the final rinse booster tank is at least the minimum specified by Hobart. 4. If temperature control needs adjustment, or if there is a booster heater failure, contact your local Hobart Service office.
Check Water Level	<ol style="list-style-type: none"> 1. Ensure all drains are closed and free of debris. 2. Check that the water supply valve is open. 3. Open inspection doors and check water level of all tanks. Water should be about 1 inch down from top of strainer pan or higher. Close inspection doors. 4. If tanks fail to fill after another 20 minutes, contact Hobart Service.

**FUNCIÓN OPERACIONAL
OPERATION AMIENCIÓN**

**FT1000i-INDUSTRIAL WASHERS
LAVE-VAISSELLE INDUSTRIEL FT1000i
LAVAVAJILLAS INDUSTRIAL FT1000i**

MODEL
MODÈLE
MODELO

FT1000i-IND
FT1000iS-IND

FT1000i-AIR
FT1000iS-AIR

FT1000i-LT
FT1000iS-LT

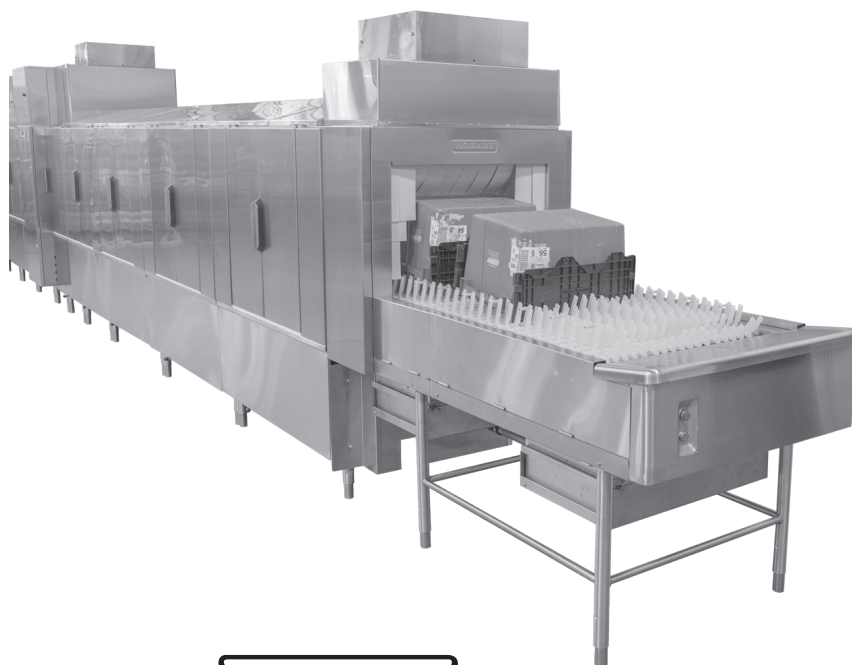

HOBART

701 S. RIDGE AVENUE
TROY, OHIO 45374-0001

937 332-3000

www.hobartcorp.com

F41210 (Mai 2021)

TABLE DES MATIÈRES

UTILISATION	4
Préparation de la machine – À vérifier avant de commencer le travail	4
Remplissage des réservoirs	5
Lavage de vaisselle	6
Videz les paniers-filtre au besoin	7
Chargement	7
Déchargement	7
Températures minimum recommandées	7
Ajuster la vitesse du convoyeur	8
Système de séchage par soufflage à haute pression (HPBO) (si équipé)	8
Système de rail réglable (si équipé)	9
NETTOYAGE	10
Détartrage	11
Quoi faire et ne pas faire avec votre nouveau lave-vaisselle Hobart	12
Configurations des rideaux	13
PROGRAMMATION	15
Utilisation de la machine et programmation des niveaux de sécurité	15
Utilisateur – O	15
Super Utilisateur – SO	15
Gestion – M	16
Instruction de programmation pour l'utilisateur	16
Commandes du menu	17
Accéder au menu de gestion	17
Écran À propos de la machine	17
Menu des Actions	18
Menu Journaux	18
Menu des Paramètres de fonctionnement	19
ENTRETIEN	22
Filtres des conduites	22
Lubrification	22
Moteurs	22
Moteur à engrenages du convoyeur	22
Chaîne d'entraînement du convoyeur	22
Dispositif de tension du convoyeur	23
Système de séchage par soufflage à haute pression (hpbo) (si équipé)	23
Protections et filtres	23
Tuyaux et colliers de serrage	23
Montage du moteur	23
Lubrification de l'arbre moteur	24
Remplacement du filtre à air	24
DÉPANNAGE	25

Utilisation et entretien des RONDELLES DE LA GAMME FT1000i CONSERVEZ CES INSTRUCTIONS

UTILISATION

PRÉPARATION DE LA MACHINE – À VÉRIFIER AVANT DE COMMENCER LE TRAVAIL

Ouvrez les portes de l'appareil pour vous assurer que tous les composants sont placés à leur position de fonctionnement avant de démarrer.

- Tous les bacs-filtre et paniers à résidus doivent être correctement installés à chaque section de l'appareil (Fig. 1).

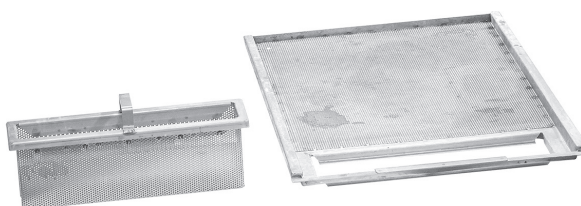

Fig. 1

- Le panier à résidus externe doit être correctement installé sous la zone de chargement de la machine (Fig. 2) Pour les machines de restauration aériennes, s'assurer que le panier à résidus externe à l'extrémité de la zone de déchargement est également correctement installé.



Fig. 2

- Tous les bras de lavage supérieurs et inférieurs doivent être installés correctement à chaque section de l'appareil. Assurez-vous que tous les embouts des bras de lavage sont correctement installés et fermement serrés (Fig. 3 et 4).

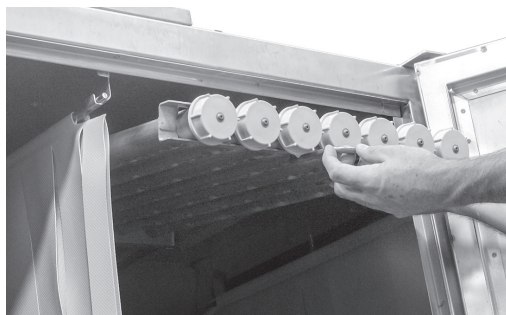

Fig. 3

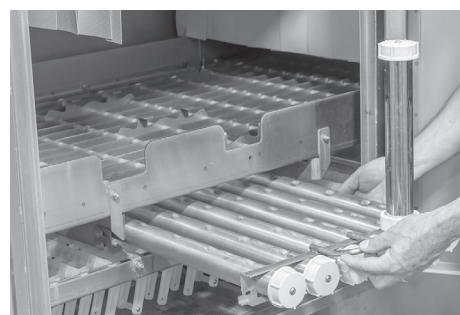

Fig. 4

- Les bras de rinçage double ou de rinçage chimique à basse température et de rinçage final doivent être correctement installés (Figs. 5 et 6).



Double rinçage à haute température

Fig. 5



Rinçage chimique à basse température

Fig. 6

- Tous les rideaux doivent être installés correctement, selon le schéma de disposition des rideaux situé à l'avant de la boîte de commande de la machine ou aux pages 13 à 14 de ce manuel.
- Tous les robinets de vidange des réservoirs doivent être placés en position fermée.
- Si la machine est équipée d'un séchoir (avec séchage à soufflement), s'assurer que le plateau défecteur est installé.

REPLISSAGE DES RÉSERVOIRS

Toutes les vannes d'alimentation d'eau (et de vapeur, le cas échéant) doivent être ouvertes et l'alimentation électrique activée avant de faire fonctionner la machine.

Fermez tous les robinets de vidange et les portes. Les leviers de vidange sont situés au niveau du plancher à l'avant de chaque réservoir. Faites pivoter les leviers de vidange vers la gauche pour fermer, et vers la droite pour ouvrir.

Appuyez sur la touche Power (Marche) du clavier de commande sur la porte du poste de contrôle (Fig. 7). L'écran s'illuminera.



Fig. 7

Si l'une des portes n'est pas fermée, la note *Porte(s) ouverte(s)* s'affichera. Si l'un des robinets de vidange n'est pas fermé, *Vidange(s) cuve ouverte(s)* s'affichera. Quand toutes les portes et robinets de vidange sont fermés, *Remplissage des cuves en cours* s'affichera et le remplissage des réservoirs démarrera.

REMARQUE : L'ouverture d'une porte lors du cycle de remplissage a pour effet de fermer les vannes et l'afficheur indique *Porte(s) ouverte(s)* à l'écran. Refermez la porte pour reprendre le cycle de remplissage (*Remplissage des cuves en cours* s'affichera).

Quand le niveau de l'eau soulève le flotteur inférieur de chacun des réservoirs, le cycle de chauffage démarre pour les réservoirs de lavage, prérinçage et de double rinçage. Lorsque tous les réservoirs sont pleins, les vannes de remplissage se ferment automatiquement et les températures de l'eau dans chaque réservoir sont affichées à l'écran du clavier de commandes situé sur le poste de contrôle.

La fonction de Remplissage de maintien ajoute de l'eau aux réservoirs pour assurer des niveaux adéquats lors du fonctionnement de la machine. Lorsque le niveau tombe en dessous du flotteur inférieur dans un réservoir, le chauffage s'éteint et un cycle de remplissage est lancé dans le ou les réservoirs affectés. Lorsque le niveau d'eau monte jusqu'au flotteur inférieur, le chauffage reprend pendant que le ou les réservoirs continuent leur cycle de remplissage jusqu'à ce qu'un niveau adéquat soit atteint.

LAVAGE DE VAISSELLE

Démarrez les moteurs du convoyeur, des pompes et du séchoir (si inclus) en appuyant sur l'interrupteur de MARCHE vert du côté chargement ou déchargement de l'appareil (Fig. 8) ou sur le clavier situé à l'avant du poste de contrôle (Fig. 9). L'appareil se mettra en marche uniquement si le niveau des réservoirs est adéquat et si toutes les portes sont bien fermées. Appuyez sur l'interrupteur ARRÊT rouge (Fig. 8 ou 9) pour couper les moteurs du convoyeur, des pompes et du séchoir.

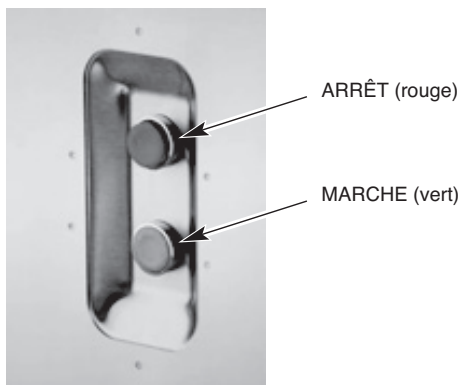

Fig. 8



Fig. 9

Chacune des températures des réservoirs s'affichent sur l'écran du clavier lorsque la machine est en fonction. La température du rinçage final est indiquée par la marque '---' jusqu'à ce que la vaisselle atteigne la zone de rinçage. Lorsque la vaisselle atteint la zone de rinçage, la température de l'eau du rinçage final s'affiche. Après que la charge de vaisselle ait quitté la zone de rinçage, la température du rinçage est de nouveau indiquée par la marque '---'.

Lorsque la vaisselle atteint la sortie de l'appareil et déclenche le contact de fin de course, le convoyeur et le rinçage final s'éteindront. L'écran affichera la température du réservoir suivi du message *Retirer vaisselle*. Une fois la charge de vaisselle retirée et l'interrupteur de fin de course réactivé, l'appareil retourne en fonctionnement normal. Si la vaisselle n'est pas retirée, la minuterie de limitation de charge éteint les pompes et le séchoir (si installé) après une minute. L'affichage continue d'afficher les températures des vannes avec le message *Retirer vaisselle*.

Si aucune vaisselle n'est introduite dans l'appareil pendant une période prééglée, la minuterie automatique désactive l'appareil tandis que le chauffage des réservoirs continue à maintenir les températures requises. Pour reprendre le fonctionnement, appuyez sur un des boutons verts MARCHE (START) situés au début ou à la fin de la machine, ou sur le clavier fixé sur le panneau avant du poste de contrôle.

REMARQUE : La minuterie automatique peut être ajustée dans le menu des paramètres (page 19) ; vous pouvez régler une plage de 1 à 30 minutes.

Videz les paniers-filtre au besoin

Les paniers-filtre se rempliront de débris alimentaires pendant le fonctionnement, ce qui peut affecter le fonctionnement du lave-vaisselle et les résultats du lavage, aussi il faut le vider régulièrement. ARRÊTEZ la machine et ouvrez les portes d'accès. Les paniers-filtre se trouvent immédiatement à l'intérieur, sur le devant des réservoirs.

Le(s) panier(s) à rebuts externe(s) à la section de chargement (tous les modèles) et de déchargement (unités de restauration aérienne uniquement), doivent être vidés périodiquement et peuvent l'être sans interrompre le fonctionnement de l'appareil. Retirez le(s) panier(s) lorsqu'ils sont plein, videz et remplacez-les lorsque vous avez terminé.

Chargement

Grattez d'abord la vaisselle complètement pour en retirer les restes alimentaires et les débris. Ne jamais utiliser de laine d'acier sur les articles qui seront introduits dans le lave-vaisselle car cela pourrait créer de la corrosion en surface et éventuellement nuire au bon fonctionnement de la machine.

Pour les unités de restauration aérienne, toutes les assiettes, soucoupes, plateaux, etc., devraient être chargés sur le convoyeur en position inclinée. Les bols devraient être chargés à l'envers. Les couverts doivent être lavés dans des paniers pour éviter de les perdre dans la machine. Le non-respect de cette consigne pourrait bloquer le convoyeur et endommager la vaisselle ou des pièces de la machine.

NE PAS essayer de laver de gros articles (marmites, bacs, plateaux, etc.) sans s'assurer qu'ils peuvent aisément passer dans l'ouverture de l'appareil. De tels articles ne peuvent être lavés dans le lave-vaisselle à moins d'y circuler librement.

NE PAS permettre l'entrée de corps étrangers dans la machine, notamment les contaminants métalliques.

Déchargement

Retirez la vaisselle du convoyeur. Quand un article de vaisselle touche le contact de fin de course, le convoyeur s'arrête et les pompes continuent de fonctionner pendant une minute avant de s'arrêter.

Déchargez le convoyeur en commençant par l'article le plus éloigné du contact de fin de course. Retirez l'article qui repose sur l'interrupteur en dernier. La machine se relancera automatiquement.

TEMPÉRATURES MINIMUM RECOMMANDÉES

Les températures de l'eau des réservoirs et des gicleurs sont prises en charge électroniquement et s'affichent à l'écran du clavier de commandes situé sur le poste de contrôle. Cet écran devrait être consulté périodiquement pour s'assurer que les bonnes températures sont maintenues pendant le fonctionnement de l'appareil.

REMARQUE : Reportez-vous à l'étiquette d'assainissement apposée sur le boîtier de commande pour connaître les températures minimales. Ne s'applique pas aux unités équipées d'un système de séchage par soufflage à haute pression (HPBO).

AJUSTER LA VITESSE DU CONVOYEUR

Selon le type de vaisselle en cours de nettoyage, vous pouvez ajuster la vitesse du convoyeur en appuyant sur la touche SÉLECTION DE VITESSE située sur le clavier de commandes à l'avant du poste de contrôle (Fig. 10). Lorsque vous appuyez sur la touche pour la première fois, la sélection de vitesse en cours sera affichée dans la partie inférieure de l'écran. En appuyant sur le bouton une deuxième ou troisième fois, la vitesse sera basculée vers les prochaines sélections disponibles ;

Vitesse : basse (FT1000i : 4 FPM [pi/min], FT1000iS : 4 FPM [pi/min])

Vitesse : moyenne (FT1000i : 6,3 FPM [pi/min], FT1000iS : 5,2 FPM [pi/min])

Vitesse : élevée (FT1000i : 8,5 FPM [pi/min], FT1000iS : 6,3 FPM [pi/min]).



SÉLECTION DE VITESSES

Fig. 10

SYSTÈME DE SÉCHAGE PAR SOUFLAGE À HAUTE PRESSION (HPBO) (SI ÉQUIPÉ)

Le système d'évacuation à haute pression est conçu pour éliminer l'excès d'eau des surfaces supérieures, inférieures et latérales des articles qui ont été lavés. Le système consiste en une unité de soufflage externe, de 10 ou 20 CV, alimentant en air à haute vitesse une série de dispositifs de distribution d'air comprenant des lames d'air, des canons à air et des buses d'air ciblant toutes les faces et surfaces des articles. Le système HPBO peut comprendre des zones à une ou plusieurs chambres selon le niveau de sécheresse requis ou les contraintes de longueur globale de la machine. L'unité de soufflage externe peut être installée à côté de la section de déchargement située au niveau du sol ou montée au-dessus de la machine sur des cadres de tour optionnels. L'unité de soufflage nécessite une connexion électrique distincte et est commandée par un VFD programmé en usine et câblé directement sur le boîtier de commande principal de la machine FT1000i. Le fonctionnement du système de soufflage est intégré aux commandes de la machine et se met en marche et s'arrête avec le fonctionnement de la machine. Les lames d'air et les canons à air sont entièrement réglables et peuvent être orientés spécifiquement pour cibler les différentes tailles et formes des objets à laver. Des obturateurs sont prévus sur les raccords des tuyaux d'air pour contrôler le flux d'air vers les lames d'air, les canons à air et les buses d'air individuels.

SYSTÈME DE RAIL RÉGLABLE (SI ÉQUIPÉ)

Le système de rail réglable est conçu pour faciliter le lavage d'une grande variété de tailles de conteneurs en permettant à l'opérateur de régler un système de rail de guidage intégré sur toute la longueur de la machine FT1000i, créant ainsi une « voie » plus ou moins large pour le passage des conteneurs. Il se compose de deux ensembles de rails de guidage, l'un fixe et l'autre réglable pour s'adapter aux différentes tailles de conteneurs. L'ensemble de rails monté à l'intérieur des chambres sur la face avant de la machine est fixé. L'ensemble de rails monté à l'intérieur des chambres sur la face arrière de la machine est réglable et pivote sur des supports à charnières montés aux joints de la chambre. Le réglage de l'ensemble du rail arrière s'effectue en tirant la goupille de verrouillage du support de réglage situé à l'extrémité de charge de la machine, en poussant ou en tirant le rail dans la position souhaitée, puis en remettant la goupille de verrouillage en place (Fig. 11). Il existe de nombreuses positions de réglage qui peuvent être ajustées en utilisant les positions des trous incrémentiels dans le support de réglage. Une fois que le rail est placé dans la position souhaitée et sécurisé par la goupille de verrouillage, il reste en place jusqu'à son réajustement. Le système de rail réglable intègre également des tubes de lavage latéraux verticaux sur les bras de lavage inférieurs pour améliorer les résultats de lavage. Lorsque la machine FT1000i est équipée à la fois du système de rail réglable et du système HPBO (séchage par soufflage à haute pression), l'ensemble arrière des canons à air latéraux de la zone HPBO est monté sur le rail réglable, ce qui permet aux canons à air de s'ajuster avec le rail.



Fig. 11

NETTOYAGE

Ce lave-vaisselle DOIT être entièrement nettoyé à la fin de chaque quart de travail ou après chaque repas. Appuyez sur la touche MARCHE du panneau de commande pour ÉTEINDRE l'appareil. Suivez les instructions ci-dessous pour effectuer un nettoyage manuel.

⚠ AVERTISSEMENT Déconnectez l'alimentation électrique de l'appareil et suivez les procédures de verrouillage/étiquetage. Il pourrait y avoir plusieurs circuits. Assurez-vous de déconnecter tous les circuits.

Ouvrez toutes les portes de visite de l'avant. Videz l'appareil en faisant pivoter les leviers de vidange des réservoirs vers la gauche tel qu'illustré sur les étiquettes situées au-dessus de chaque robinet de vidange des réservoirs. Les leviers de vidange sont situés au niveau du plancher à l'avant de chaque réservoir.

Retirez et nettoyez les rideaux. Avant de retirer les paniers-filtre et les bacs-filtre, nettoyez l'intérieur et les méplats des réservoirs à l'aide d'un pistolet arrosoir. Dirigez tous les débris vers les paniers-filtre en les arrosant.

Retirez les gicleurs en les soulevant pour détacher la languette de l'encoche de support. Faites glisser les gicleurs du haut vers l'avant tout en faisant pivoter l'avant vers le bas. Faites glisser les gicleurs inférieurs vers l'avant tout en les soulevant vers le haut pour permettre à l'eau de s'échapper. Retirez les gicleurs. Nettoyez les bras de lavage dans un évier, en retirant les embouts des bras de lavage pour éliminer les salissures alimentaires des bras.

Retirez les bacs et les paniers-filtre. Retirez aussi les paniers-filtre de la section de double rinçage. Videz les paniers dans une poubelle ou un broyeur à déchets. NE FRAPPEZ PAS LES BACS OU PANIERS-FILTRE CONTRE UN OBJET SOLIDE POUR TENTER D'EN DÉLOGER LES DÉBRIS. Récurez les bacs et paniers-filtre dans un évier.

Retirez les bras de rinçage double ou de rinçage chimique à basse température et de rinçage final supérieur et nettoyez les débris de nettoyage des gicleurs. N'utilisez jamais de laine d'acier pour nettoyer les surfaces du lave-vaisselle. N'utilisez que des produits sécuritaires pour les surfaces en acier inoxydable.

Rincez les réservoirs au boyau d'arrosage pour retirer tous les résidus alimentaires accumulés.

Replacez tous les gicleurs et les embouts des bras de lavage en bonne position et orientation. Assurez-vous que les buses des gicleurs soient orientées vers le bas, et que les buses des gicleurs inférieurs soient orientées vers le haut.

Pour installer les gicleurs, faites glisser les rampes sur les supports vers l'arrière de l'appareil et assurez-vous que les languettes de chaque côté des gicleurs s'insèrent dans les encoches des supports.

Replacez les bacs et les paniers-filtre. Réinstallez les rideaux selon le schéma de disposition situé sur le poste de contrôle de l'appareil ou aux pages 13 à 14 de ce manuel. Laissez les portes de l'appareil ouvertes pour permettre à l'intérieur de s'aérer et de sécher.

Nettoyez l'extérieur de l'appareil comme tout autre appareil en acier inoxydable. Utilisez une serviette humide et de l'eau avec un savon doux.

Arrosez les corridors où se trouvent les capteurs situés du côté chargement de l'appareil (Fig. 12). N'essayez pas de nettoyer les capteurs avec des objets métalliques car ceci pourrait les endommager.



Fig. 12

Détartrage

Suivez les étapes suivantes pour détartrer la machine manuellement.

1. Éteignez la machine (OFF) et drainez tous les réservoirs.
2. Vaporisez l'intérieur de la machine avec un tuyau pour éliminer les débris de nourriture dans les paniers de collection.
3. Retirez, videz et nettoyez tous les paniers de collection et les bacs de filtrage.
4. Désactivez le système de distribution de détergeant chimique selon les recommandations du fabricant. Ceci évite l'injection de détergeant lors du processus de détartrage.
5. Fermez tous les drains du réservoir et ré-installez les paniers et bacs-filtre.
6. Allumez la machine (ON), laissez remplir d'eau fraîche.
7. Référez-vous à la section PROGRAMMATION de ce manuel et ajustez le TEMPS D'ARRÊT AUTOMATIQUE à 30 minutes en accédant au MENU GESTION. Ceci permet à l'unité de procéder au cycle de détartrage pour une durée de 30 minutes sans s'arrêter. Prenez note du réglage TEMPS D'ARRÊT AUTOMATIQUE avant de l'ajuster à 30 minutes.
8. Une fois le cycle de remplissage terminé, ouvrez les portes et versez la quantité de détartrant requise dans chaque réservoir selon les instructions du fabricant en suivant leurs recommandations en terme d'équipement de protection individuelle (EPI).
9. Fermez les portes et démarrez la machine pour permettre aux pompes de rouler pendant 30 minutes aux températures d'opération normales.
10. Une fois le délai de 30 minutes écoulé et le cycle de la machine terminé, ouvrez les portes et inspectez l'intérieur pour vérifier l'absence de dépôts calcaires. S'il en reste, fermez les portes et lancez la machine pour une période supplémentaire. En fonction de l'intervalle entre les cycles de détartrage et la dureté de l'eau, la machine pourrait avoir besoin de rouler plus longtemps et/ou d'une plus grande quantité de détartrant.
11. Éteignez la machine (OFF) et videz tous les réservoirs.
12. Arrosez l'intérieur de l'unité minutieusement pour éliminer toute la solution de détartrage vers le drain.

13. Fermez tous les vidanges des réservoirs et allumez la machine (ON) pour la permettre de se remplir avec de l'eau fraîche.
14. Référez-vous à la section PROGRAMMATION de ce manuel et ajuster le TEMPS D'ARRÊT AUTOMATIQUE à son réglage original tel que décrit à l'étape 7 en accédant au MENU GESTION.
15. Une fois le cycle de remplissage terminé, lancez la machine et faites fonctionner les pompes pendant quelques minutes pour éliminer tout restant de détartrant du système.
16. Éteignez la machine (OFF) et drainez tous les réservoirs.
17. En suivant les recommandations du fabricant, activez le système de distribution de détergeant chimique.
18. L'unité est maintenant prête à être utilisée.

Certaines zones de la machine, telles que les sections de chargement, de rinçage final et de déchargement, pourraient encore contenir des dépôts calcaires puisqu'elles ne sont pas soumises au lavage recirculé contenant la solution de détartrage. Ces zones pourraient demander un nettoyage/détartrage manuel tel qu'indiqué ci-dessous. **NE PAS rincer ou frotter la solution de détartrage sur les surfaces extérieures de la machine puisque ceci pourrait causer de la corrosion. Si la solution de détartrage entre en contact avec l'extérieur de la machine, rincer avec de l'eau et essuyer. Toujours porter un équipement de protection individuelle (EPI) lors de l'application du détartrant en suivant les recommandations du fabricant.**

1. En suivant les instructions du fabricant, préparez une solution de détartrant et d'eau et versez ou frottez la solution sur les surfaces à nettoyer.
2. Laissez tremper pendant 10 minutes. Au besoin, frottez pour éliminer les dépôts plus importants.
3. Rincez abondamment avec de l'eau fraîche.

QUOI FAIRE ET NE PAS FAIRE AVEC VOTRE NOUVEAU LAVE-VAISSELLE HOBART

S'ASSURER de conserver la dureté de l'eau inférieure à 3 grains par gal US (20,58 ppm).

S'ASSURER de bien pré rincer la vaisselle.

S'ASSURER de n'utiliser que les détergents recommandés par votre professionnel en produits chimiques.

S'ASSURER d'effectuer un cycle de nettoyage manuel à la fin de la journée au besoin ; de nettoyer, rincer et laisser sécher l'appareil complètement (laisser les portes ouvertes).

S'ASSURER de n'utiliser que des produits élaborés pour l'entretien sécuritaire de l'acier inoxydable.

NE PAS utiliser de détergents formulés pour les lave-vaisselle résidentiels.

NE PAS permettre au résidus alimentaires de s'accumuler dans au fond des cuves.

NE PAS utiliser de laine d'acier pour nettoyer la vaisselle ou la surface du lave-vaisselle.

NE PAS permettre que des corps étrangers entrent dans la machine, particulièrement des contaminants métalliques.

REMARQUE : Le non-respect des instructions d'utilisation, de soin et d'entretien pourrait annuler la garantie de votre lave-vaisselle Hobart.

Configurations des rideaux

FT1000i-IND, FT1000i-AIR et FT1000i-LT - De gauche à droite

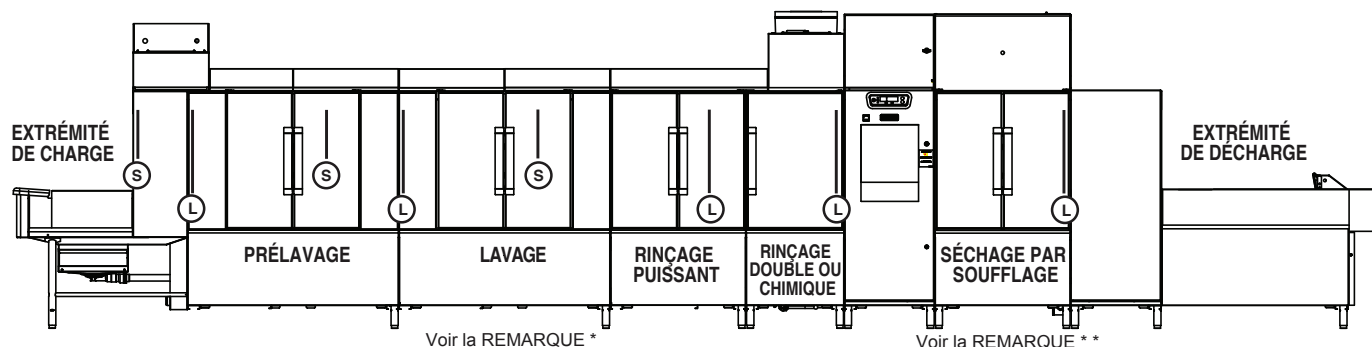

FT1000i-IND, FT1000i-AIR et FT1000i-LT - De droite à gauche

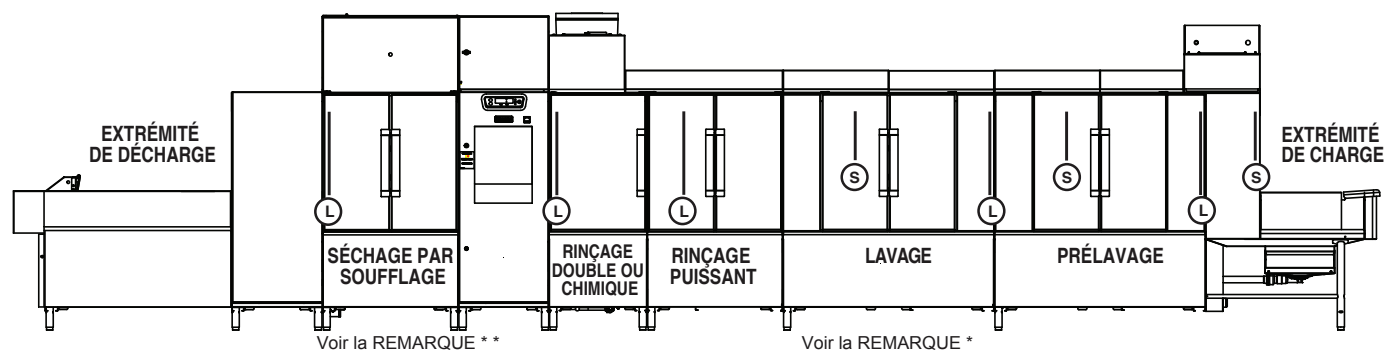

* **REMARQUE** : Si la machine est équipée d'un ou plusieurs bacs de lavage supplémentaires, la configuration des rideaux correspondra à la section « LAVAGE » indiquée ci-dessus.

** **REMARQUE** : Si la machine est équipée d'un ou plusieurs bacs de lavage supplémentaires, la configuration des rideaux correspondra à la section « SÉCHAGE PAR SOUFFLAGE » indiquée ci-dessus.

FT1000i-IND, FT1000i-AIR et FT1000i-LT

	Emplacement du rideau	Numéro de pièce du rideau
S	Extrémité de charge	00-948731
L	Chargement pour pré lavage	00-948729
S	Bras du pré lavage	00-948731
L	Pré lavage au lavage	00-948729
S	Bras de lavage	00-948731
L	Bras de rinçage	00-948729
L	Rinçage double	00-948729
L	Séchage par soufflage	00-948729

S - Désigne un rideau court.

L - Désigne un rideau long. (Les rideaux « s'échelonnent » pour faire face à l'extrémité de charge de la machine lorsqu'ils sont suspendus.)

FT1000iS-IND, FT1000iS-AIR et FT1000iS-LT - De gauche à droite

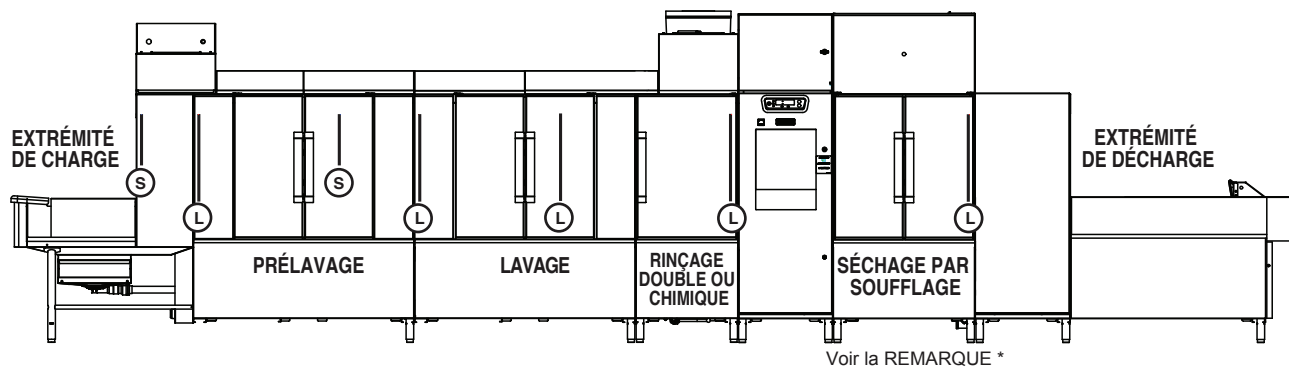

FT1000iS-IND, FT1000iS-AIR et FT1000iS-LT - De droite à gauche

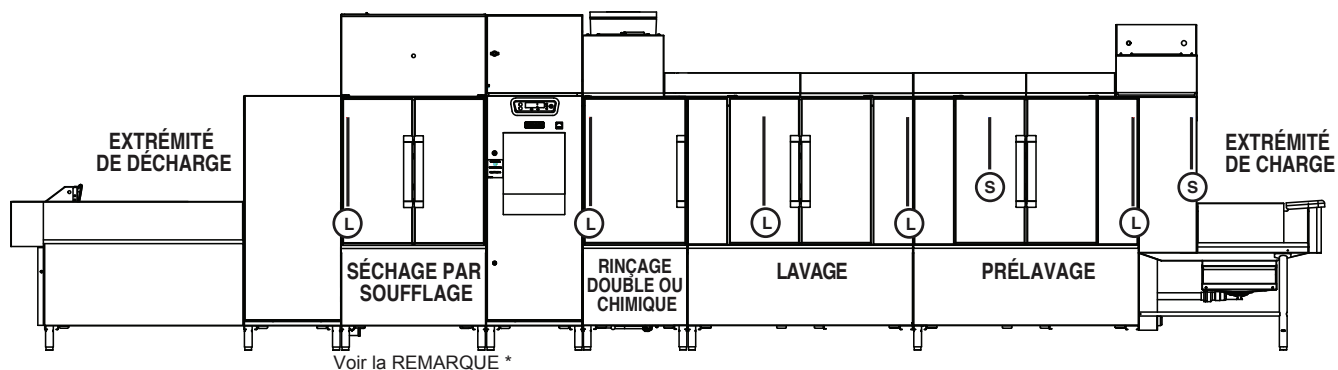

* **REMARQUE** : Si la machine est équipée d'un ou plusieurs bacs de lavage supplémentaires, la configuration des rideaux correspondra à la section « SÉCHAGE PAR SOUFFLAGE » indiquée ci-dessus.

FT1000iS-IND, FT1000iS-AIR et FT1000iS-LT

Emplacement du rideau		Numéro de pièce du rideau
S	Extrémité de charge	00-948731
L	Chargement pour prélavage	00-948729
S	Bras du prélavage	00-948731
L	Prélavage au lavage	00-948729
L	Bras de lavage	00-948729
L	Rinçage double	00-948729
L	Séchage par soufflage	00-948729

S - Désigne un rideau court.

L - Désigne un rideau long. (Les rideaux « s'échelonnent » pour faire face à l'extrémité de charge de la machine lorsqu'ils sont suspendus.)

PROGRAMMATION

UTILISATION DE LA MACHINE ET PROGRAMMATION DES NIVEAUX DE SÉCURITÉ

Les commandes numériques avancées de votre lave-vaisselle vous offrent plusieurs options de réglage et de personnalisation. Puisque ces options affectent le fonctionnement de l'appareil, elles ont été verrouillées à l'usine par défaut. Pour les déverrouiller afin de les modifier, la sécurité doit être élevée à un niveau approprié.

Il est recommandé de garder le lave-vaisselle à son niveau de sécurité le plus bas en tout temps. Ceci empêche la modification des options, intentionnelle ou non, au de ce qu'on attend ou de ce qui est acceptable. Le niveau de sécurité retourne à son niveau le plus bas (soit Utilisateur ou SuperUtilisateur, tel que décrit ci-dessous) lors d'une des situations suivantes :

1. Aucune touche du clavier n'est enfoncée pendant 10 minutes ou plus.
2. L'appareil est mis en mode de veille en appuyant sur la touche MARCHE.
3. Un code de sécurité invalide est saisi à l'écran « ENTRER VOTRE CODE SÉCURITÉ. »

Les noms et les descriptions des niveaux de sécurité sont listés ci-dessous à partir du niveau le plus faible jusqu'au plus élevé. Un niveau de sécurité plus élevé comprend toutes les options des niveaux inférieurs en plus de quelques options supplémentaires, tel que décrit ci-dessous.

REMARQUE : Le niveau de sécurité n'affecte pas, en tant que tel, le fonctionnement de la machine ou l'utilisation des touches ou boutons de Marche, d'arrêt ou d'alimentation. Toutes ces fonctions de base sont disponibles à n'importe quel niveau de sécurité.

Utilisateur – O

Le niveau de sécurité de base est activé par défaut lorsque l'unité est allumée tel que réglé initialement à l'usine. Aucun code de sécurité n'est requis pour accéder à ce niveau de sécurité. Ce niveau ne permet que la saisie du code de sécurité pour modifier le niveau courant à un niveau plus élevé.

Super Utilisateur – SO

Ce niveau de sécurité peut être activé à l'aide du Menu de gestion (Gestion → Paramètres d'opération → Accès du SuperUtilisateur). Une fois activé, le « SuperUtilisateur » sera ajouté en tant qu'option lorsqu'on appuie sur le bouton Menu (dans le « Menu Principal »). Un code de sécurité n'est PAS requis pour accéder au menu du SuperUtilisateur une fois qu'il est activé. Le menu du SuperUtilisateur permet offre l'accès à quelques fonctions avancées ; comme l'initiation du Détartrage automatique, la revue du journal d'erreurs et le changement de la langue affichée. Une liste détaillée des fonctions du SuperUtilisateur est affiché dans le menu des paramètres.

Gestion – M

Le plus haut niveau de sécurité disponible à l'opérateur. Il demande le code de Gestionnaire pour élever le niveau de sécurité à Gestion.

Ce niveau de sécurité offre un accès sans restriction à toutes les options du menu des paramètres. Pour cette raison, il est recommandé d'éteindre et rallumer l'appareil lorsque l'accès à ces options n'est plus effectivement nécessaire.

Le code de sécurité du niveau gestion peut être changé par l'administrateur des cuisines ou par quiconque possède le code du niveau gestion. Le code par défaut est inscrit dans la section « Accéder au menu des paramètres de fonctionnement. » Il est recommandé de modifier la valeur par défaut de ce code et de le rendre uniquement disponible aux administrateurs de la cuisine. Si le code est perdu ou oublié, il peut être réinitialisé par le service technique de Hobart.

REMARQUE : La réinitialisation du code de gestion n'est pas comprise dans la garantie de base ou prolongée.

INSTRUCTIONS DE PROGRAMMATION POUR L'UTILISATEUR

Le lave-vaisselle est équipé de commandes numériques qui permettent une plus grande précision pour le nettoyage des articles de vaisselle, pour le maintien des températures des réservoirs et pour d'autres fonctions avancées. Certaines de ces fonctions sont personnalisées pour répondre aux besoins des opérations de votre cuisine.

Toutes les personnalisations sont effectuées à partir du menu à l'écran à l'aide des touches fléchées vers le HAUT, BAS/MENU, les touches ENTRÉE, et ARRÊT/RETOUR du clavier de commande sur la porte du poste de contrôle (Fig. 13).

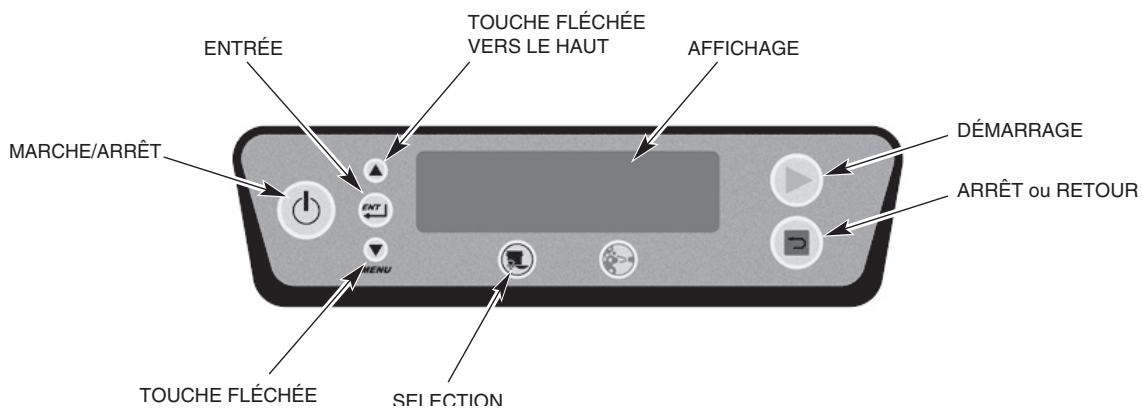

Fig. 13

COMMANDES DU MENU

Les commandes suivantes sont utilisées à l'intérieur des menus.

- Les touches de déplacement vers le HAUT et le BAS sont utilisées pour changer les valeurs des paramètres et naviguer dans le menu.
- La touche ENTRÉE est utilisée pour accepter une valeur, effectuer une action spécifique ou accéder à un menu secondaire.
- La touche RETOUR vous ramènera toujours vers le menu précédent.
- Le texte à droite du symbole « > » à l'écran affiche l'action ou la commande qui sera exécutée en appuyant sur la touche ENTRÉE.

ACCÉDER AU MENU DE GESTION

Pour accéder au menu de gestion:

1. Appuyez sur la touche MENU à partir de l'écran principal. Ceci vous amènera au *Menu principal*.
2. Si le symbole « > » est à gauche de *gestion (Manager)*, appuyez sur la touche ENTRÉE. Ceci vous conduira à l'écran *Entrer votre code de sécurité*.
3. Vous êtes invités à saisir avec quatre astérisques [****].
4. Utilisez les touches de déplacement vers le HAUT et BAS pour changer les chiffres du code de sécurité à leur valeur appropriée*.

* Le code de sécurité par défaut pour accéder à la programmation de gestion est 1001. Ce code, une fois connu, peut être changé par n'importe qui et il est recommandé d'en modifier la valeur par défaut. Si le code a été perdu, il peut être réinitialisé par le service technique de Hobart.

REMARQUE : La réinitialisation du code n'est pas comprise dans votre garantie, initiale ou prolongée.

5. Appuyez sur la touche ENTRÉE pour vous diriger vers le prochain chiffre vers la droite.
6. Répétez les étapes 4 et 5 pour chacun des chiffres.
Après avoir appuyé sur ENTRÉE au quatrième chiffre, vous serez transféré au *Menu Gestion*.
7. Appuyez sur les touches de déplacement vers le HAUT et BAS jusqu'à ce que le symbole « > » se retrouve à gauche de l'option désirée et ensuite, appuyez sur la touche ENTRÉE. Les options de Gestion sont : *À propos de la machine, Fonctions, Journaux, et Paramètres de fonctionnement*.

ÉCRAN À PROPOS DE LA MACHINE

L'écran de l'état de la machine affiche les informations suivantes ; *Modèle de la machine, Révision de la carte de contrôle, Révision de la carte des relais, Version du logiciel, Mode d'assainissement, et Numéro du service de l'entretien*.

MENU DES ACTIONS

Le menu des *actions* offre les options suivantes :

- *Changer le code du gestionnaire* : Permet de modifier la valeur par défaut du code de sécurité.
- *À-coups arrière* : Permet que le convoyeur soit mis en marche arrière par à-coups s'il se coince. En accédant à ce mode, le message suivant sera affiché:

Assurez-vous que personne ne soit près du convoyeur. Appuyez sur le bouton du côté supérieur du poste de contrôle tout en appuyant sur Entrée.

*> Quitter sans recul par à-coups
Recul du convoyeur par à-coups*

Pour faire reculer le convoyeur par à-coups, il faut que le symbole « > » soit présent à gauche de *Recul du convoyeur par à-coups*, ensuite, appuyez sur le bouton ENTRÉE tout en appuyant sur le bouton vert situé derrière le haut de la porte du poste de contrôle (Fig. 14).

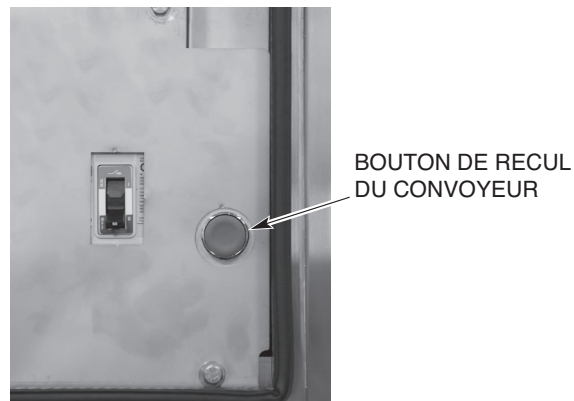

Fig. 14

- *Régler la date et l'heure* : accédez à cet écran pour régler la date et l'heure

MENU JOURNAUX

Accéder au menu *Journaux* vous offre les options suivantes :

- *Compteur de détartrage* : Affiche le temps restant avant d'afficher la recommandation de détartrage. Permet aussi de ramener *le compteur de détartrage à zéro*.
- *Journal des erreurs et des avis* : Affiche les erreurs précédentes ainsi que la date et l'heure où elles sont survenues.
- *Statistiques* : En accédant à l'écran Statistiques vous permet de consulter les informations suivantes ; *Temps en service, % du temps de travail, Temps de rinçage et Temps de remplissage*.

MENU DES PARAMÈTRES DE FONCTIONNEMENT

REMARQUE : Les paramètres peuvent être changés lorsque l'écran est actif, c'est à dire lorsque l'appareil est soit en fonction, soit en mode de veille.

Nous croyons chez Hobart que les réglages par défaut implantés à l'usine sont acceptables pour la majorité des exploitations alimentaires. Il y a cependant des cas où les administrateurs des cuisines aimeraient changer une ou plusieurs options, le menu des paramètres permet d'effectuer ces changements.

Dans le menu Paramètres, l'administrateur (ou dans certain cas, l'utilisateur) peut modifier les paramètres par défaut. La structure du menu et la description de chaque option sont définis ci-dessous. Veuillez contacter le service de réparation ou le service des ventes de Hobart si vous avez des difficultés à modifier certains réglages ou si vous ne savez lequel modifier.

Le menu des paramètres donne le nom du paramètre, une courte description, une liste des valeurs disponibles pour ce paramètre, sa valeur par défaut selon le modèle de lave-vaisselle et le niveau de sécurité requis pour accéder à ce paramètre.

MENU DES PARAMÈTRES

Nom du paramètre	Description	Valeurs possibles	Valeur par défaut	Sécurité Requise
Temps d'arrêt automatique	Minuterie réglable pour déterminer le moment d'éteindre les pompes et le convoyeur quand il n'y a pas de vaisselle dans l'appareil.	1 – 30 mins	6 min	SO
Convoyeur, vitesse élevée	Règle la vitesse la plus élevée du convoyeur lorsque l'utilisateur appuie sur le bouton de sélection de vitesse sur le clavier pour la changer à : Élevée	4 – 8,5	8,5 pied/min	M
Convoyeur, basse vitesse	Règle la plus basse vitesse du convoyeur lorsque l'utilisateur appuie sur le bouton de sélection de vitesse sur le clavier pour la changer à : Basse.	4 – 8,5	4 pied/min	M
Convoyeur, vitesse moyenne	Règle la vitesse du convoyeur à sa vitesse moyenne lorsque l'opérateur appui sur le bouton de sélection de vitesse sur le clavier pour la changer à : Moyenne	4 – 8,5	6,3 pied/min	M
Détartrage, quantité cuves principales	Règle le nombre de gallons de produit de détartrage requis par cuve.	0 – 2	0,50	M

Détartrage, dureté de l'eau	Saisie de la dureté de l'eau qui permet au logiciel de déterminer le moment de détartre la machine.	0 – 250	0	M
Désactivation du séchoir après activation du contact de fin de course	Règle la période (en secondes) avant que le séchoir ne s'éteigne après qu'une particule active le contact de fin de course.	0-60 secondes	60 secondes	M
Intervalle, eau usée	Règle la période (en heures) avant que l'alerte de rinçage ne s'affiche. Cette option n'est disponible que lorsque le mode Eau usée est réglé à « Alerte » ou « Alerte + Verrouillage ».	1 – 6 heures	4 heures	M
Mode, eau usée	<p>Peut être activé pour indiquer que l'eau est usée et pourrait devoir être changée. Surveille le temps où le rinçage final est activé et quand le temps d'activation excèdera un niveau de temps définissable par l'utilisateur, un message s'affichera. Le message ne se désactivera pas tant qu'un changement d'eau ne sera pas produit en vidangeant tous les réservoirs de l'appareil.</p> <p>Il y a trois modes différents. Désactivé : Ignore l'eau usée. Alerte : affiche « Changement d'eau requis » après une certaine période d'opération mais n'exige pas de nouveaux remplissages. Alerte + Verrouillage : Affiche « Changer l'eau bientôt » pendant 5 minutes après une certaine période d'opération ; ensuite « Changement d'eau requis » s'affiche et l'appareil ne peut être utilisé jusqu'à ce que tous les réservoirs aient été vidangés et remplis de nouveau.</p>	Désactivé Alerte Alerte + Verrouillage	Désactivé	M
Désactiver lorsque le drain est ouvert	Si activé, prévient l'opération de la machine si un des drain est ouvert.	Désactivé Activé	Désactivé	M
Durée, économie d'énergie	Après une période d'inactivité, la commande initie le mode d'économie d'énergie : Toutes les composantes de lavage sont désactivées et l'écran du clavier s'atténue, affichant « Éco énergie act. ». Pour quitter le mode d'économie d'énergie, appuyez sur le bouton STOP sur le clavier. Vous pouvez aussi appuyer sur le bouton POWER pour éteindre l'appareil. Si de la vaisselle se trouve dans l'appareil, le mode d'économie d'énergie ne s'activera pas.	1 – 6 heures	2 heures	M
Rinçage final, Réglage du débit d'air		Bas Élevé	Bas	M
Sélection du langage	Active ou désactive l'aptitude de l'utilisateur à changer la langue affichée.	Désactivé Activé	Désactivé	SO

Alarme, basse température RF	Active ou désactive l'alarme visuelle qui indique que la température du rinçage final est en dessous du minimum NSF requis de 180°F (82°C). Lorsqu'activé, un message s'affichera informant l'utilisateur de cette condition. Toutefois, le fonctionnement de la machine ne changera pas et la vaisselle continuera à passer normalement dans la machine. Si elle est désactivée, il n'y aura pas de message signalant une basse température. Toutefois, la température de l'eau du rinçage final sera quand même affichée.	Désactivé Activé	Désactivé	M
Langue première	Cette option règle la langue par défaut affichée à l'écran.	Anglais Français Espagnol	Anglais	SO
Mode d'assainissement	Définit les températures de fonctionnement qui régulent les réchauffeurs du réservoir et le surchauffeur interne (si équipé) : mode d'assainissement à haute température ou mode d'assainissement chimique à basse température.	Haute température Basse température	Haute température	M
Brassage du réservoir	Active ou désactive le mode de brassage du réservoir qui active les pompes pendant 15 secondes pour chaque 15 minutes d'inactivité pour garder les chambres de la machine chaudes.	Désactivé Activé	Désactivé	M
Accès, superUtilisateur	Active ou désactive le niveau d'accès « SuperUtilisateur ». Lorsqu'activé, ceci permet à n'importe quel utilisateur de modifier les valeurs du menu des paramètres exigeant le niveau d'accès SO sans avoir à saisir un code d'accès. Lorsque désactivé, la seule opération permise à un utilisateur est de saisir le code de sécurité et de quitter le menu. Aucun paramètre ne peut être modifié.	Désactivé Activé	Désactivé	M
Brassage des réservoirs	Active ou désactive le mode de brassage des réservoirs qui fait tourner les pompes pendant 15 secondes pour chaque 15 minutes de temps d'inactivité pour garder les sections de la machine chaudes.	Désactivé Activé	Désactivé	M
Alarme, température des cuves	Affiche un message lorsque la température d'un réservoir tombe sous le minimum requis pendant plus de 10 minutes. Quand la température s'élève au-delà du minimum requis, le message s'efface.	Désactivée Activée	Désactivée	M
Unités de température	Règle l'affichage de la température en °F ou °C.	F C	F	SO

ENTRETIEN

⚠ AVERTISSEMENT Déconnectez l'alimentation électrique à l'appareil et suivez les procédures de verrouillage/étiquetage. Il pourrait y avoir plusieurs circuits. Assurez-vous que tous les circuits sont déconnectés.

FILTRES DES CONDUITES

Les filtres des conduites de vapeur ou d'eau devraient être nettoyés une semaine après l'installation de l'appareil et ensuite périodiquement.

LUBRIFICATION

Une liste de lubrifiants acceptables ainsi que les produits lubrifiants eux-mêmes sont disponibles chez votre bureau de services technique Hobart de votre région.

Moteurs

Tous les moteurs sont dotés de roulement étanches et n'exigent pas de lubrification.

Moteur à engrenages du convoyeur

À tous les six mois, vérifiez le niveau d'huile du moteur à engrenage du convoyeur situé sous la sortie de l'appareil en dévissant le bouchon de remplissage du carter d'engrenages (Fig. 15). Le niveau devrait être sous le bouchon de l'orifice de remplissage. On peut drainer le carter d'engrenages en retirant le bouchon de vidange (Fig. 15) pour récupérer et recycler l'huile. Après avoir revissé le drain, rebranchez-le dans l'orifice, n'utilisez que Shell Omala S2 G220 ou un produit équivalent pour le remplir de nouveau ou remplacer l'huile.

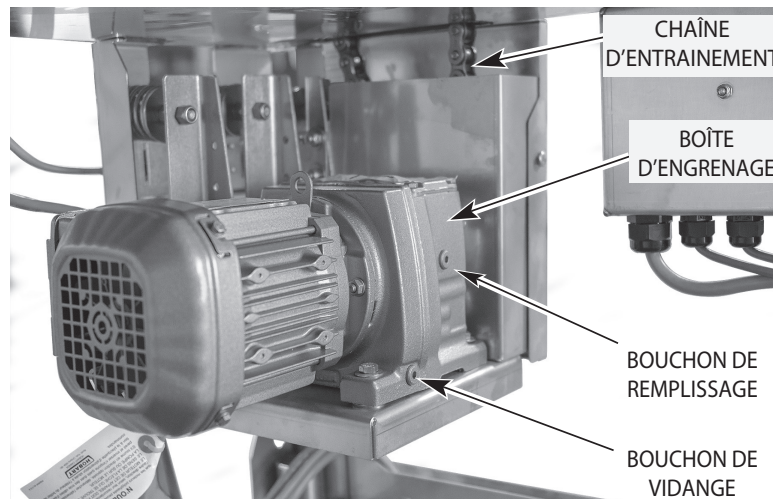

Fig. 15

Chaîne d'entraînement du convoyeur

Inspectez régulièrement la chaîne d'entraînement (Fig. 15) et lubrifiez-la autant que nécessaire avec une graisse au lithium. **REMARQUE** : Pour les unités de restauration des compagnies aériennes ou les unités qui doivent se conformer aux réglementations du code alimentaire de la NSF et de la FDA, utilisez une graisse au lithium de qualité alimentaire H2.

Dispositif de tension du convoyeur

Lubrifiez les deux vis de réglage du dispositif de tension du convoyeur (Fig. 16) une graisse au lithium. **REMARQUE** : Pour les unités de restauration des compagnies aériennes ou les unités qui doivent se conformer aux réglementations du code alimentaire de la NSF et de la FDA, utilisez une graisse au lithium de qualité alimentaire H2.

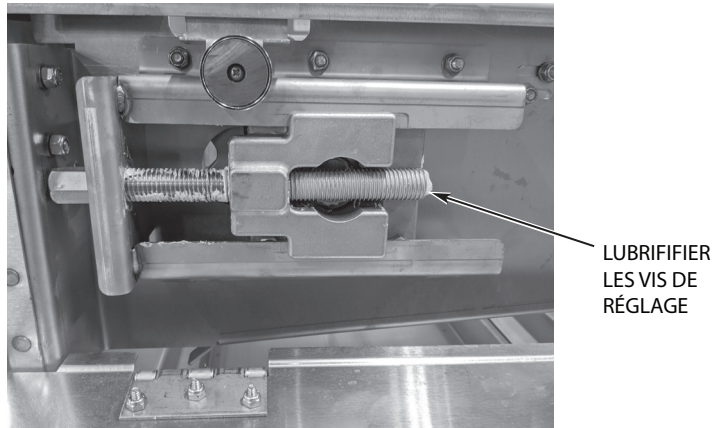

Fig. 16

SYSTÈME DE SÉCHAGE PAR SOUFLAGE À HAUTE PRESSION (HPBO) (SI ÉQUIPÉ)

Protections et filtres

Chaque semaine, vérifiez les protections ou les filtres d'entrée pour détecter tout signe de restriction due à des éléments tels que la saleté. Dans la plupart des cas, une baisse des ampères et des performances du système sera constatée à mesure que les restrictions augmentent.

Tuyaux et colliers de serrage

Chaque semaine, vérifiez l'état des tuyaux et remplacez ceux qui présentent des trous, des fissures ou qui sont usés. Vérifiez et serrez également tous les colliers de serrage.

Montage du moteur

Toutes les 8 à 10 semaines, vérifiez et serrez le matériel de fixation du moteur à la base de l'unité de soufflage.

Lubrification de l'arbre moteur

Graissez annuellement l'arbre du moteur au niveau du raccord situé sur le dessus du moteur (Fig. 17).

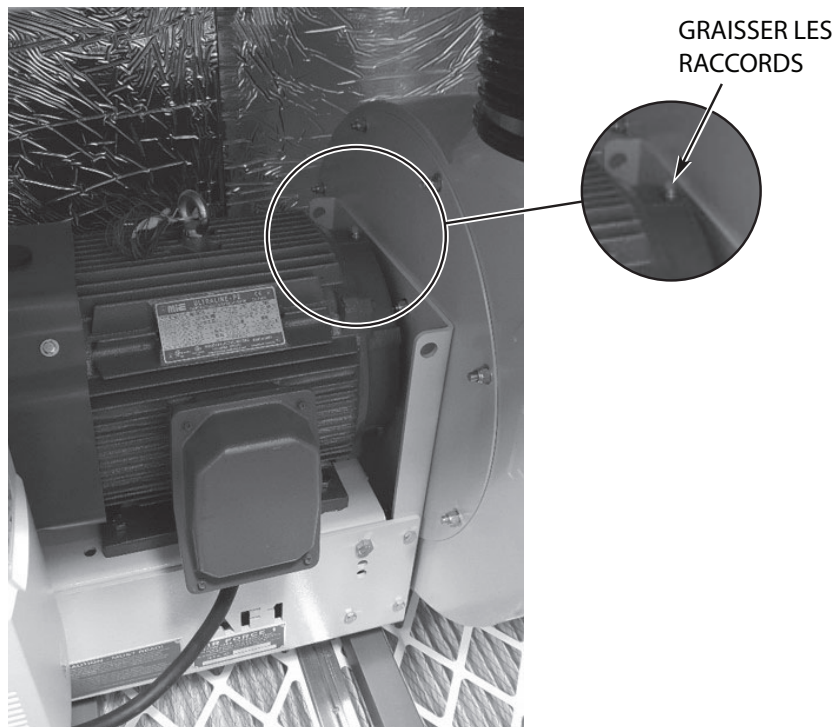

Fig. 17

Remplacement du filtre à air

Lorsque la jauge HPBO atteint 1,5 po de colonne d'eau, remplacez les deux filtres à air situés à la base du système de soufflage (Fig. 18). Les filtres à air sont de 20 x 25 x 2.

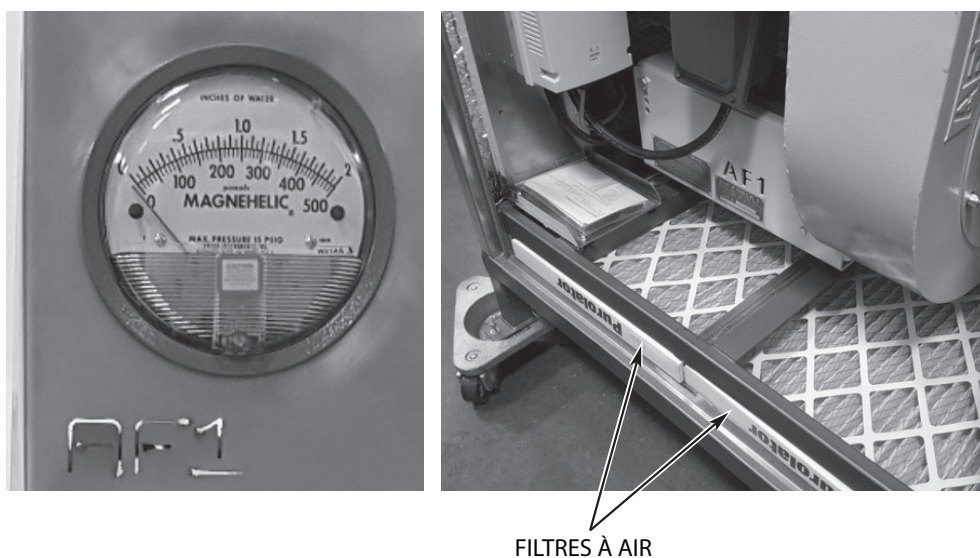

Fig. 18

DÉPANNAGE

DÉPANNAGE

Symptôme	Cause possible REMARQUE : Si le(s) symptôme(s) persistent après avoir vérifié les causes possibles, veuillez contacter le services de l'entretien de Hobart.
L'appareil ne fonctionne pas après avoir appuyé sur le bouton de Marche (Start)	<ol style="list-style-type: none"> 1. Porte(s) d'inspection mal fermée(s). <i>Porte(s) ouverte(s)</i> s'affiche à l'écran. 2. Le convoyeur pourrait être coincé. 3. Vérifiez les leviers de vidange pour s'assurer qu'ils soient fermés. Vérifiez les réservoirs pour vous assurer qu'ils soit pleins. 4. Fusible grillé ou disjoncteur déclenché au panneau d'alimentation électrique.
La vaisselle n'est pas propre	<ol style="list-style-type: none"> 1. Préfrottage insuffisant ou l'eau des réservoirs devrait être changée. 2. Le bras de lavage et les embouts sont manquants. 3. Obstruction des gicleurs de lavage. 4. Perte de pression d'eau en raison d'obstructions dans l'une des pompe. ▲ AVERTISSEMENT Déconnectez l'alimentation électrique à l'appareil et suivez les procédures de verrouillage/étiquetage. Il pourrait y avoir plusieurs circuits. Assurez-vous qu'ils soient tous déconnectés. 5. Température de l'eau inadéquate. Vérifiez le disjoncteur du chauffage électrique, ou la vanne de vapeur principale. Assurez-vous que la vanne soit complètement ouverte. 6. Dosage du détergent incorrect. Contactez votre représentant de produits chimiques. 7. Gicleurs de lavage installés incorrectement. 8. Vaisselle chargée incorrectement.
Taches sur la vaisselle	<ol style="list-style-type: none"> 1. Vaisselle chargée incorrectement. 2. Température de rinçage final inadéquate (minimum 180°F [82°C]). Remarque : Ne s'applique pas aux unités équipées d'un système de séchage par soufflage à haute pression (HPBO). 3. Dosage du détergent et/ou du produit de rinçage incorrects. Contactez votre représentant de produits chimiques. 4. Dureté de l'eau incorrecte (3 grains/20,5 ppm ou moins par gal US recommandé). 5. Buse(s) de rinçage obstruées. 6. Gicleurs de rinçage incorrectement alignés. Les gicleurs de rinçage devraient être positionnés de manière à ce qu'il soient alignés avec le coupleur sur le mur de la chambre. 7. De l'eau s'échappe par le joint torique du manifold gicleur de rinçage.
Rinçage inadéquat	<ol style="list-style-type: none"> 1. Filtre de conduite sale obstruant le passage de d'eau. Fermez l'eau, dévissez le bouchon du filtre, retirez et nettoyez le tamis. 2. Le(s) gicleur(s) rinçage ne sont pas correctement insérés dans les coupleurs. 3. Buses du double rinçage obstruées, nettoyez les buses. 4. Bac-filtre du réservoir de double rinçage obstrué, nettoyez le bac-filtre.
Le rinçage ne cesse pas de fonctionner	<ol style="list-style-type: none"> 1. Les senseurs photoélectriques sont bloqués. Nettoyez les canaux où les senseurs sont fixés (Fig. 19). 2. Retirez les panneaux verticaux du côté chargement de la machine, adjacents à la chambre de pré-lavage. L'appareil étant alimenté, vérifiez les indicateurs sur le capteur (Fig. 20) pour voir s'ils s'allument et s'éteignent lorsque vous masquez et démasquez le capteur. 3. Circuit de la pompe de rinçage défectueux. Contactez le service de l'entretien de Hobart.

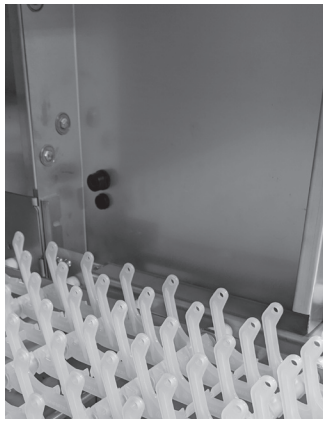

Fig. 19

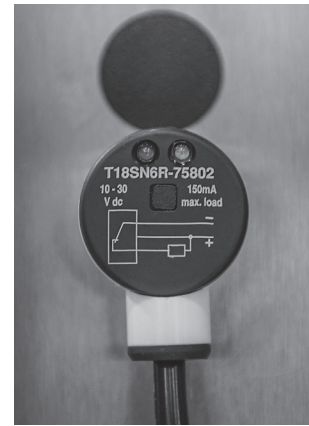

Fig. 20

Réservoirs ne chauffent pas

1. Les dispositifs de sécurité de bas niveau d'eau ont coupé le chauffage. Vérifiez le niveau d'eau.
2. Flotteur(s) inférieur(s) ne se déplacent pas librement.
3. Le(s) disjoncteur(s) au système de chauffage ont sautés (chauffage électrique).
4. Les vannes d'alimentation en vapeur ne sont pas ouvertes complètement ou la pression est trop faible (chauffage à la vapeur).
5. La protection contre les surtempérature s'est déclenchée (chauffage électrique). Contactez le service de l'entretien de Hobart.
6. Élément de chauffage défectueux (chauffage électrique). Contactez le service à l'entretien de Hobart.
7. Le purgeur à flotteur ouvert ne fonctionne pas correctement (chauffage à la vapeur). Contactez le service de l'entretien de Hobart.
8. Électrovanne(s) de vapeur défectueuse(s) (chauffage à la vapeur). Contactez le service de l'entretien de Hobart.

Aucun remplissage, ou remplissage lent

1. Porte(s) ouverte(s).
2. Levier(s) de vidange ouvert(s).
3. La vanne d'alimentation d'eau principale pourrait être fermée.
4. Les flotteurs de remplissage supérieurs ou inférieurs ne bougent peut-être pas librement.
5. Filtre de conduite encrassé (Fig. 21) obstruant le passage de l'eau. Coupez l'alimentation en eau, dévissez le bouchon du filtre, retirez et nettoyez le tamis.
6. Problème avec la vanne solénoïde, contactez le service de l'entretien de Hobart.
7. Pression d'eau faible.

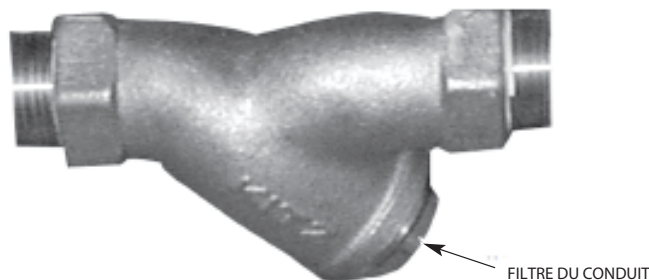

Fig. 21

Pas de chauffage dans le séchoir (Séchoir électrique)	<ol style="list-style-type: none"> 1. Le(s) moteur(s) de soufflerie du séchoir est (sont) défectueux. 2. Les disjoncteurs des éléments du séchoir se sont déclenchés. 3. La protection contre la surchauffe s'est déclenchée ; le témoin rouge de surchauffe est allumé. Contactez Hobart .
Pâs de chauffage dans le séchoir (Séchoir à vapeur)	<ol style="list-style-type: none"> 1. Le(s) moteur(s) de soufflerie du séchoir est (sont) défectueux. 2. L'électrovanne de vapeur ne fonctionne pas correctement. 3. Le robinet d'alimentation de la vapeur n'est pas entièrement ouvert ou la pression est trop faible. 4. Purgeur à flotteur ouvert défectueux.

Affichage à l'écran	Solution possible
Porte(s) ouverte(s)	Fermez toutes les portes d'inspection.
Leviers de vidange des cuves ouverts	Fermez tous les leviers de vidange des réservoirs.
Retirez la vaisselle	Retirez tous les articles de vaisselle de la section de déchargement de l'appareil, en commençant par les articles les plus près du tunnel de la machine. Retirez les articles touchant le contact de fin de course en dernier.
Erreur sonde– [Nom du réservoir]	Assurez-vous que le dispositif du flotteur inférieur dans le réservoir indiqué ne soit pas visiblement endommagé et qu'il y ait un niveau d'eau assez élevé pour couvrir le flotteur inférieur.
Température basse, rinçage final (S/O sur les machines équipées de HPBO.)	<ol style="list-style-type: none"> 1. Assurez-vous que le disjoncteur du surchauffeur du rinçage final est activé et n'est pas déclenché (si installé). 2. Assurez-vous que le disjoncteur du circuit de protection du surchauffeur du rinçage final ne s'est pas déclenché (si installé). 3. Assurez-vous que l'eau du bâtiment alimentant le surchauffeur du rinçage final soit à la température minimale spécifiée par Hobart. 4. Si le système de contrôle de la température doit être ajusté, ou en cas de défaillance du surchauffeur, contactez le bureau du service de l'entretien Hobart de votre région.
Vérifier le niveau de l'eau	<ol style="list-style-type: none"> 1. Assurez-vous que tous les leviers de vidange sont fermés et sans obstruction. 2. Vérifiez que le robinet d'alimentation en eau est ouvert. 3. Ouvrez les portes de visite et vérifiez le niveau d'eau de tous les réservoirs. Le niveau d'eau devrait se tenir environ à 1 pouce (25 mm) ou moins sous le bac-filtre ou plus haut. Fermez toutes les portes de visite. 4. Si les réservoirs ne se remplissent toujours pas après 20 minutes, contactez le service de l'entretien de Hobart.

F U N C I O N A M I E N T O
O P E R A T I O N

FT1000i-INDUSTRIAL WASHERS
LAVE-VAISSELLE INDUSTRIEL FT1000i
LAVAVAJILLAS INDUSTRIAL FT1000i

MODEL
MODÈLE
MODELO

FT1000i-IND
FT1000iS-IND

FT1000i-AIR
FT1000iS-AIR

FT1000i-LT
FT1000iS-LT

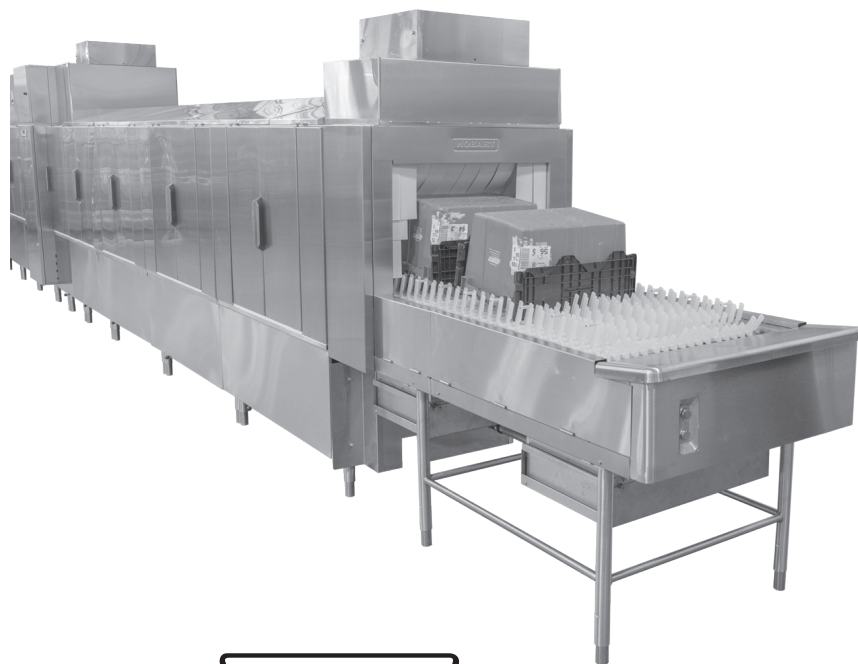

HOBART

701 S. RIDGE AVENUE
TROY, OHIO 45374-0001

937 332-3000

www.hobartcorp.com

F41210 (Mayo 2021)

ÍNDICE

FUNCIONAMIENTO	4
Preparación del lavavajilla – Revise antes de poner en funcionamiento	4
Llenado del tanque	5
Lavado de la vajilla	6
Vacíe los canastos coladores, si es necesario	7
Carga	7
Descarga	7
Temperaturas mínimas recomendadas	7
Ajuste de velocidad de la cinta transportadora	8
Sistema de soplado de alta presión (HPBO) (si está equipado)	8
Sistema de rieles ajustables (si está equipado)	9
LIMPIEZA	10
Eliminación de sarro.	11
Qué hacer y qué no hacer con su nueva lavadora de vajilla Hobart	12
Configuraciones de la cortina	13
PROGRAMACIÓN.	15
Funcionamiento del lavavajilla y programación de niveles de seguridad	15
Operador – O	15
Superoperador – SO	15
Manager – M	16
Instrucciones de programación para el usuario	16
Indicaciones en pantalla del menú	17
Ingreso al menú Manager	17
Acerca de la Pantalla.	17
Acciones del Menú	18
Registros del Menú	18
Parámetros operativos del Menú.	19
MANTENCIÓN	22
Coladores en línea.	22
Lubricación	22
Motores.	22
Motorreductor de la cinta transportadora	22
Cadena de transmisión de la cinta transportadora	22
Unidad de tensión de la cinta transportadora	23
Sistema de soplado de alta presión (HPB)) (si está equipado).	23
Protectores y filtros	23
Mangueras y abrazaderas	23
Montaje del motor	23
Lubricación del eje del motor	24
Reemplazo del filtro de aire	24
SOLUCIÓN DE PROBLEMAS	25

Funcionamiento y cuidados del LAVAVAJILLAS DE LA SERIE DE FT1000i GUARDE ESTAS INSTRUCCIONES

FUNCIONAMIENTO

PREPARACIÓN DEL LAVAVAJILLA – REVISE ANTES DE PONER EN FUNCIONAMIENTO

Abra las puertas del lavavajilla y asegúrese de que todas las piezas se encuentran en su posición correcta de funcionamiento antes de iniciar la operación.

- Todas las bandejas coladoras y los canastos para desechos deben estar correctamente instalados en cada sección (Figura 1).



Figura 1

- El canasto externo para desechos debe instalarse correctamente debajo de la sección de carga de la máquina (Figura 2). Para las máquinas de cocina de las aerolíneas, asegúrese de que el canasto externo para desechos en el extremo de descarga de la máquina también esté correctamente instalado.

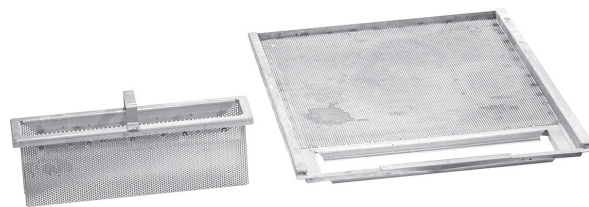

Figura 2

- Todos los brazos de lavado superiores e inferiores deben estar correctamente instalados en cada sección. Asegúrese de que todas las tapas de los brazos de lavado estén correctamente instaladas y totalmente apretadas (Figuras 3 y 4).



Figura 3



Figura 4

- Los brazos de enjuague doble o de enjuague químico a baja temperatura y de enjuague final deben estar correctamente instalados (Figuras 5 y 6).

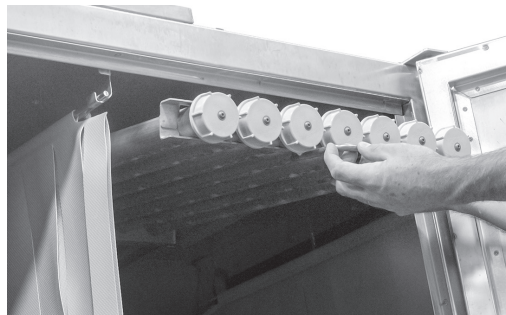

Enjuague doble a alta temperatura

Figura 5



Enjuague químico a baja temperatura

Figura 6

- Todas las cortinas deben estar instaladas correctamente tal como se muestra en las páginas 13 a 14 de este manual.
- Todos los desagües del tanque deben estar en posición cerrada.
- Si la máquina está equipada con un secador de soplado, asegúrese de que la bandeja deflectora esté en su lugar.

LLENADO DEL TANQUE

Todas las válvulas de alimentación de agua (y de vapor, si corresponde) deben estar abiertas y el suministro eléctrico encendido antes de que el lavavajilla comience a funcionar.

Cierre todos los desagües y las puertas. Las manillas del desagüe se encuentran cerca del suelo en la parte delantera de cada tanque. Gírelas a la derecha para cerrarlo y a la izquierda para abrirlo.

Presione el botón Power en el teclado ubicado en la puerta de la caja de control (Figura 7). La pantalla se encenderá.



Figura 7

Si alguna puerta está abierta, la pantalla muestra Puerta Abierta. Si algún desagüe está abierto, la pantalla muestra Desagüe Abierto. Si todas las puertas y desagües están cerrados, la pantalla muestra Llenado de Tanques y estos comienzan a llenarse.

NOTA: si una puerta se abre durante el ciclo de llenado, las válvulas correspondientes se apagan y la pantalla muestra Puerta Abierta. Cierre la puerta para continuar con el ciclo de llenado. La pantalla muestra Llenado de Tanques.

Una vez que el nivel del agua eleva el flotador inferior en cada tanque, los tanques de lavado, de enjuague y de doble enjuague comienzan a calentarse. Cuando todos los tanques estén llenos, las válvulas de llenado se cerrarán automáticamente y las temperaturas del agua de cada tanque aparecerán en la pantalla de la caja de control.

La opción Maintenance Fill (llenado de mantención) permite agregar agua a los tanques para mantener los niveles apropiados durante el funcionamiento. Si el nivel de agua desciende por debajo del flotador inferior en cualquier tanque, el calentador se apaga y se reinicia el llenado en el tanque afectado. Cuando el nivel de agua alcanza el flotador inferior, el calentamiento se reanuda mientras el tanque continúa llenándose hasta alcanzar el nivel de agua apropiado.

LAVADO DE VAJILLA

Encienda los motores de la cinta transportadora, de las bombas y del secador de aire (si está incluido en el equipo) presionando el interruptor INICIAR (verde) ubicado en el extremo de carga o de descarga del lavavajilla (Figura 8) o en el teclado que se encuentra en la parte delantera de la caja de control (Figura 9). El lavavajilla funcionará solo si los tanques se han llenado hasta el nivel apropiado y todas las puertas están cerradas. Presione el interruptor DETENER (rojo) (Figura 8 o 9) para detener los motores de la cinta transportadora, de las bombas y del secador de aire.



Figura 8



Figura 9

La temperatura de todos los tanques se muestra en la pantalla del teclado cuando el lavavajilla está funcionando. La temperatura del enjuague final se lee "---" hasta que la vajilla llega a la zona de enjuague. Cuando esto sucede, la pantalla muestra la temperatura del agua en el enjuague final. Una vez que la vajilla sale de la zona de enjuague, la temperatura del enjuague final nuevamente se lee "---".

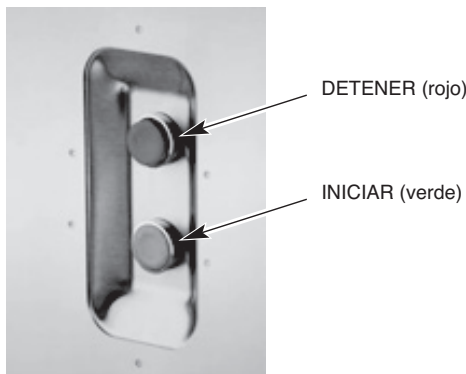
Si la vajilla alcanza el extremo de descarga y activa el interruptor de final de carrera, la cinta transportadora y el enjuague final se detienen. La pantalla del teclado muestra las temperaturas del tanque y además en el borde inferior se lee Unload Dishes (descargar vajilla). Una vez que ha retirado la vajilla y el final de carrera vuelve a la posición de funcionamiento, se reanuda la operación de forma normal. Si la vajilla no se descarga, el temporizador automático de final de carrera contará de manera regresiva durante un minuto y luego apagará las bombas y el soplador de aire (si está incluido en el equipo). La pantalla continuará mostrando las temperaturas del tanque y el texto Unload Dishes.

Si no ingresa vajilla durante un cierto tiempo preestablecido, el temporizador automático apagará de inmediato el lavavajilla y los tanques continuarán manteniendo la temperatura requerida. Para reanudar el funcionamiento, presione el interruptor verde START ubicado en el extremo del lavavajilla o sobre el teclado que se encuentra en la parte delantera de la caja de control.

NOTA: la configuración para apagar el temporizador automático se puede ajustar como se muestra en el menú Parameters (página 19). El rango es de 1 a 30 minutos.

Vacíe los canastos coladores, si es necesario

Los canastos coladores se llenarán de desechos de comida durante la operación, lo cual puede afectar el funcionamiento del lavavajillas y los resultados de lavado, por lo tanto, se deben vaciar periódicamente. DETENGA la máquina y abra las puertas de acceso. Los canastos coladores se encuentran al interior en la parte delantera de los tanques.

El canasto externo para desechos ubicado en la sección de carga (todos los modelos) y descarga (sólo las unidades de cocina de las aerolíneas) necesita vaciarse periódicamente, lo que se puede hacer sin interrumpir el funcionamiento de lavavajilla. Retire los canastos cuando estén llenos de restos de alimento, vacíelos y colóquelos nuevamente.

Carga

Elimine previamente de forma manual los restos de alimento de la vajilla para retirar los desechos de gran tamaño. Nunca use lana de acero en la vajilla que va a cargar en el lavavajilla. Esto podría corroer su superficie e interferir en su funcionamiento.

Para las unidades de cocina de las aerolíneas, todos los platos, platillos, bandejas, etc. deberán cargarse en la cinta transportadora en posición inclinada. Los tazones o cuencos deben cargarse boca abajo. Los cubiertos se deben lavar dentro de canastillas para evitar pérdida de unidades, lo que podría ocasionar atascos en la cinta transportadora y daños en la vajilla o en las piezas del lavavajilla.

NO intente lavar elementos de gran tamaño (ollas, sartenes, bandejas, etc.) sin verificar antes que caben a través de las aberturas del lavavajilla. Estos utensilios no se deben lavar en el lavavajilla a menos que pasen fácilmente a través de él.

NO permita que ingresen a la unidad objetos extraños, especialmente contaminantes metálicos.

Descarga

Retire la vajilla de la cinta transportadora. Si algún utensilio de cocina opone resistencia al final de carrera, la cinta transportadora se detiene y las bombas siguen funcionando durante un minuto antes de apagarse. Descargue la cinta transportadora comenzando por la vajilla más alejada del final de carrera. Retire la que está golpeando al último final de carrera. El lavavajilla se reiniciará automáticamente.

TEMPERATURAS MÍNIMAS RECOMENDADAS

La temperatura del agua en los tanques y en los brazos de enjuague se controla electrónicamente y se muestra en la pantalla del teclado ubicado en la caja de control. Se debe revisar periódicamente la pantalla para asegurarse de que se mantiene la temperatura apropiada.

NOTA: Consulte la etiqueta de desinfección en la caja de control para conocer los valores mínimos de temperatura. No se aplica a las unidades equipadas con un sistema de soplado de alta presión (HPBO).

AJUSTE DE VELOCIDAD DE LA CINTA TRANSPORTADORA

Según el tipo de vajilla a lavar, la velocidad de la cinta transportadora se puede ajustar al presionar el botón SELECCIÓN DE VELOCIDAD ubicado en el teclado de la parte delantera del panel de control (Figura 10). Al presionar el botón por primera vez, la velocidad seleccionada actual se mostrará en el borde inferior de la pantalla. Si presiona una segunda y una tercera vez, la velocidad se alternará con la siguiente selección disponible: velocidad baja, velocidad media, velocidad alta.



Figura 10

SISTEMA DE SOPLADO DE ALTA PRESIÓN (HPBO) (SI ESTÁ EQUIPADO)

El sistema de soplado de alta presión está diseñado para eliminar el exceso de agua de las superficies superiores, inferiores y laterales de los artículos que han sido lavados. El sistema consiste en una unidad de soplado externo, ya sea de 10 HP o 20 HP, que alimenta con aire a alta velocidad una serie de dispositivos de distribución de aire, incluyendo cuchillos de aire, cañones de aire y boquillas de aire que apuntan a todos los lados y superficies de los artículos. El sistema de secado por aire a alta presión puede incluir zonas de una o varias cámaras, dependiendo del nivel de sequedad requerido y/o de las limitaciones de longitud de la máquina en general. La unidad de soplado externa puede instalarse adyacente a la sección de descarga situada a nivel del suelo o montada encima de la máquina en soportes de torre opcionales. La unidad de soplado requiere una conexión de energía separada y específica y está controlada por un VFD programado de fábrica conectado directamente a la caja de control principal de la máquina FT1000i. El funcionamiento del sistema de soplado está integrado con los controles de la máquina y se encenderá y apagará con el funcionamiento de la máquina. Los cuchillos y los cañones de aire son totalmente ajustables y pueden ser dirigidos específicamente para apuntar a varios tamaños y formas de los artículos que se lavan. Las válvulas de compuerta se suministran en las conexiones de la manguera de aire como un control de la compuerta de flujo de aire para los cuchillos de aire, los cañones de aire y las boquillas de aire individuales.

SISTEMA DE RIELES AJUSTABLES (SI ESTÁ EQUIPADO)

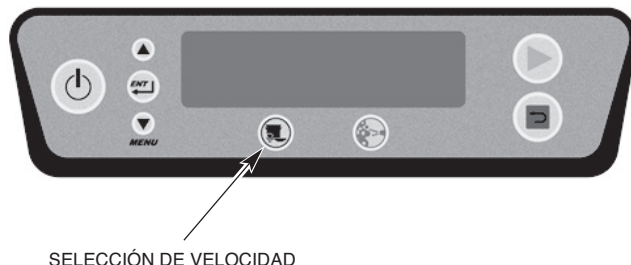
El sistema de rieles ajustables está diseñado para facilitar el lavado de una amplia variedad de tamaños de envases, permitiendo al operador ajustar un sistema de rieles de guía integrado a lo largo de toda la longitud de la máquina FT1000i, creando un "carril" más amplio o más estrecho para el paso de los envases. Consiste en dos juegos de rieles de guía; uno fijo y otro ajustable para acomodar envases de diferentes tamaños. El juego de rieles montado en el interior de las cámaras en la parte delantera de la máquina es fijo. El juego de rieles montado en el interior de las cámaras en la parte trasera de la máquina es ajustable y gira sobre apoyos de soporte con bisagras montados en las uniones de las cámaras. El ajuste del juego del riel trasero se realiza tirando del pasador de bloqueo del soporte de ajuste en el extremo de carga de la máquina, empujando o tirando del riel hasta la posición deseada y volviendo a instalar el pasador de bloqueo (Figura 11). Hay numerosas posiciones de ajuste que pueden ser ajustadas usando las posiciones de incremento de los agujeros en el soporte de ajuste. Una vez que el riel se coloca en la posición deseada y se asegura con el pasador de bloqueo, permanecerá en su posición hasta que se vuelva a ajustar. El sistema de rieles ajustables también incluye tubos de lavado laterales verticales en la parte inferior de los brazos de lavado para mejorar los resultados del lavado. Cuando la máquina FT1000i está equipada con el sistema de rieles ajustables y el sistema HPBO (soplado de alta presión), el juego trasero de cañones de aire laterales de la zona HPBO se monta en el riel ajustable, lo que permite que los cañones de aire se ajusten al riel.



Figura 11

LIMPIEZA

El lavavajilla se DEBE limpiar minuciosamente al terminar cada turno de trabajo o después de cada comida. Presione el botón ENCENDIDO en el teclado para APAGAR el lavavajilla. Siga las instrucciones que se muestran a continuación para el proceso de limpieza manual.

⚠ ADVERTENCIA **Desconecte la corriente eléctrica del lavavajilla y siga los procedimientos de bloqueo y etiquetado. Puede haber varios circuitos. Asegúrese de que todos estén desconectados.**

Abra todas las puertas de acceso delanteras. Saque el agua del lavavajilla girando hacia la izquierda las manillas para drenaje del tanque, tal como se muestra en las etiquetas colocadas sobre cada desagüe. Estas manillas se ubican cerca del suelo en la parte delantera de cada tanque.

Retire y limpie las cortinas. Antes de sacar los canastos y las bandejas coladoras, limpie el interior y todos los estantes del tanque utilizando una manguera y una boquilla rociadora. Descargue todos los desechos hacia los coladores.

Retire los brazos de lavado levantándolos para sacar la lengüeta de la muesca que se encuentra en el soporte de dichos brazos. Deslice los brazos superiores hacia adelante, moviendo su parte delantera hacia abajo. Deslice los brazos inferiores hacia adelante e incline su parte delantera hacia arriba para permitir que el agua escurra. Retire los brazos. Limpie los brazos de lavado en un fregadero, quitando las tapas de los brazos de lavado para eliminar la suciedad de alimentos de los brazos.

Saque los canastos y las bandejas coladoras. Retire también el colador del doble enjuague. Vacíe los coladores en un recipiente para basura o en trituradoras de restos de alimento. **NO GOLPEE LAS BANDEJAS O LOS CANASTOS COLADORES CONTRA OBJETOS SÓLIDOS PARA DESPRENDER LOS DESECHOS.** Restriegue las bandejas y los canastos coladores en un sumidero.

Retire los brazos de enjuague doble o de enjuague químico a baja temperatura y de enjuague final superior y limpie los residuos de las boquillas. Nunca use lana de acero para limpiar las superficies de la lavadora de vajilla. Utilice solo productos formulados para proteger el acero inoxidable.

Lave los tanques con una manguera con agua para eliminar cualquier acumulación de restos de alimento.

Reinstale todos los brazos y lave las tapas de los brazos en sus ubicaciones correspondientes y orientados de manera correcta. Asegúrese de que las boquillas del brazo superior apunten hacia abajo y las del brazo inferior apunten hacia arriba.

Para instalar los brazos de lavado, deslice los colectores sobre los soportes hacia la parte posterior del lavavajilla y asegúrese de que las lengüetas laterales de los brazos caen dentro de las muescas de los soportes.

Coloque nuevamente las bandejas y los canastos coladores. Reinstale las cortinas tal como se indica en los diagramas de páginas 13 a 14 de este manual. Deje abiertas las puertas del lavavajilla para permitir que el interior se airee y se seque.

Limpie el exterior del lavavajilla igual como lo haría con cualquier otro aparato de acero inoxidable. Utilice un paño húmedo y agua tibia con jabón.

Rocíe los canales donde se encuentran los sensores en el extremo de carga del lavavajilla (Figura 12). No intente limpiarlos con objetos metálicos ya que puede dañarlos.



Figura 12

Eliminación de sarro

Siga estos pasos para la eliminación manual.

1. APAGUE el lavavajilla y drene todos los tanques.
2. Rocíe el interior del lavavajillas con una manguera para limpiar la suciedad de la comida en los recipientes para desechos.
3. Retire, vacíe y limpie todas los recipientes para desechos y las bandejas coladoras.
4. Inhabilite el sistema químico del alimentador de detergente de acuerdo a las indicaciones del fabricante. Esto impedirá que se agregue detergente durante el proceso de eliminación de sarro.
5. Cierre todos los desagües del tanque y reinstale las bandejas coladoras y los canastos para desechos.
6. ENCIENDA el lavavajilla para que se llene con agua limpia.
7. Consulte la sección FUNCIONAMIENTO y ajuste el tiempo de la PAUSA AUTOMÁTICA en 30 minutos ingresando a MANAGER PROGRAMMING. Esto permitirá que la unidad opere sin interrupciones durante media hora para completar el ciclo de eliminación de sarro. Tenga en cuenta la configuración de la PAUSA AUTOMÁTICA antes de ajustarla en 30 minutos.
8. Una vez que el ciclo de llenado termina, abra las puertas y vierta la cantidad necesaria de producto antisarro en cada tanque de acuerdo con las instrucciones del fabricante siguiendo sus recomendaciones en cuanto al uso del equipo de protección personal (PPE).
9. Cierre las puertas y encienda el lavavajilla dejando que las bombas operen durante 30 minutos a temperatura normal de funcionamiento.
10. Una vez transcurrido ese tiempo, cuando el lavavajilla está en pausa, abra las puertas e inspeccione el interior para detectar cualquier residuo o depósito de sarro. Si aún queda sarro, cierre las puertas y haga funcionar el lavavajilla por un período de tiempo más largo. El lavavajilla requerirá un tiempo de funcionamiento más largo o un ajuste en la cantidad usada de producto antisarro dependiendo de la dureza del agua y del tiempo transcurrido entre los ciclos de eliminación de sarro.
11. APAGUE el lavavajilla y desagüe todos los tanques.

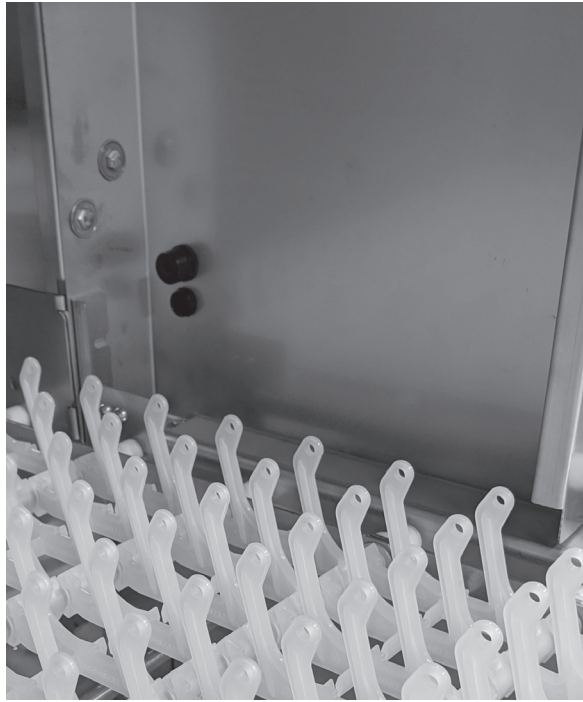
12. Rocíe minuciosamente el interior de la unidad descargando la solución restante del producto antisarro en el sumidero.
13. Cierre el desagüe de todos los tanques y ENCIENDA el lavavajilla para que se llene con agua limpia.
14. Consulte la sección FUNCIONAMIENTO de este manual y ajuste el tiempo de la PAUSA AUTOMÁTICA a la configuración original, tal como se hizo en el paso 7, ingresando en MANAGER PROGRAMMING.
15. Una vez que el ciclo de llenado termina, encienda el lavavajilla y haga funcionar las bombas durante unos pocos minutos para sacar el producto antisarro restante.
16. APAGUE el lavavajilla y desagüe todos los tanques.
17. Siga las recomendaciones del fabricante para activar el sistema químico del alimentador de detergente.
18. Ahora la unidad está en condiciones de realizar un funcionamiento normal.

Ciertas áreas del lavavajilla, como la sección de carga, la de enjuague final y la de descarga, aún pueden mostrar signos de presencia de sarro debido a que no están sometidas al agua que recircula y que contiene la solución para eliminarlo. Estas áreas necesitarán limpieza manual, según se indica más adelante. **NO rocíe producto antisarro sobre la superficie del lavavajilla ni la seque con un paño, pues podría producir corrosión. Si accidentalmente este producto entra en contacto con el exterior del lavavajilla, lave con agua y luego seque con un paño. Utilice siempre un PPE adecuado si está manipulando producto antisarro y siga las recomendaciones del fabricante.**

1. Prepare una mezcla de producto antisarro y agua y viértala sobre la superficie cepillándola, de acuerdo a las instrucciones dadas.
2. Deje remojar por 10 minutos. Si es necesario, restriegue para eliminar los depósitos más duros.
3. Enjuague a fondo con agua limpia.

QUÉ HACER Y QUÉ NO HACER CON SU NUEVA LAVADORA DE VAJILLA HOBART

ASEGÚRESE de que el agua tenga una dureza apropiada de 3 granos por galón o menos.

LIMPIE previamente el producto de deshecho cuando los niveles de suciedad y contaminación sean elevados y puedan ser desechados.

USE solo detergentes recomendados por un profesional del área química.

REALICE un ciclo de limpieza manual al final de la jornada, si se requiere. Limpie a fondo el lavavajilla, enjuáguelo y séquelo, dejando las puertas abiertas.

USE solo productos químicos seguros de aplicar sobre el acero inoxidable.

NO utilice detergentes formulados para lavavajillas de uso doméstico.

NO permita que restos de alimento se acumulen al fondo del tanque.

NO use fibra de acero para limpiar los utensilios o la superficie del lavavajillas.

NO permita que objetos extraños ingresen a la unidad, especialmente contaminantes metálicos.

NOTA: si no sigue las instrucciones de uso, cuidado y mantención, puede invalidar la garantía de su lavavajilla Hobart.

Configuraciones de la cortina

FT1000i-IND, FT1000i-AIR y FT1000i-LT - De izquierda a derecha

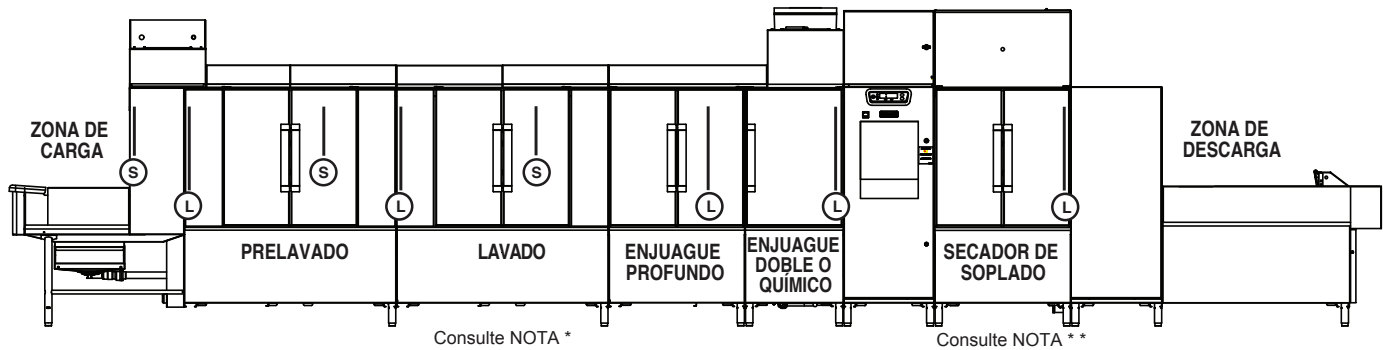

FT1000i-IND, FT1000i-AIR y FT1000i-LT - De derecha a izquierda

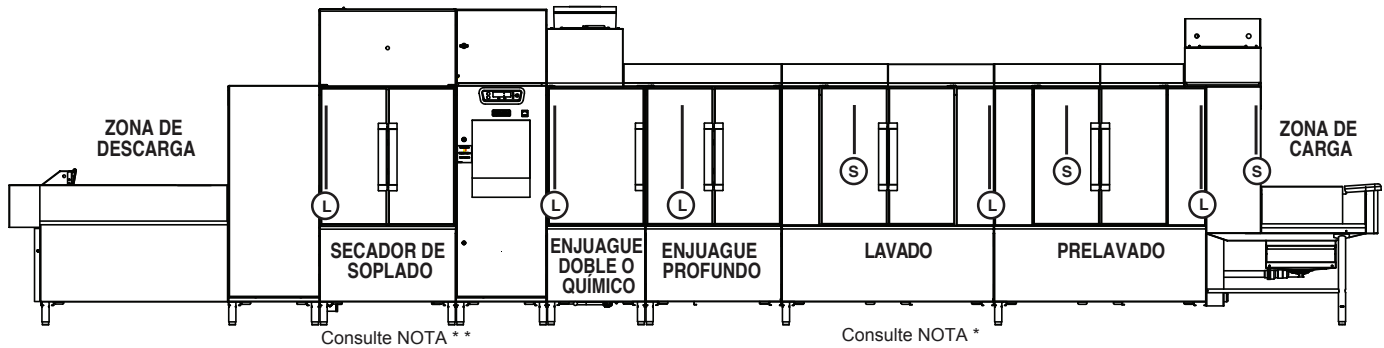

* **NOTA:** Si la máquina está equipada con un tanque o tanques de lavado adicionales, la configuración de la cortina coincidirá con la sección de "LAVADO" que se muestra arriba.

** **NOTA:** Si la máquina está equipada con un secador de soplado adicional, la configuración de la cortina coincidirá con la sección "SECADOR DE SOPLADO" que se muestra arriba.

FT1000i-IND, FT1000i-AIR y FT1000i-LT

Ubicación de la cortina		Número de pieza de la cortina
S	Zona de carga	00-948731
L	De carga a prelavado	00-948729
S	Brazo de prelavado	00-948731
L	De prelavado a lavado	00-948729
S	Brazo de lavado	00-948731
L	Brazo de enjuague profundo	00-948729
L	Enjuague doble	00-948729
L	Secador de soplado	00-948729

S - Designa una cortina corta.

L - Designa una larga cortina. (Cortinas "Extendidas" para hacer frente a la zona de carga de la máquina al colgarse.)

FT1000iS-IND, FT1000iS-AIR y FT1000iS-LT - De izquierda a derecha

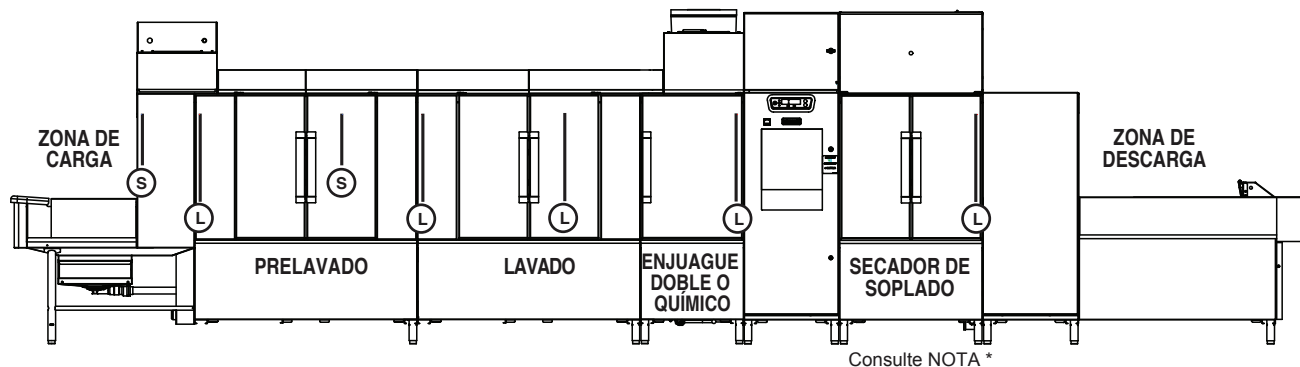

FT1000iS-IND, FT1000iS-AIR y FT1000iS-LT - De derecha a izquierda

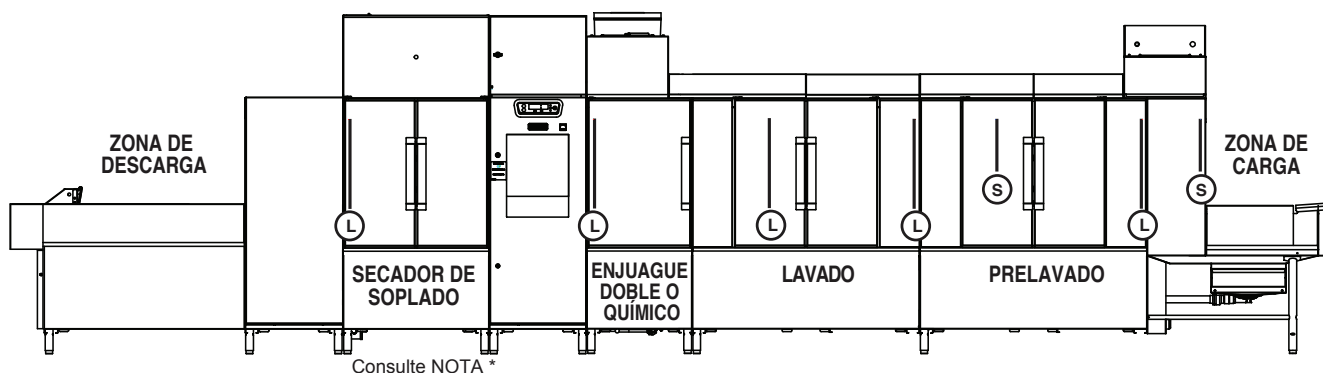

* **NOTA:** Si la máquina está equipada con un secador de soplado adicional, la configuración de la cortina coincidirá con la sección "SECADOR DE SOPLADO" que se muestra arriba.

FT1000iS-IND, FT1000iS-AIR y FT1000iS-LT

	Ubicación de la cortina	Número de pieza de la cortina
S	Zona de carga	00-948731
L	De carga a prelavado	00-948729
S	Brazo de prelavado	00-948731
L	De prelavado a lavado	00-948729
L	Brazo de lavado	00-948729
L	Enjuague doble	00-948729
L	Secador de soplado	00-948729

S - Designa una cortina corta.

L - Designa una cortina larga. (Cortinas "Extendidas" para hacer frente a la zona de carga de la máquina al colgarse.)

PROGRAMACIÓN

FUNCIONAMIENTO DEL LAVAVAJILLA Y PROGRAMACIÓN DE NIVELES DE SEGURIDAD

Los controles digitales avanzados de su lavavajilla permiten diversas configuraciones y opciones personalizadas. Debido a que dichas opciones pueden afectar el funcionamiento del lavavajilla, todas ellas vienen bloqueadas de fábrica. Para desbloquearlas y poder editarlas, el nivel de seguridad debe elevarse hasta uno más apropiado.

Se recomienda mantener siempre el lavavajilla en el nivel de seguridad más bajo. Esto impedirá que se modifiquen las opciones de manera imprevista o intencionada respecto a lo esperado o aceptable. El nivel de seguridad se revertirá automáticamente volviendo al nivel más bajo permitido (operador o superoperador, como se describe a continuación) si se presenta cualquiera de las siguientes situaciones:

1. No se presiona ningún botón en el teclado durante 10 minutos o más.
2. El lavavajilla permanece en tiempo de espera al presionar el botón ENCENDIDO.
3. En la pantalla INGRESAR CÓDIGO DE SEGURIDAD se ha digitado un código inválido.

Los nombres y las descripciones de los diversos niveles de seguridad se enumeran a continuación, desde el nivel inferior hasta el superior. Un nivel de seguridad más alto incluye todas las capacidades de los niveles inferiores más otras características adicionales, tal como se describe.

NOTA: el nivel de seguridad, por sí solo, no afecta el funcionamiento del lavavajilla ni impide el uso de los botones Start, Stop o Power. Todas estas funciones básicas están siempre disponibles en cualquier nivel de seguridad.

Operador – O

Es el nivel de seguridad más básico y se activa por defecto cuando se enciende la unidad, según configuración de fábrica. No se requiere un código de seguridad para ingresar a este nivel. Solo permite ingresar el código de seguridad para elevar el nivel actual a otro más alto.

Superoperador – SO

Este nivel de seguridad se puede activar a través del menú Manager (Manager → Operation Parameters → Super Operator Access). Una vez activado, el Superoperador se agregará como una opción cuando se presiona el botón Menú en el menú principal. NO se requiere un código de seguridad para ingresar el menú Superoperador una vez que este ha sido activado. El menú Superoperador permite acceder a ciertas opciones avanzadas, tales como iniciar la eliminación automática de sarro, revisar el registro de errores o cambiar el idioma en pantalla. En el menú Parameters se muestra una lista detallada de las funciones del Superoperador.

Manager – M

Este es el nivel de seguridad más alto al que puede acceder el usuario. Es necesario ingresar el código Manager antes de que el nivel de seguridad se eleve a Manager. Debido a esto se recomienda que el ciclo del lavavajilla esté apagado y se encienda solo cuando el acceso a las opciones del nivel Manager ya no sea necesario.

El código de seguridad para el nivel Manager puede ser modificado por el jefe de cocina o por cualquier persona que posea el código Manager. El código predeterminado se detalla en la sección Ingreso al menú Parámetros Operativos. Se recomienda cambiar este código y guardarlo en un lugar seguro al cual tengan acceso solo los jefes de cocina. Si el nuevo código se extravía o se olvida, puede ser restablecido por el servicio técnico de Hobart.

NOTA: el restablecimiento del código Manager por parte del servicio técnico de Hobart no está cubierto por las garantías básica o extendida.

INSTRUCCIONES DE PROGRAMACIÓN PARA EL USUARIO

El lavavajilla está equipado con controles electrónicos digitales que permiten mayor precisión en la limpieza de la vajilla, en la mantención de la temperatura requerida para el tanque y en otras funciones avanzadas. Algunas de estas funciones son personalizables para adaptarse a las necesidades de funcionamiento de su cocina.

Todas las personalizaciones se realizan a través del menú en pantalla usando los botones ARRIBA, ABAJO/MENÚ, ENTRAR y DETENER/ATRÁS ubicados en el teclado de la puerta de la caja de control (Figura 13).



Figura 13

INDICACIONES EN PANTALLA DEL MENÚ

Las siguientes indicaciones se usan dentro de cada menú:

- Los botones con la flecha ARRIBA y ABAJO sirven para cambiar el valor de los parámetros y navegar por el menú.
- El botón ENTRAR se utiliza para aceptar un valor, realizar una acción específica o ingresar en un submenú.
- El botón ATRÁS siempre lo llevará a la pantalla anterior del menú.
- El texto que se encuentra justo a la derecha del símbolo ">" en pantalla muestra qué acción o comando se presentará al presionar el botón ENTRAR.

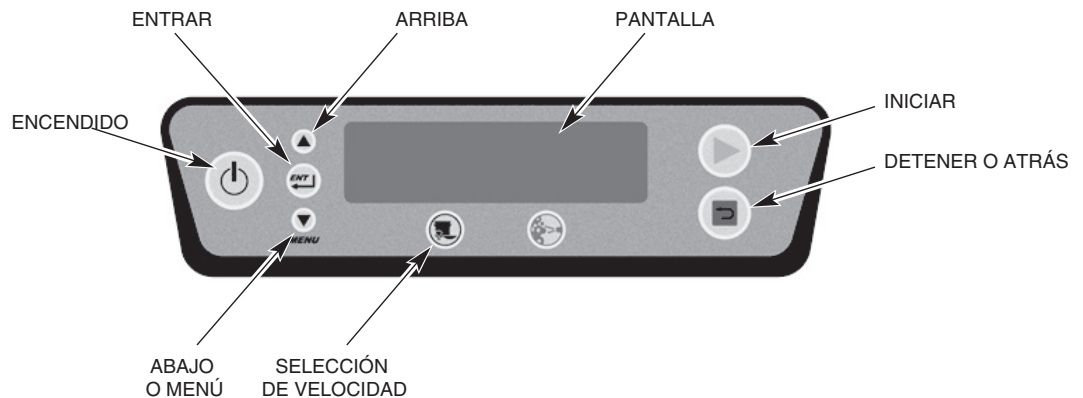
INGRESO AL MENÚ MANAGER

Para ingresar en este menú:

1. Presione el botón MENÚ en la pantalla principal. Esto lo llevará al Menú principal.
2. Con el símbolo ">" a la izquierda de Administrador, presione el botón ENTRAR. Esto lo llevará a la pantalla de Ingreso del código de seguridad.
3. Se mostrará cuatro asteriscos [****].
4. Use los botones ARRIBA y ABAJO para cambiar el código de seguridad al valor apropiado*.

* El código de seguridad predeterminado para ingresar a la programación de Administrador es 1001. Este código puede ser modificado por cualquier persona que sepa cómo hacerlo y se recomienda cambiarlo por uno distinto al predeterminado. Si se extravía, el servicio técnico de Hobart puede restablecer el código.

NOTA: el restablecimiento del código no está cubierto por la garantía, tanto si se encuentra en el período inicial de dicha garantía o en el período extendido de la garantía.

5. Presione ENTRAR para avanzar al siguiente dígito de la derecha.
6. Repita los pasos 4 y 5 para cada dígito. Después de presionar ENTRAR en el cuarto dígito, ingresará al Menú del administrador.
7. Presione varias veces los botones ARRIBA o ABAJO hasta que el símbolo ">" aparezca a la izquierda de la opción elegida y luego presione ENTRAR. Las opciones de administrador son: Acerca de, Acciones, Registros y Parámetros de operación.

ACERCA DE LA PANTALLA

Esta pantalla muestra la siguiente información: Modelo del lavavajilla, Revisión del panel de control, Revisión del panel de relés, Versión del programa, Modo desinfección y Número de servicio técnico.

ACCIONES DEL MENÚ

Este menú ofrece las siguientes opciones:

- **Cambiar código Manager:** permite modificar el valor predeterminado del código de seguridad Manager.
- **Invertir impulso:** permite que la cinta transportadora se mueva en dirección contraria en caso de producirse un atasco. Cuando ingrese en este modo, en pantalla se muestra el siguiente mensaje:

Asegúrese de que todo el personal se encuentra alejado de la cinta transportadora. Presione el botón del panel de control superior mientras presiona Entrar.

*> Salir sin impulsos
Inversión de la dirección de cinta*

Para invertir la dirección de la cinta transportadora, presione el botón ENTRAR cuando el símbolo ">" se encuentre a la izquierda de Inversión de la dirección de cinta transportadora mientras, al mismo tiempo que presiona el botón verde ubicado detrás de la puerta de panel de control superior (Figura 14).



Figura 14

- *Configuración de la fecha y la hora: ingrese en esta pantalla para establecer la fecha y la hora.*

REGISTROS DEL MENÚ

Este menú ofrece las siguientes opciones:

- *Medidor de la eliminación de sarro: en la pantalla se muestra el tiempo restante antes de que se recomiende eliminar el sarro. Permite también Resetear medidor de eliminación de sarro.*
- *Registro de errores: muestra los errores anteriores junto con la fecha y la hora en que se produjeron.*
- *Estadísticas: al entrar en esta pantalla se mostrará la siguiente información; Tiempo de funcionamiento, Porcentaje de tiempo operativo, Tiempo de enjuague y Tiempo de llenado.*

PARÁMETROS OPERATIVOS DEL MENÚ

NOTA: los parámetros se pueden modificar en cualquier momento en que la pantalla esté activa, lo que sucede cuando el lavavajilla está funcionando o se encuentra en modo desacelerado.

Hobart considera que los parámetros predeterminados en la fábrica son apropiados para la mayoría de las operaciones realizadas en una cocina. Sin embargo, existen casos en que los jefes de cocina desean modificar una o más opciones. El menú Parameters permite realizar estos cambios.

Dentro de este menú, el jefe (o el operador, en algunos casos) puede modificar los parámetros predeterminados en fábrica. A continuación se detallan la estructura del menú y la descripción de cada opción. Póngase en contacto con el servicio de Hobart o con el departamento de ventas de Hobart si no se siente cómodo cambiando cualquier ajuste o no está seguro de cuál(es) cambiar.

El menú Parameters muestra el nombre del parámetro, una breve descripción, una lista de posibles valores, el valor predeterminado en fábrica según el modelo específico de lavavajilla y el nivel de seguridad requerido para acceder a este parámetro.

MENÚ PARAMETERS

Nombre del parámetro	Descripción	Valores posibles	Valor predeterminado	Seguridad necesaria
Pausa automática	Temporizador ajustable para determinar cuándo apagar las bombas y la cinta transportadora si no hay vajilla en el lavavajilla.	1 a 30 minutos	6 minutos	SO
Alta velocidad de cinta transportadora	Establece la velocidad alta para la cinta transportadora cuando el operador presiona el botón de selección de velocidad en el teclado, modificando así el parámetro a velocidad alta.	4,0 - 8,5	8,5 pies/min (3 m/min)	M
Baja velocidad de cinta transportadora	Establece la velocidad baja para la cinta transportadora cuando el operador presiona el botón de selección de velocidad en el teclado modificando el parámetro a velocidad baja.	4,0 - 8,5	4,0 pies/min (1 m/min)	M
Velocidad media de la cinta transportadora	Establece la velocidad media para la cinta transportadora cuando el operador presiona el botón de selección de velocidad en el teclado modificando así el parámetro a velocidad media.	4,0 - 8,5	6,3 pies/min (2 m/min)	M
Eliminación de sarro Cantidad de tanques principales	Establece la cantidad de galones de producto antisarro por tanque.	0,0 – 2,0	0,5	M
Eliminación de sarro – Dureza del agua	Parámetro ingresado de la dureza del agua que determina el momento apropiado para la eliminación del sarro del lavavajilla.	0 a 250	0	M

Final de carrera de la vajilla antes que se apague el calor del secador de aire	Establece el período de tiempo (en segundos) hasta que el calor del secador de aire se apaga después de que algún utensilio de cocina activa el final de carrera	0 - 60 segundos	60 segundos	M
Intervalo de agua sucia	Establece el tiempo (en horas) de enjuague antes que se muestre una alerta. Esta opción solo está disponible cuando el modo agua sucia se configura para "Alerta" o para "Alerta + Bloqueo".	1 a 6 horas	4 horas	M
Modo agua sucia	Se puede habilitar para indicar que el agua está sucia y requiere un cambio. Esta función supervisa la puntualidad del enjuague final. Cuando se sobrepasa el nivel definido por el usuario, se mostrará un mensaje en pantalla. Este mensaje no desaparecerá hasta que se produzca el cambio de agua drenando todos los tanques del lavavajilla. Existen tres modos diferentes. (1) Inhabilitado: ignora el agua sucia. (2) Alerta: la pantalla muestra "Water Change Required" (se requiere cambio de agua) después de un tiempo de funcionamiento; no es necesario rellenar. (3) Alerta + Bloqueo: la pantalla muestra "Change Water Soon" (cambie el agua pronto) durante 5 minutos después de un tiempo de funcionamiento. Luego se lee "Water Change Required" (se requiere cambio de agua) y el lavavajilla no puede funcionar hasta que todos los tanques hayan sido desaguados y rellenados.	Inhabilitado Alerta Alerta + Bloqueo	Inhabilitado	M
Inhabilitar cuando se abre el desagüe	Si se activa, impide el funcionamiento del lavavajilla si hay algún tanque abierto	Inhabilitado Habilitado	Inhabilitado	M
Tiempo de ahorro de energía	Después de un tiempo de inactividad del lavavajilla, el control inicia el modo Ahorro de Energía. Todos los componentes del lavavajilla se apagan y la pantalla del teclado atenúa su brillo mostrando "Energy Saver On" (ahorro de energía encendido). Para salir del modo Ahorro de Energía, presione el botón STOP del teclado. También puede presionar el botón POWER para apagar completamente el lavavajilla. Si aún queda algún utensilio de cocina en el lavavajilla, el modo Ahorro de Energía no se activará.	1 a 6 horas	2 horas	M
Ajuste del flujo de enjuague final		Bajo Alto	Bajo	M
Selección de idioma	Habilita o inhabilita la capacidad del operador para cambiar el idioma mostrado en pantalla.	Inhabilitado Habilitado	Inhabilitado	SO

Alarma por baja temperatura en enjuague final	Habilita o inhabilita en pantalla una alarma visual que indica que la temperatura del agua en el enjuague final está bajo el mínimo NSF requerido de 180°F (82°C). Si está activada, se mostrará un mensaje avisando al usuario sobre esta condición. Sin embargo, el funcionamiento del lavavajilla no se alterará y la vajilla continuará su recorrido según lo esperado. Si la alerta no está habilitada, no habrá mensajes adicionales que indiquen la presencia de una temperatura baja. De cualquier modo, la pantalla seguirá mostrando la temperatura actual del agua del enjuague final.	Inhabilitado Habilitado	Inhabilitado	M
Idioma principal	Esta opción establece el idioma predeterminado que aparece en pantalla.	Inglés Francés Español	Inglés	SO
Modo de desinfección	Establece las temperaturas de funcionamiento que regulan los calentadores del tanque y el sobrecalentador interno (si está previsto): modo de desinfección a alta temperatura, o modo de desinfección química a baja temperatura.	Alta temperatura Baja temperatura	Alta temperatura	M
Acceso superoperador	Habilita o inhabilita el nivel de acceso del superoperador. Si está activado, cualquier usuario puede modificar los valores marcados en el menú Parameters que solo requieren seguridad SO sin necesidad de ingresar una contraseña. Si está inhabilitado, la única operación permitida para cualquier usuario es el ingreso del código de seguridad y salir del menú. No se permite modificar parámetros.	Inhabilitado Habilitado	Inhabilitado	M
Agitación del tanque	Habilita o inhabilita el modo agitación del tanque que enciende las bombas por 15 segundos cada 15 minutos de tiempo de inactividad para mantener caliente las cámaras del lavavajilla.	Inhabilitado Habilitado	Inhabilitado	M
Alerta de temperatura en el tanque	En pantalla se muestra un mensaje cuando la temperatura del agua en cualquier tanque desciende bajo la mínima requerida por al menos diez minutos. Una vez que la temperatura aumenta superando este mínimo requerido, el mensaje desaparece.	Inhabilitado Habilitado	Inhabilitado	M
Unidades de temperatura	Establece si la temperatura y los puntos de ajuste se muestran en pantalla en °F o en °C.	F C	F	SO

MANTENCIÓN

⚠ ADVERTENCIA Desconecte la corriente eléctrica del lavavajilla y siga los procedimientos de bloqueo y etiquetado. Puede haber varios circuitos. Asegúrese de que todos estén desconectados.

COLADORES DE LÍNEA

Los coladores utilizados en líneas de agua o de vapor se deben limpiar una semana después de instalar el lavavajilla y luego de forma periódica.

LUBRICACIÓN

En la oficina local del servicio técnico de Hobart se encuentran disponibles los lubricantes aceptados y una lista de ellos.

Motores

Todos los motores cuentan con rodamientos sellados y no necesitan lubricación.

Motorreductor de la cinta transportadora

Cada seis meses revise el nivel de aceite del motorreductor de la cinta transportadora en el extremo de descarga del lavavajilla. Para esto, retire el tapón de llenado de la caja de engranajes (Figura 15). El nivel de aceite deberá estar en la parte inferior del orificio de llenado. El desagüe de la caja de engranajes se puede realizar retirando el tapón de drenaje (Figura 15) para sacar el aceite y reciclarlo. Después de volver a enroscar el tapón de desagüe en el agujero, utilice sólo Shell Omala S2 G220 o equivalente para reponer o reemplazar el aceite.



Figura 15

Cadena de transmisión de la cinta transportadora

Compruebe regularmente la cadena de transmisión (Figura 15) y lubricarla según sea necesario con una grasa de litio. **NOTA:** Para las unidades de cocina de las aerolíneas o las unidades que deben adherirse a las regulaciones del Código Alimentario de la NSF y la FDA, use una grasa de litio de grado alimenticio H2.

Unidad de tensión de la cinta transportadora

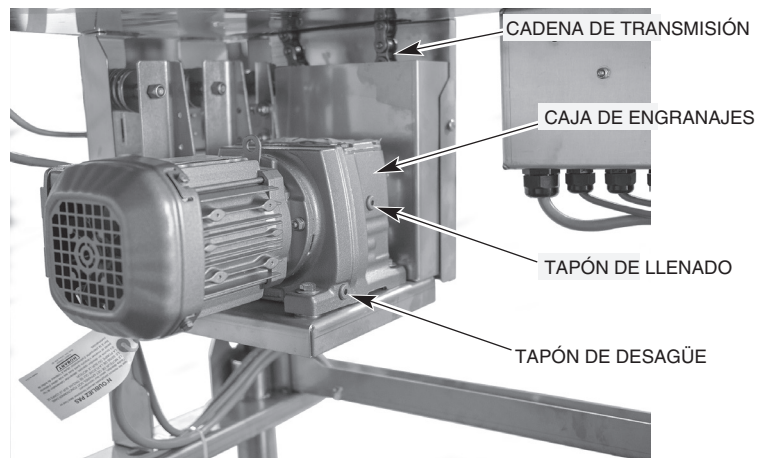
Lubrique los dos tornillos de ajuste de la unidad de recogida de la cinta de transportación (Figura 16) en el extremo de carga del lavavajillas al menos dos veces al año con una grasa de litio. **NOTA:** Para las unidades de cocina de las aerolíneas o las unidades que deben adherirse a las regulaciones del Código Alimentario de la NSF y la FDA, use una grasa de litio de grado alimenticio H2.



Figura 16

SISTEMA DE SOPLADO DE ALTA PRESIÓN (HPBO) (SI ESTÁ EQUIPADO)

Protectores y filtros

Revise semanalmente los protectores de entrada y/o los filtros para detectar cualquier signo de restricción debido a cosas como la suciedad. En la mayoría de los casos, se notará una disminución de los amperios y del rendimiento del sistema a medida que aumenten las restricciones.

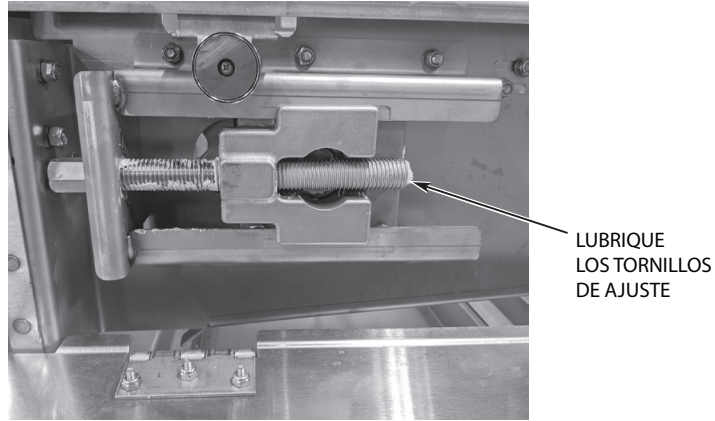
Mangueras y abrazaderas

Semanalmente, compruebe el estado de las mangueras y sustituya las que tengan agujeros, grietas o estén desgastadas. Además, compruebe/apriete todas las abrazaderas de la manguera.

Montaje del motor

Cada 8 a 10 semanas, compruebe/apriete el montaje del motor asegurando el motor a la base del soplador.

Lubricación del eje del motor

Engrase anualmente el eje del motor por la boquilla de engrase situada en la parte superior del motor (Figura 17).



Figura 17

Reemplazo del filtro de aire

Una vez que el indicador de HPBO alcance una columna de agua de 1,5 in, sustituya los dos filtros de aire situados en la base del sistema de soplado (Figura 18). Los filtros de aire son de 20 x 25 x 2.

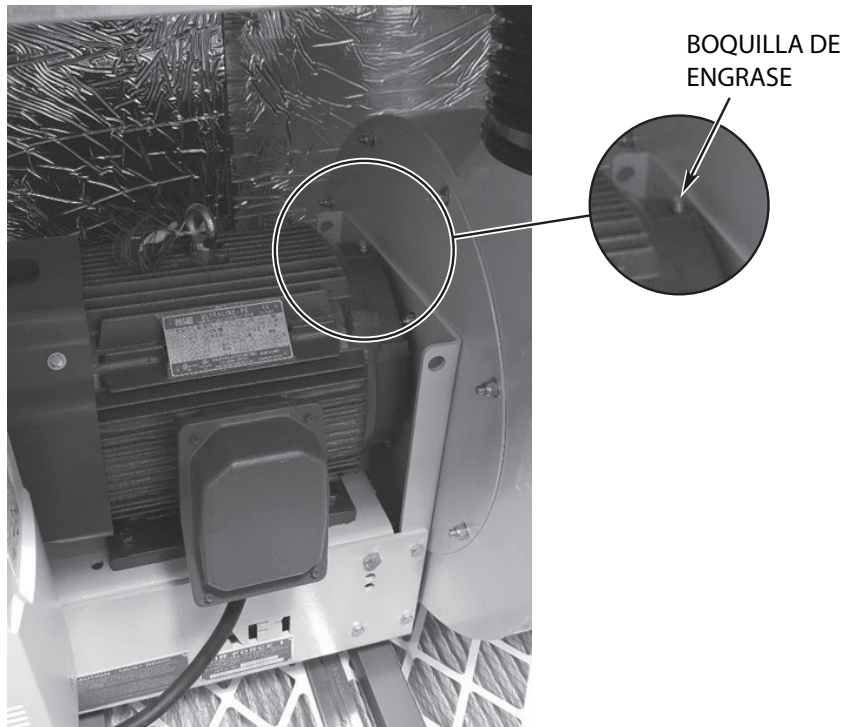

Figura 18

SOLUCIÓN DE PROBLEMAS

SOLUCIÓN DE PROBLEMAS

Síntoma	Posible causa NOTA: Si los síntomas persisten después de haber revisado las posibles causas, contacte al servicio técnico de Hobart.
El lavavajillas no funciona después de presionar el botón START	<ol style="list-style-type: none"> 1. Las puertas de inspección no están cerradas. La pantalla muestra Puertas Abiertas. 2. Falta(n) la(s) tapa(s) del brazo de lavado. 3. Revise los desagües para asegurarse de que están cerrados. Revise los tanques para asegurarse de que están llenos. 4. Fusible quemado o disyuntor activado en el suministro eléctrico.
Vajilla no está limpia	<ol style="list-style-type: none"> 1. Restregado previo insuficiente o el agua en el tanque necesita ser cambiada. 2. Dispositivos deslizables del brazo de lavado en posición abierta. 3. Obstrucción en la boquilla del brazo de lavado. 4. Pérdida de presión de agua debido a obstrucciones en la bomba. ⚠ ADVERTENCIA Desconecte la corriente eléctrica del lavavajilla y siga los procedimientos de bloqueo y etiquetado. Puede haber varios circuitos. Asegúrese de que todos estén desconectados. 5. Temperatura del agua incorrecta. Revise el disyuntor para el suministro eléctrico de calor o la válvula principal de vapor. Asegúrese de que la válvula esté totalmente abierta. 6. Suministro de detergente incorrecto. Contacte a su representante de productos químicos. 7. Brazos de lavado instalados de modo incorrecto. 8. Vajilla cargada inapropiadamente.
Manchas en la vajilla	<ol style="list-style-type: none"> 1. Vajilla cargada inapropiadamente. 2. Temperatura del agua del enjuague final incorrecta (180°F/82°C mínima). Nota: No se aplica a las máquinas equipadas con un sistema HPBO. 3. Suministro de detergente y de agente de enjuague incorrecto. Contacte a su representante de productos químicos. 4. Dureza del agua inapropiada (se recomienda 3 granos o menos por galón). 5. Boquillas de enjuague obstruidas. 6. Brazos de enjuague desalineados. Estos deben posicionarse de tal manera que queden alineados en el eje central sobre la pared de la cámara. 7. Fuga de agua más allá del O-ring del colector del brazo de enjuague.
Enjuague inadecuado	<ol style="list-style-type: none"> 1. Colador de línea sucio ocasionando un flujo de agua reducido. Desconecte el suministro de agua, saque la tapa del colador y retire la malla para limpiarla. 2. Los brazos de enjuague no están insertados apropiadamente en los ejes centrales. 3. Boquillas de doble enjuague obstruidas. Límpielas. 4. Bandeja coladora del tanque de doble enjuague está obstruida. Límpiela.
Operación de enjuague ininterrumpida	<ol style="list-style-type: none"> 1. Los sensores fotoeléctricos están bloqueados. Limpie los canales donde se ubican (Figura 19). 2. Retire los paneles verticales del extremo de carga del lavavajilla adyacentes a la cámara de prelavado. Con el lavavajilla encendido, verifique los indicadores en el sensor (Figura 20) intermitente cuando se bloquea y se desbloquea. 3. Circuito de funcionamiento inadecuado de la bomba de enjuague. Contacte al servicio técnico de Hobart.

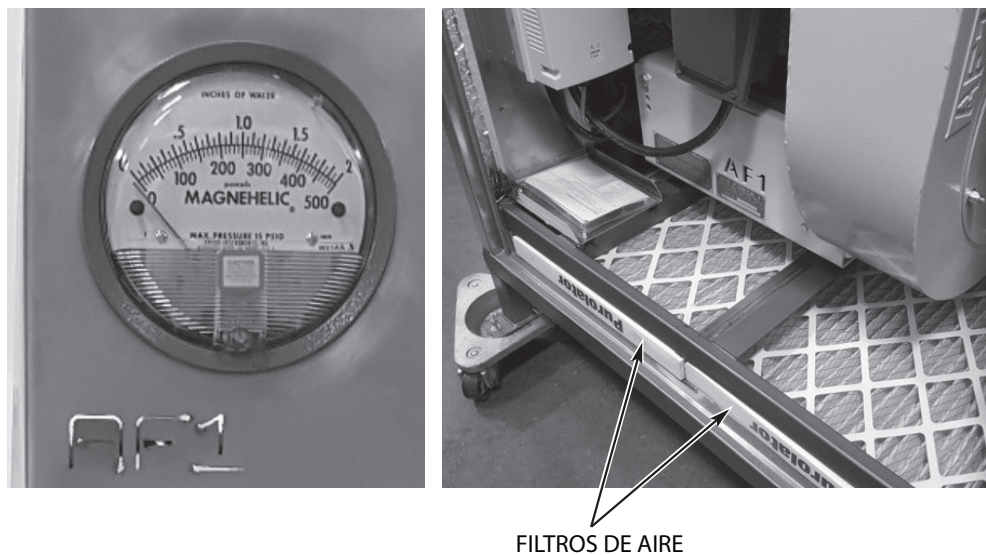

Figura 19



Figura 20

<p>Los tanques no se calientan</p>	<ol style="list-style-type: none"> 1. Los dispositivos de seguridad que detectan agua insuficiente apagan el calentador. Verifique si el nivel de agua es el apropiado. 2. Los flotadores inferiores no se mueven libremente. 3. Los disyuntores para el sistema de calefacción se han activado (calefacción eléctrica). 4. Las válvulas de suministro de vapor no están completamente abiertas o la presión de suministro es demasiado baja (calefacción por vapor). 5. Protector contra exceso de temperatura activado (calefacción eléctrica). Contacte al servicio técnico de Hobart. 6. Dispositivo de calefacción con fallas (calefacción eléctrica). Contacte al servicio técnico de Hobart. 7. La trampa en la cubeta no funciona correctamente (calefacción a vapor). Contacte al servicio técnico de Hobart. 8. Funcionamiento inapropiado de solenoide para vapor (calefacción a vapor). Contacte al servicio técnico de Hobart.
------------------------------------	---

<p>No se llena o se llena muy despacio</p>	<ol style="list-style-type: none"> 1. Las puertas están abiertas. 2. Los desagües están abiertos 3. El llenado principal (válvula de alimentación de agua) podría estar cerrado. 4. Los flotadores de llenado superiores o inferiores no se mueven libremente. 5. Colador de línea sucio (Figura 21) ocasionando un flujo de agua reducido. Desconecte el suministro de agua, saque la tapa del colador y retire la malla para limpiarla. 6. Problema con el solenoide. Contacte al servicio técnico de Hobart. 7. Baja presión en suministro de agua entrante.
--	--

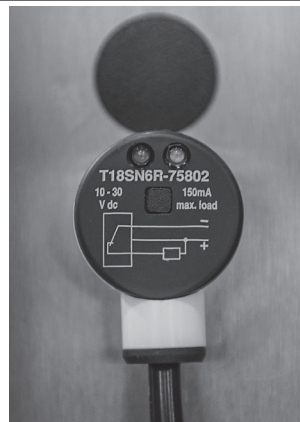

Figura 21

<p>Sin calor del secador de aire (secador de aire para calefacción eléctrica).</p>	<ol style="list-style-type: none"> 1. El motor del soplador no funciona adecuadamente. 2. Disyuntor de los calentadores eléctricos del secador de aire está activado. 3. Protector contra exceso de temperatura activado. La luz roja del indicador de exceso de temperatura está encendida. Contacte al servicio técnico de Hobart.
--	---

Sin calefacción en secador de aire (secador a vapor)	<ol style="list-style-type: none"> 1. El motor del soplador no funciona adecuadamente. 2. Solenoide de vapor funciona de manera inapropiada. 3. La válvula de suministro de vapor no está totalmente abierta o la presión es muy baja. 4. La trampa en la cubeta no funciona de manera correcta.
--	--

Lectura en pantalla	Posible solución
<i>Door(s) Open (puerta abierta)</i>	Cierre todas las puertas de inspección.
<i>Tank Drain(s) Open (desagües del tanque abiertos)</i>	Cierre todos los desagües del tanque.
<i>Unload Dishes (descargar vajilla)</i>	Retire todos los utensilios de cocina de la sección de descarga, comenzando por los que están más cerca de las cámaras del lavavajilla. Retire la vajilla que está en contacto con el final de carrera.
<i>Probe Error – [Tank Name] (error de sondeo – [nombre del tanque])</i>	Asegúrese de que el ensamblaje del flotador inferior en el tanque indicado no presenta daño visible y que contiene suficiente agua para cubrir dicho flotador.
<i>Final Rinse Temp Low (baja temperatura en el enjuague final) (N/A en máquinas equipadas con HPBO.)</i>	<ol style="list-style-type: none"> 1. Verifique que el disyuntor del tanque propulsor del enjuague final está encendido y no se ha activado (si está incluido en el equipo). 2. Verifique que el circuito para detectar exceso de temperatura en el tanque propulsor del enjuague final no se ha activado (si está incluido en el equipo). 3. Asegúrese de que la temperatura del agua de alimentación para el tanque propulsor del enjuague final se encuentra al menos en el valor mínimo estipulado por Hobart. 4. Si el control de temperatura requiere ajustes o si se presenta una falla en un recalentador, contacte a la oficina local del servicio técnico de Hobart.
<i>Check Water Level (revisar nivel de agua)</i>	<ol style="list-style-type: none"> 1. Asegúrese de que todos los desagües estén cerrados y libres de desechos. 2. Verifique que la válvula de alimentación de agua esté abierta. 3. Abra las puertas de inspección y revise el nivel de agua de todos los tanques. El agua deberá estar cerca de 1 pulgada (2,5 cm) o más bajo el borde superior de la bandeja coladora. Cierre las puertas de inspección. 4. Si los tanques presentan fallas en el llenado después de otros 20 minutos, contacte al servicio técnico de Hobart.

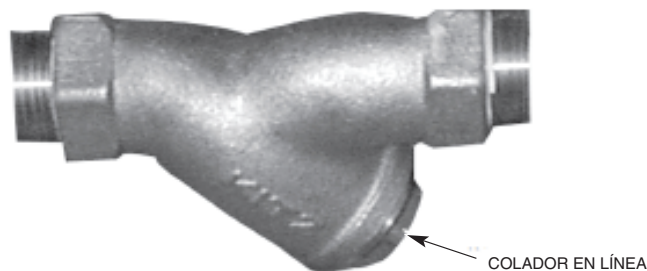