

INSTRUCTIONS
MODELS
INSTRUCTIONS
INSTRUCTIONS
EMPLOIES
EMPLOIES
EMPLOIES

PW10/PW20/PWV PREP WASHER



MODELS

PW10

PW10eR

PW10SeR

PW20

PW20eR

PWV

PWVeR



701 S. RIDGE AVENUE
TROY, OHIO 45374-0001

937 332-3000

www.hobartcorp.com

F-47575 (May 2022)

Model PW10



Model PW10eR/PW10SeR



Model PW20



Model PW20eR



Model PWV



Model PWVeR



TABLE OF CONTENTS

GENERAL	4
INSTALLATION	4
Unpacking	4
Unpacking From Pallet	5
Removing ER Section if Necessary	5
Installation Codes	9
Location	9
Plumbing Connection(s)	9
Water Requirements	9
Water Supply Connection	10
Drain	11
Venting Requirements (PW10 / PW20 / PWV Models)	12
Canopy Size and Location	12
Rate of Exhaust Flow Calculations	12
Vent Exit (PW10 / PW20 / PWV)	13
Vent Fan Control (Standard); Power Vent Fan (Optional) (PW10 / PW20 / PWV)	13
Electrical Connection(s)	14
Connection Method	14
Voltage Adjustment	15
Rotation of Pump Motor(s)	16
Equipment Connections	17
Vent Fan Control	17
Chemical Feeder Installations	17
Detergent Feeder (By Others)	17
Rinse Aid Feeder (By Others)	17
Delime Feeder (Standard) on Advansys models only (PW10eR / PW20eR / PWVeR / PW10SeR)	17
PW10SeR External Chemical Dispenser Connections for Chemical Lockout	18
OPERATION	19
Controls	19
Operating the PW Prep Washer	19
Programming	20
Manager Mode Programing	20
Programming Instructions	23
Menu Display Prompts	23
General Operating Instructions	24
Cleaning	24
For Models PW10eR, PW20eR, PWVeR and PW10SeR	27
Do's and Don'ts for your New Hobart Dishwasher	27
MAINTENANCE	28
Motor	28
Wash and Rinse Arms	28
Deliming	28
Delime Lockout	29
Delime Lockout Cycle Limit	29
TROUBLESHOOTING	30
SERVICE	30

Installation, Operation and Care Of Model PW10 / PW20 / PWV Prep Washer

SAVE THESE INSTRUCTIONS

GENERAL

The PW10, PW20 and PWV Prep Washers are the answer to volume utensil washing problems in your kitchen, bakery or supermarket operation. The PW10/20/V occupies a minimum amount of floor space (under 48" x 43" with door open) and does not require separate dish tables. For all PW10 and PW20 models, the upper portion of the door raises, while the lower portion swings out to provide a drain platform. The rack can then be pulled out for easy loading and unloading. PWV and PWVeR models feature a single piece vertical lift door.

The key pad lets you select a 2-, 4- or 6-minute cycle; each wash cycle is followed by a dwell. After the dwell is a 10 (PW10, PW10eR, PW20, PWV, PWVeR, PW10SeR) or 12 (PW20eR) second rinse. Advansys models include a 1½ to 2½ minute condensing time following the rinse cycle. The upper and lower wash arms provide thorough cleaning. Upper and lower rinse arms provide a sanitizing rinse at the end of each cycle.

The PW10/20/V is only available with electric tank heat and electric booster is standard. A spray hose and nozzle is provided on the side of the machine.

Features include: sloping strainer system, pumped drain, automatic fill, and rack with inserts for trays. The flat rack can accommodate a 140-quart Hobart mixer bowl.

INSTALLATION

UNPACKING

Immediately after unpacking the PW10/PW20/PWV, check for possible shipping damage. If the machine is found to be damaged, save the packaging material and contact the carrier within 5 business days after delivery.

Prior to installation, test the electrical service to ensure that it agrees with the specifications on the data plate located on the bottom right of the upper door.

Unpacking From Pallet

Carefully unpack the machine from the pallet.

1. Remove the shipping brackets from the machine/pallet (4 locations) and discard the two pallet extension boards and brackets.

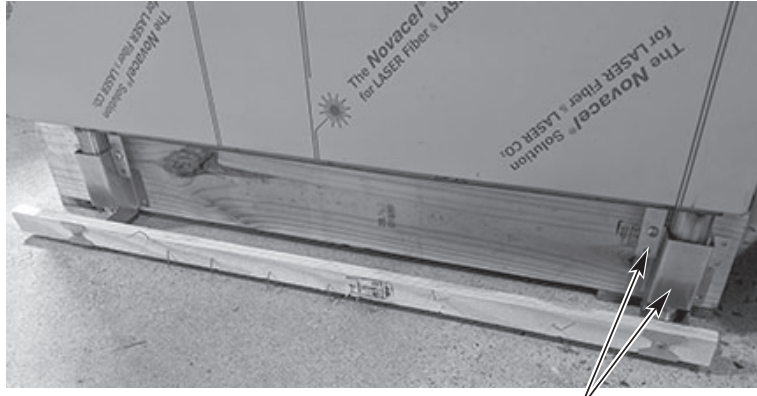

REMOVE SHIPPING BRACKETS
(4 LOCATIONS)

Fig. 1

2. Lower the adjustable feet by rotating clockwise until the machine raises off the skid.
3. With the machine resting on the feet, slide the pallet out from underneath the machine.

Removing ER Section if Necessary



⚠ WARNING Disconnect the electrical power to the machine and follow lockout / tagout procedures. There may be multiple circuits. Be sure all circuits are disconnected.

NOTE: One ER unit is shown in the following steps. If removing both from PW20 Advansys, repeat steps 2 through 10 for each side.

1. Disconnect incoming water hose at supply connection.

NOTE: Drain out any excess water in hose.



Fig. 2

2. Remove upper wash and rinse arms.



Fig. 3

3. Remove baffles (located under wash and rinse arms).
 - a. Remove bolt (1, Fig. 4).
 - b. Slide baffle to side to free from holding bracket (2) from opposite side of baffle.
 - c. Remove (Qty 4) nuts (3) that are holding ER assembly from inside wash area.

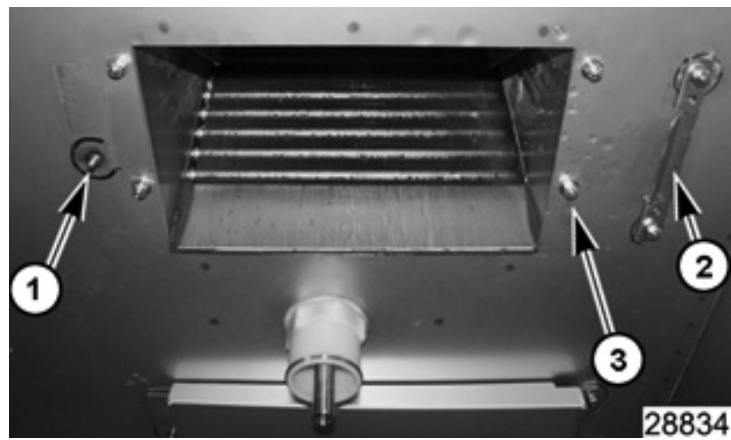

Fig. 4

4. Remove shroud.



Fig. 5

5. Remove door lock assembly cover.

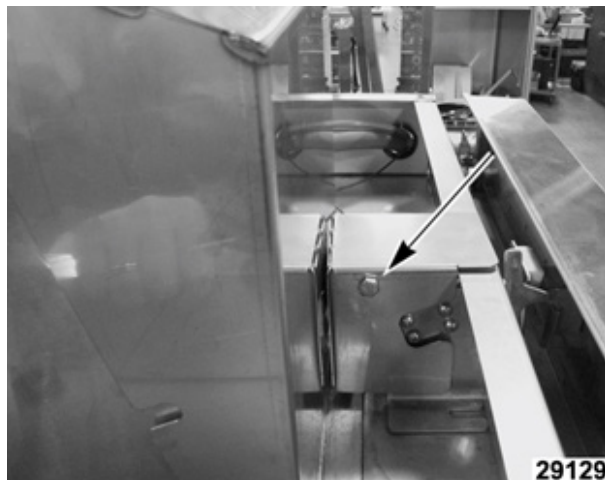

Fig. 6

6. Remove motor junction box cover.

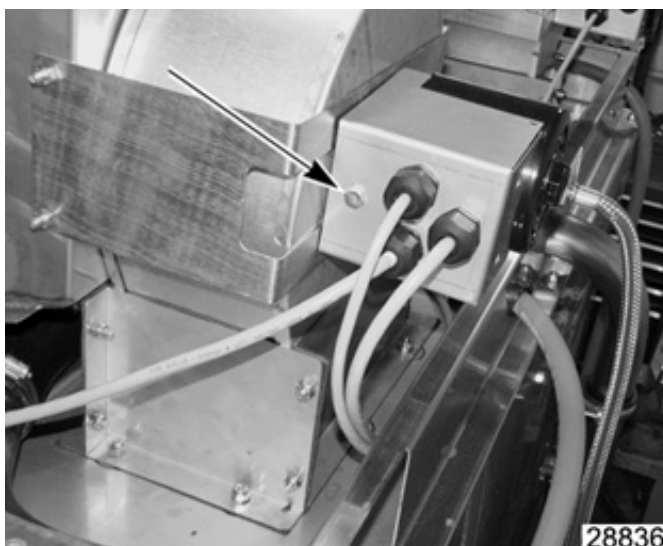

Fig. 7

7. Label motor wires for reconnecting later.



Fig. 8

8. Disconnect motor wires.
9. Disconnect water hoses connected at ER assembly.

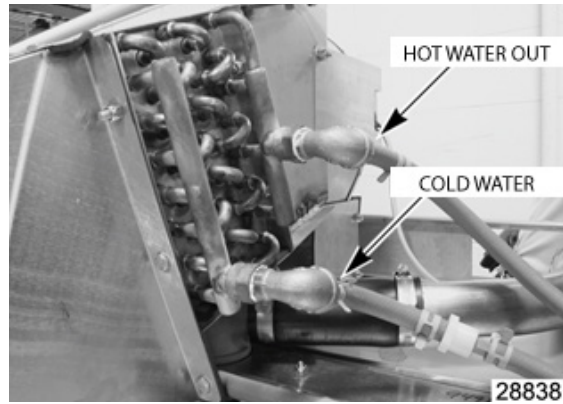

Fig. 9

10. Remove (Qty 13) mounting nuts around ER assembly.

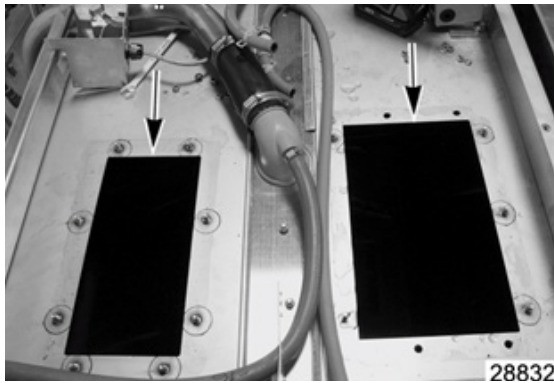

Fig. 10

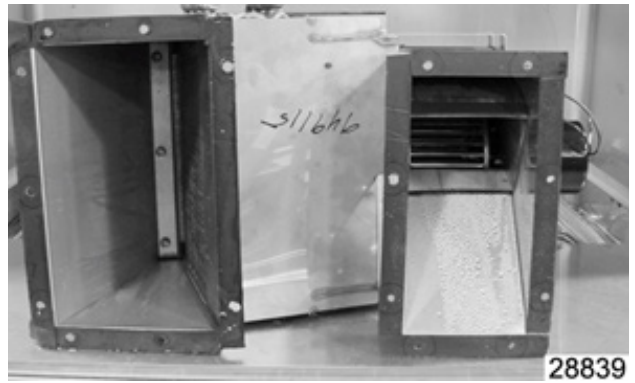

Fig. 11

11. Lift ER assembly off of machine.

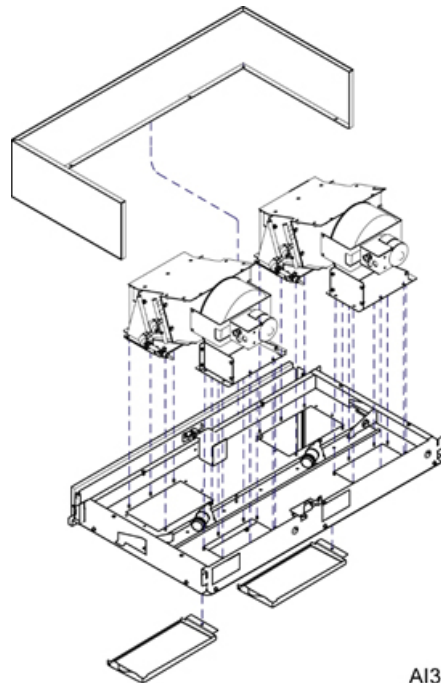

Fig. 12

12. Reverse procedure to install.

NOTE: If ER units were removed to get thru a door opening, when re-installing, remove, clean surface, and install new foam tape to the housing to ensure a proper seal.

INSTALLATION CODES

Installation must be in accordance with state and local codes, and the National Electrical Code ANSI/NFPA70 (latest edition). In Canada, the installation code is CSA 22.1 (latest edition).

LOCATION

Set the machine in place after the final floor covering is installed. Make sure the machine is level before making any plumbing connections. Allow at least 3" at the rear and 18" at the sides of the machine for service access. Allow 16" in front of the machine for the door to lower and sufficient additional space for the operator to work.

PLUMBING CONNECTION(S)

⚠ WARNING Plumbing connections must comply with applicable sanitary, safety, and plumbing codes.

Water Requirements

Proper water quality can improve ware washing performance by reducing spotting, enhancing effectiveness of labor and extending equipment life. Water conditions vary from one location to another. The recommended proper water treatment for effective and efficient use of this equipment will also vary depending on the local water conditions. Ask your municipal water supplier for details about your local water conditions prior to installation.

Recommended water hardness is 3 grains of hardness per gallon or less. Higher hardness may cause excessive formation of lime scale. Water hardness above 3 grains per gallon requires water treatment. Water treatment has been shown to reduce costs associated with machine cleaning, reduce deliming of the dishwasher, and reduce detergent usage in the dishwasher. Chlorides must not exceed 50 ppm.

NOTICE High iron levels in the water supply can cause staining and may require an iron filter. High chloride levels in the water supply can cause pitting and may require a chloride removal system. Contact your local water treatment professional for proper water treatment.

Sediment may require a particulate filter. Dissolved solids may require water treatment such as a water softener, reverse osmosis system, etc. Contact your local water treatment professional for proper water treatment.

If an inspection of the dishwasher or booster heater reveals lime buildup after the equipment has been in service, water treatment is recommended. If a water softener is already in place, ensure there is a sufficient level of salt. Contact your local Hobart Service office for specific recommendations.

Water Supply Connection

The plumber connecting this machine is responsible for making certain that water lines are THOROUGHLY FLUSHED OUT BEFORE connecting to the dishwasher. This "flush-out" is necessary to remove all foreign matter, such as chips (resulting from cutting or threading of pipes) pipe joint compound from the lines; or, if soldered fittings are used, bits of solder or cuttings from the tubing. Debris, if not removed, may lodge in the dishwasher's plumbing components and render them inoperative. Manual valves or solenoid valves fouled by foreign matter and any expenses resulting from this fouling are NOT the responsibility of the manufacturer and associated repair costs are not covered under warranty. Water supply requirements are as follows:

WATER SUPPLY REQUIREMENTS

Model	Supply	Temperature
PW10/PWV	Hot Water	110°F Minimum
PW10eR/ PWVeR/ PW10SeR	Cold Water	55°F Minimum, 80°F Maximum
	Hot Water	110°F Minimum
PW20	Hot Water	110°F Minimum
PW20eR	Cold Water	55°F Minimum, 80°F Maximum
	Hot Water	110°F Minimum

PW10eR, PW20eR, PWVeR and PW10SeR models require both a cold water supply connection and a hot water supply connection.

NOTICE On PW10eR, PW20eR, PWVeR and PW10SeR installations, the cold water supply must not exceed 80°F (27°C) for proper operation. Optimal results are obtained when cold water supply temperature is below 65°F (18°C). For best results, it may be necessary to use ½" pipe for cold water pipe size and minimize the distance between the dishwasher and the entrance into the building. Pipe insulation will also improve results.

If cold water supply temperature is consistently above 80°F (27°C) or if excessive water vapor or steam is entering the room after the condensing cycle is complete, contact Hobart Service to increase condensing time.

Required flowing water pressure to the dishmachine is 15-65 PSIG. If pressures higher than 65 PSIG are present, a pressure regulating valve must be installed in the water line to the dishmachine (by others). If flowing pressure is less than 15 psi, improper machine operation may result. All PW models are equipped with a pumped rinse system; therefore, a water pressure gauge is not required and is not supplied with the machine.

NOTICE The water pressure regulator must have a relief bypass. Failure to use the proper type of pressure regulator may result in damage to the unit.

A manual shutoff valve (not supplied) should be installed upstream of the fill hose to accommodate servicing the machine.

It is recommended that a line strainer (not supplied) be installed in the supply line between the manual shutoff valve (not supplied) and the connection point on the machine. Make plumbing connections with ½" minimum copper piping OD (¾" recommended), with a ¾" male garden hose fitting (not supplied).

The PW10, PW20 and PWV models ship with an 8' long stainless-steel braided fill hose for the hot water supply. The PW10eR, PW20eR, PWVeR and PW10SeR models ship with two 8' long stainless-steel braided fill hoses; one for the hot water supply and one for the cold-water supply. For the hot water supply on all models, connect one end of the fill hose to the hot water fitting located under the machine (Fig. 13). For the Advansys models that require a cold-water connection, connect the second fill hose to the cold-water fitting located at the top of the machine (Fig. 14).



HOT WATER CONNECTION

PW10/PW10eR/PWV/PWVeR/PW10SeR LOCATION SHOWN.
PW20/PW20eR LOCATION WILL BE TO THE RIGHT SIDE.
(VIEW FROM BACK OF MACHINE)

Fig. 13

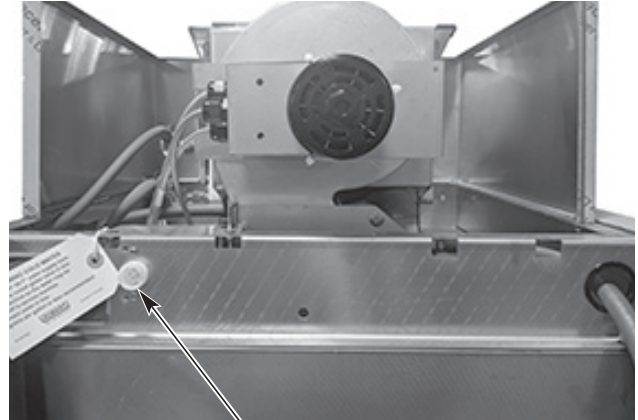

COLD WATER CONNECTION
(VIEW FROM BACK OF MACHINE)

Fig. 14

Drain

A drain hose, 7/8" inside diameter and 6' long, is provided shipped loose inside the machine. Connect one end of the hose to the barbed fitting located under the machine above the booster tank. See Fig. 15. The other end of the drain hose should be securely plumbed into a drain. Use care not to kink hose. Drain must have a minimum flow capacity of 18 gallons per minute for PW10, PW10eR, PWV, PWVeR and PW10SeR models and 26 gallons per minute for PW20 and PW20eR models.

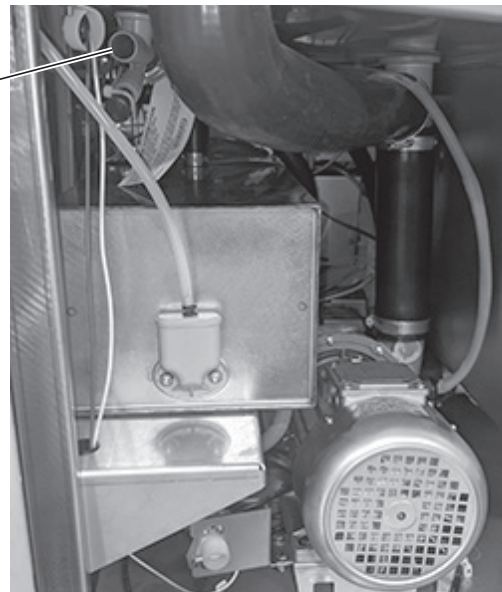
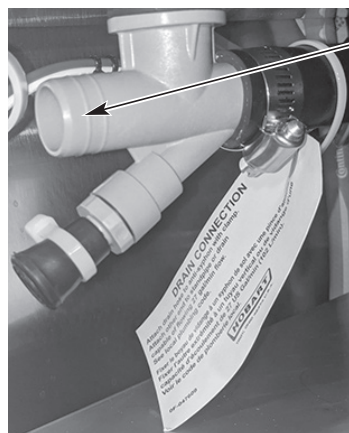

CONNECT DRAIN HOSE AT BARBED FITTING
(VIEW FROM BACK OF MACHINE)

Fig. 15

VENTING REQUIREMENTS (PW10 / PW20 / PWV MODELS)

Type I or type II canopy hoods are recommended. Hoods must be installed according to the manufacturer's instructions. Make-up air must be provided so that the exhaust flow rate results in a negative building pressure in the room where the unit is located (more exhaust air than outside air). Factory-built hoods not tested to UL standard 710 and custom-built hoods must comply with the following specifications: Stainless steel should have a minimum thickness of 0.037 in. (0.94 mm) [No. 20 Gauge] or copper sheet weighing at least 24 ounces per square foot (7 Kg/m²); the hood must be secured in place by noncombustible supports and must meet the RATE of EXHAUST FLOW CALCULATIONS.

NOTICE Make sure the installation meets the local code for your area.

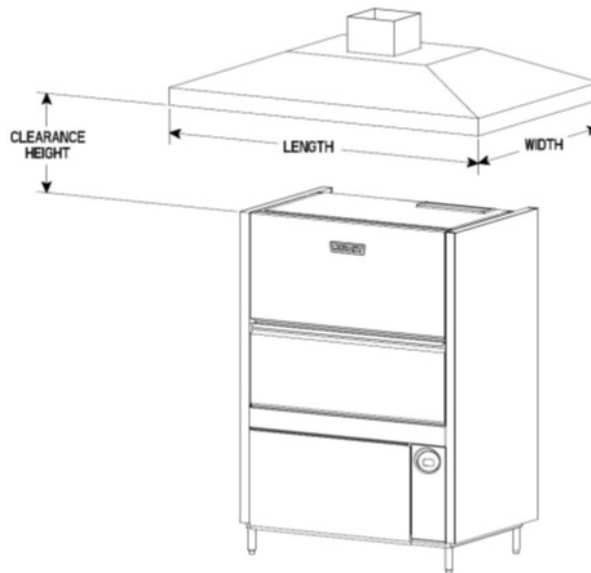

Fig. 16

Canopy Size and Location

The inside lower edge of canopy-type type I and II commercial hoods shall overhang or extend a horizontal distance of not less than 6 inches (152 mm) beyond the edge of the top horizontal surface of the appliance on all open sides. The vertical distance between the front lower lip of the hood and such surface shall not exceed 4 feet (1219 mm) with a minimum of 1 foot (305 mm).

18" min overhang of the front opening.

The RATE of air flow required for a vent hood is a minimum of 100 CFM per linear foot of hood length.

Rate of Exhaust Flow Calculations

Based on the 2015 International Mechanical Code.

The minimum net airflow for Type II hoods used for dishwashing appliances shall be 100 cfm per linear foot of hood length. The net quantity of exhaust air shall be calculated by subtracting any airflow supplied directly to a hood cavity from the total exhaust flow rate of a hood.

Models PW10eR, PW20eR, PWVeR and PW10SeR do not require a Type II vent hood. According to 507.3 of the 2015 IMC, Type II hoods are not required where the heat and moisture loads is incorporated in the HVAC system design. See Table A for heat dissipation or heat gain to space.

TABLE A

HEAT DISSIPATION				
Model	Voltage		Latent Heat (BTU/HR)	Sensible Heat (BTU/HR)
PW10 / PWV	208V		13,600	6,000
PW10 / PWV	240V / 480V		16,800	7,300
PW10eR / PWVeR / PW10SeR	208V		16,200	10,000
PW10eR / PWVeR / PW10SeR	240V / 480V		20,100	12,300
PW20	208V		17,100	7,500
PW20	240V / 480V		20,400	8,900
PW20eR	208V		20,400	12,500
PW20eR	240V / 480V		24,300	14,800

Vent Exit (PW10 / PW20 / PWV)

A vent exit (4-9/16 " x 17-3/8") is provided in the top of the machine to allow for expansion of air. It must not be directly connected to an external vent.

Vent Fan Control (Standard); Power Vent Fan (Optional) (PW10 / PW20 / PWV)

The vent fan control feature is standard on all PW10, PW20 and PWV models. This feature is not available on PW10eR, PW20eR, PWVeR, or PW10SeR models. The vent fan control relay provides switch contacts only and does not provide power to the facility's exhaust fan motor. The rating for the vent fan control relay connected to terminals VFC1 and VFC2 is 1.5 amps at nameplate supply voltage. When the machine is connected to the vent fan control circuit, the facility's exhaust fan is switched on when the machine is powered on and off when the machine is powered off.

The Power Vent Fan accessory exhausts moist air from the chamber after the rinse cycle is completed. The power vent fan may be selected to operate for 40, 60 or 80 seconds. The power vent fan kit (field installed only) extends upward 12-1/4" above the vent exit (13-5/16" above the top of the wash chamber) and terminates in a round duct connection for a 10-1/4" O.D. duct.

Install power vent fan kit using a maximum of 60 ft of 10" diameter straight duct; or, 50 ft of straight and two (2) 90°elbows, or equivalent. Distances greater than the stated maximum lengths may reduce venting efficiency.

ELECTRICAL CONNECTION(S)

⚠ WARNING Electrical and grounding connections must comply with applicable portions of the National Electrical Code (NFPA No. 70, latest edition) and/or other local electrical codes.



⚠ WARNING Disconnect the electrical power to the machine and follow lockout / tagout procedures. There may be multiple circuits. Be sure all circuits are disconnected.

Connect incoming power to the machine in accordance with the wiring diagram located on the back of the front trim panel.

ELECTRICAL DATA		
PW10 / PW10eR / PWV / PWVeR / PW10SeR (Single Point Connection)		
Volts/Hz/ph	Rated Amps	Circuit Size* Amps
208/240/60/3	47.6 / 53.0	60 / 70
480/60/3	28.6	35
PW20 / PW20eR (Single Point Connection)		
Volts/Hz/ph	Rated Amps	Circuit Size* Amps
208/240/60/3	58.6 / 64.0	70 / 80
480/60/3	35.0	45

* Minimum Circuit Size / Maximum Protective Device (Amps) compiled in accordance with the National Electrical Code (NFPA 70), latest edition.

** For supply connection, use wires suitable for at least 90°C or equivalent.

Connection Method

1. Remove the lower front panel and open the controls door by removing the three screws at the bottom.
2. A conduit hole is supplied at the lower left in the back of the machine (Fig. 17). If necessary due to space requirements, use a 45° fitting.



ELECTRIC CONDUIT HOLE

Fig. 17

3. Install conduit and fitting. Feed wires thru base of unit to front of unit. Keep excess wire in the base of the unit to a minimum.

4. Make electrical connection according to the machine data plate and the wiring diagram supplied with the machine and secure wires to the 1TB terminal block located at the front of the machine (Fig. 18).

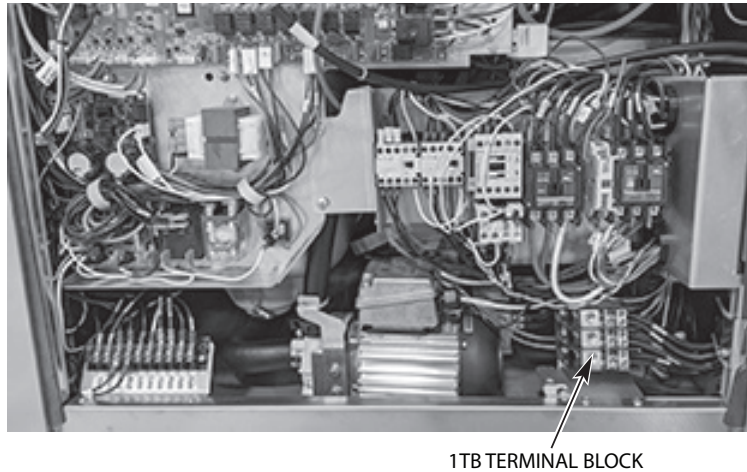

Fig. 18

5. Close the controls door and reinstall the lower front panel and secure with the three screws removed in step 1.

Voltage Adjustment

This adjustment procedure applies to all PW models rated at 200 to 240 volts, 50/60 Hz, 3-phase. All other voltage options are preset at the factory and do not require this adjustment procedure.

THIS PROCEDURE MUST BE DONE ONLY BY A QUALIFIED ELECTRICIAN.

If the supply voltage to the machine is 220 to 264 volts, no change is necessary. The control circuit transformer [1T] should already be set to operate at 240 volts from the factory.

If the supply voltage to the machine is 177 to 220 volts, the control circuit transformer [1T] must be changed to operate at 208 volts (Fig. 19).

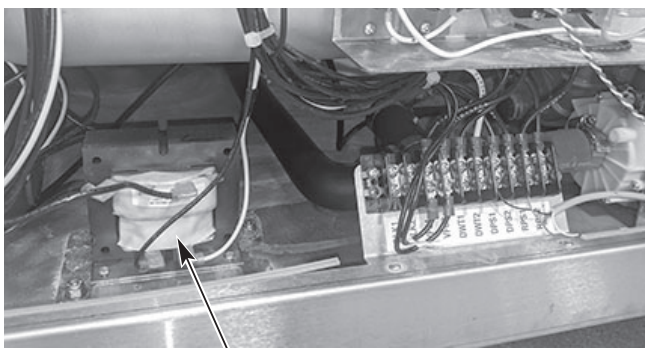

**1T TRANSFORMER
(PW20/PW20eR LOCATION SHOWN)**

Fig. 19

NOTE: On PW10, PW10eR, PWV, PWVeR and PW10SeR models, 1T transformer is located at the lower right side of the machine behind the right-side panel. On PW20 and PW20eR models, 1T transformer is located at the front of the machine behind the lower front trim panel.

Rotation of Pump Motor(s)

Before using the machine, check the pump motor rotation to be sure it is rotating in the right direction.

PW10 / PW10eR / PWV / PWVeR / PW10SeR

From the front of the machine, the motor should rotate clockwise. Looking from the rear of the machine, the correct rotation is counterclockwise. Inspection is easiest from the rear of the machine using a flashlight and mirror to check the motor fan rotation. Be aware that the mirror will reverse the perceived direction.



PW10 / PW10eR / PWV / PWVeR / PW10SeR (REAR VIEW)

Fig. 20

PW20 / PW20eR

Pump motor 1 – Looking from the right side of the machine, the correct rotation is counterclockwise. Inspection is easiest from the right side using a flashlight to check the motor fan on the rear of the motor.

Pump motor 2 – Looking from the left side of the machine, the correct rotation is counterclockwise. Inspection is easiest from the left side using a flashlight to check the motor fan on the rear of the motor.

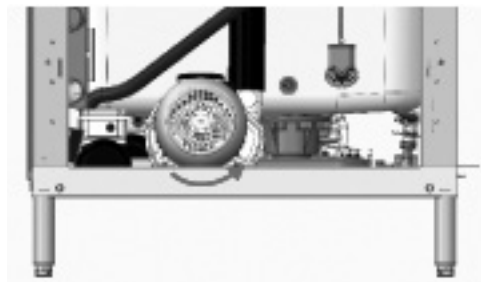

PW20 (RIGHT VIEW)



PW20 (LEFT VIEW)

Fig. 21

If the pump motor(s) is/are rotating in the wrong direction, follow this procedure.



⚠ WARNING Disconnect the electrical power to the machine and follow lockout/tagout procedures. There may be multiple circuits. Be sure all circuits are disconnected.

Reverse any two of the three incoming line wires (not the ground wire). Reconnect and recheck rotation of pump motor.

EQUIPMENT CONNECTIONS

⚠ WARNING Electrical and grounding connections must comply with applicable portions of the National Electrical Code (NFPA No. 70, latest edition) and/or other local electrical codes.



⚠ WARNING Disconnect the electrical power to the machine and follow lockout/tagout procedures. There may be multiple circuits. Be sure all circuits are disconnected.

Vent Fan Control

The vent fan control feature is standard on PW10, PW20 and PWV models. This feature is not available on PW10eR, PW20eR, PWVeR and PW10SeR models. The vent fan control relay provides switch contacts only and does not provide power to the vent fan motor. The rating for a vent fan control relay connected to terminals VFC1 and VFC2 is 1.5 amps at machine supply voltage. When the prepwasher is connected to the vent fan, the vent fan is switched on when the prepwasher is on, and off when the prepwasher is off.

Chemical Feeder Installations

This machine must be operated with an automatic detergent feeder, including a visual means to verify that detergents are delivered or a visual or audible alarm to signal if detergents are not available for delivery to the washing system. Chemical feeders are supplied by others.

Detergent Feeder (By Others)

The maximum rating for a detergent dispenser connected to DPS1 and DPS2 is 1.5 amps at line voltage.

If installing a detergent feeder (by others), remove cap to expose 7/8" diameter hole at rear of machine.

NOTE: PWV and PWVeR models come equipped with a detergent fitting installed at the factory.

Rinse Aid Feeder (By Others)

The maximum rating for a rinse aid dispenser connected to RPS1 and RPS2 is 1.5 amps at line voltage.

If a rinse agent feeder (by others) is being installed, remove the 1/8" NPT pipe plug(s) to access the tapped hole in the rinse tee on the right side of the machine (PW10/PW10eR/PWV/PWVeR/PW10SeR) and on the back of the machine (PW20/PW20eR). There are 2 rinse tees for the PW20/PW20eR machines.

Delime Feeder (Standard) on Advansys models only (PW10eR / PW20eR / PWVeR / PW10SeR)

A delime feeder with tubing and standpipe is provided to automatically dispense delime agent when needed.

PW10SeR External Chemical Dispenser Connections for Chemical Lockout

For PW10SeR models only – This feature supplies line voltage power to an external chemical dispenser (provided and installed by others). The maximum rating for the chemical dispenser connected to CPS1 and CPS2 is 1.0 amps.

For the lockout signal, the rating of the alarm output from the chemical dispenser must be 24VDC. Connect the (+) alarm output of the chemical dispenser to 4CR-A1 located in the PW10SeR controls and connect the (-) alarm output of the chemical dispenser to 4CR-A2. **NOTE: The 4CR LED relay has a single direction current. Ensure the (+) and (-) terminals from the chemical dispenser are connected to the proper terminals on 4CR in the PW10SeR controls to ensure proper operation of the chemical lockout feature.**

NOTE: The interconnecting power and signal wires/cable from the external chemical dispenser to the PW10SeR controls are to be provided and installed by others.

OPERATION

CONTROLS



Fig. 22

Operating the PW Prep Washer

DO THIS	DISPLAY SHOWS	REMARKS
Press ON	Model number	Dishwasher performs self-check. This takes 5 seconds.
	FILL and fill icon lit; sump temperature displayed when machine is filling. WARMING UP and warming up icon are displayed when booster is preheating on models. This preheat could take up to 25 minutes.	Dishwasher fills with water. If door is opened during fill cycle, fill will stop. After door is closed, the process continues where it stopped.
	During fill, sump temperature is displayed.	When filled, machine will maintain an idle state. Heat is maintained in both sump and booster.
Open door; slide rack out to load ware. When loading is complete, slide rack into dishwasher. Close door.	READY lit and sump temperature displayed.	Detergent contacts will be activated during wash cycle. Rinse contacts turned on during rinse cycle for external dispenser.
Press WASH (Green Arrow).	WASH and wash icon lit; sump temperature displayed during wash cycle. RINSE and rinse icon lit; rinse temperature displayed during rinse cycle. CONDENSE and condense icon lit (Advansys models only). EXHAUST (base models with Vent Fan Control only).	Machine initiates a wash and rinse cycle. If door is opened during wash, rinse, or drain cycle, cycle will continue at point where door was opened upon closing door. If POWER is pressed during cycle, machine will drain and shut down

DO THIS	DISPLAY SHOWS	REMARKS
When cycle is complete, reload machine for next wash/rinse cycle; or, if not in use, machine will maintain idle mode.	READY lit and sump temperature displayed.	Machine will drain and shut down if the four hour idle shut- down time is reached.
At the end of the day, press POWER.	DRAIN and SHUTDOWN IN PROGRESS are displayed; then the machine shuts down.	When POWER key is pressed, machine will drain and shut down.

SELECT WASH CYCLE and press START

CYCLE	DESCRIPTION
2	A 2-minute wash cycle is followed by a 10 or 12-second fresh water rinse (Advansys models have 99 -190 second condensing cycle).
4	A 4-minute wash cycle is followed by a 10 or 12-second fresh water rinse. (Advansys models have 99 -190 second condensing cycle).
6	A 6-minute wash cycle is followed by a 10 or 12-second fresh water rinse. (Advansys models have 99 -190 second condensing cycle).
All rinse cycles are followed by a 5 second pause.	

Minimum Wash tank temperature is 150°F. Minimum Rinse temperature is 180°F.

For PW10SeR models only – Once the external chemical dispenser does not detect detergent, it will send a signal to the PW10SeR controls and ‘ADD CHEMICAL’ will be displayed on the PW10SeR display screen. If chemical has not been detected after 3 consecutive cycles, ‘REPLACE DETERGENT AND RESTART MACHINE’ will be displayed at the end of the third cycle. Replace the detergent bottle and prime the detergent using the external chemical dispenser per the chemical supplier’s instructions. The machine will not run additional cycles until it is powered down and then powered back up again. Press the power button to drain the machine and power off. Once the display has powered down to a blank screen, press the power button to turn the unit on and resume normal operation.

PROGRAMMING

Manager Mode Programing

The PW series prep washer’s microprocessor allows customization options for machine operation. To activate or change these features, the programming edit mode must be entered.

The manager programming mode requires a MANAGER CODE to be entered to access the options listed in the PARAMETER MENU. The manager code is 1001.

CHANGING PARAMETERS ENTER MANAGER SECURITY CODE: 1001



CHANGING PARAMETERS IS REQUIRED TO CHANGE ALL CODES BELOW

DELIME enables or disables the delime reminder alert.

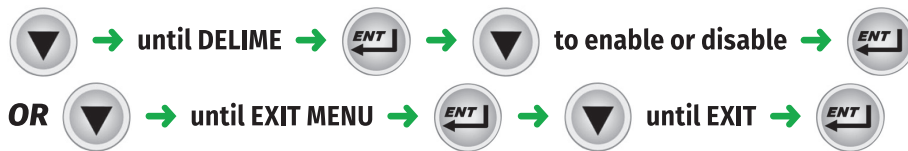

DELIME LOCKOUT enables or disables the delime lockout.

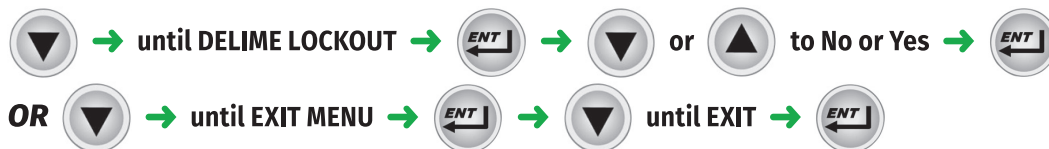

DELIME CYCLE LIMIT sets number of power off/on cycles without delime until lockout.

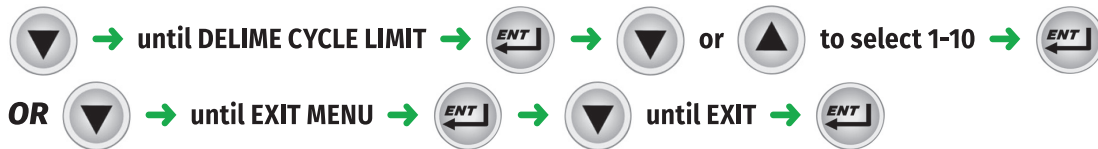

LOW TEMP ALARMS enables or disables alert indicating that the final rinse temperature has been below the minimum temperature for a period of time.

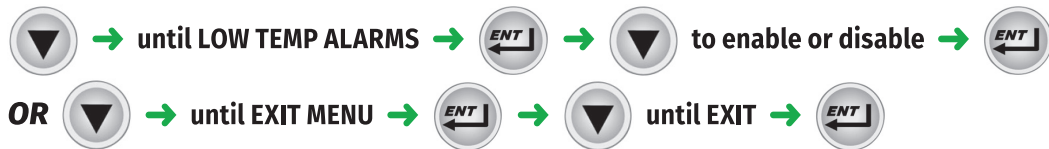

END CYCLE AUDIO ALERT enable or disable the unit creating an audio alert at the end of each wash cycle.

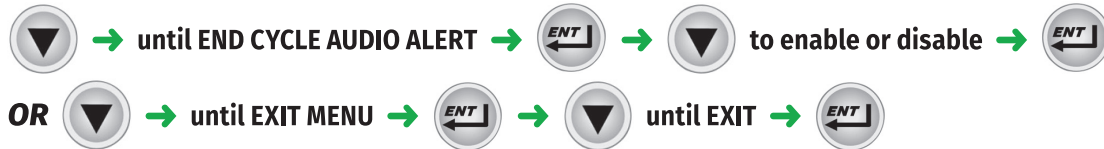



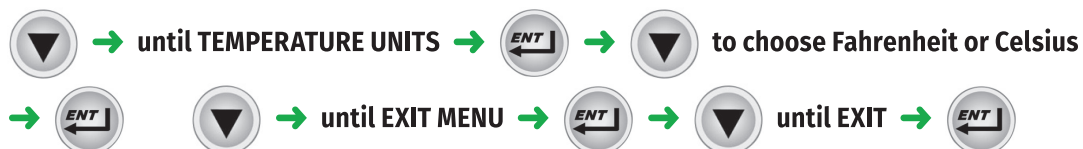





TEMPERATURE UNITS allows the choice of Fahrenheit or Celsius.











DIRTY WATER INDICATOR disables or gives a choice of how many cycles the machine will run between dirty water alert and refresh cycles.

 → until DIRTY WATER INDICATOR →  →  to Disable, 20 cycles, 40 cycles, or 60 cycles →  OR  → until EXIT MENU →  →  until EXIT → 

ENERGY SAVER MODE disables or gives choice of how many hours before the unit will stay on before entering energy saving mode.

 → until ENERGY SAVING MODE →  →  to Disabled, 1 Hour, 2 Hours, or 3 Hours →  OR  → until EXIT MENU →  →  until EXIT → 









LANGUAGE allows the choice of English, French or Spanish language.

 → until LANGUAGE →  →  to English, French or Spanish → 
OR  → until EXIT MENU →  →  until EXIT → 









WASH PROGRAM allows the customization of total run time.

 → until CYCLE TIME →  →  to choose cycle, →  OR  → until EXIT MENU →  →  until EXIT → 

DOOR LOCKED INDICATOR enables or disables the door locked indicator on display.

 → until DOOR LOCKED INDIC. →  →  or  to Disabled or Enabled →  OR  → until EXIT MENU →  →  until EXIT → 

POWER DOWN CONFIRM enables or disables the confirmation step when power button is pressed to turn off.

 → until POWER DOWN CONFIRM →  →  or  to No or Yes → 
OR  → until EXIT MENU →  →  until EXIT → 

EXIT MENU TO MAIN MANAGER MENU

→  until EXIT MENU → 

DELIME NOW allows for a single delime cycle to be run from the menu at anytime.

Note: this operation takes up to 1 hour 45 minutes depending on conditions. The machine will automatically shut down at the end of delime cycle.

 → until DELIME NOW →  →  to YES or NO →  (this will exit menu)

Programming Instructions

All customization is performed through the on-screen menu using the UP arrow, MENU/DOWN arrow, and ENT keys located on the keypad on the lower right of the machine (Fig. 23).

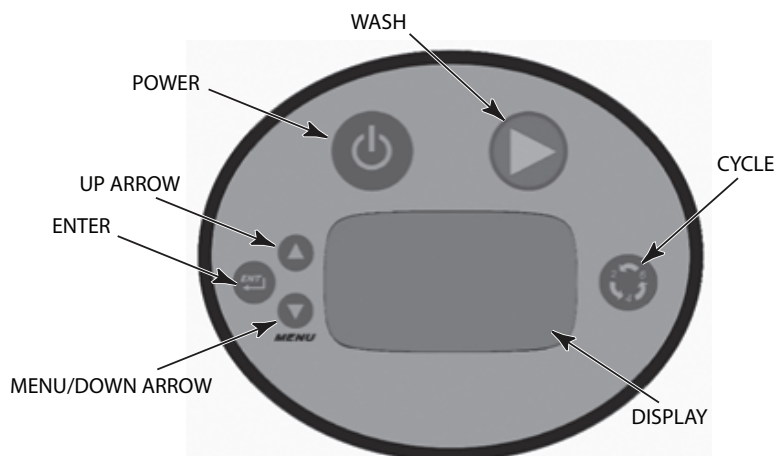

Fig. 23

Menu Display Prompts

The following prompts are used inside the menus:

- The UP arrow and MENU/DOWN arrow keys are used to change parameter values and to navigate the menu.
- The ENT key is used to accept a value, to perform a specific action, or to enter a submenu.

On PW10eR, PW20eR, PWVeR and PW10SeRAdvansys models, the door is locked and must remain closed until the condensing cycle is completed. During the condense cycle a countdown icon shows the remaining cycle time. When the cycle is finished and the condense icon disappears and the condensing cycle light turns off and the door is unlocked. Open the door and pull out the rack to remove the clean ware. Load soiled ware onto rack and push rack into the machine. Close the door.



Recommended Condense Time (Based on Incoming Water Temperature)

Incoming Water Temp °F (°C)	PW10eR / PWVeR / PW10SeR			PW20eR		
	Rinse Time (Sec.)	Condense Time (Sec.)	Racks per Hour (2 min. cycle)	Rinse Time (Sec.)	Condense Time (Sec.)	Racks per Hour (2 min. cycle)
60 (16) – 64 (18)	10	99	13	12	98	13
64 (18) – 72 (22)	12	119	12	14	114	12
72 (22) – 80 (27)	14	139	11	16	131	11
80+ (27+)	16	158	10	18	147	10

For Advansys models only – If excessive amounts of steam or water vapor exit the machine after condensing cycle light goes out and door is opened, incoming cold water temperature may be too high.

Contact Hobart Service to adjust the rinse and condense times according to the adjustment table. Increasing cycle time will increase water consumption and decrease the racks per hour, but should reduce the water vapor entering the room.

General Operating Instructions

Keep the prep washer clean to provide best results. Do not allow foreign objects to enter the unit, especially metallic contaminants.

Do not wash aluminum utensils in the prep washer. The caustic detergent and high water temperature will cause aluminum oxide formation (black). Copper utensils may require polishing to remove oxide formation after exposure to utensil washer cleaning for a period of time. Stainless steel utensils should clean quickly and easily if the food soil is not baked on.

It may be necessary to scrub or prewash some hard-to-remove substances which may not come clean in the prep washer with even a 6-minute washing. For stubborn food soil, a plastic scraper, plastic abrasive pad, nylon bristle brush or sponge with abrasive surface (Scotch Brite) may be used before washing in the prep washer. Never use steel wool on ware to be loaded into the prep washer. Use only products formulated to be safe on stainless steel. Do not use deliming agent on outside of machine. Rinse items thoroughly after scrubbing to remove metallic debris.

CLEANING



⚠ WARNING Disconnect the electrical power to the machine and follow lockout/tagout procedures. There may be multiple circuits. Be sure all circuits are disconnected.

The prep washer must be thoroughly cleaned at the end of each working shift. Use only product formulated to be safe on stainless steel. Never use steel wool to clean machine surfaces.

1. Spray down inside of machine with wand (Fig. 24).



Fig. 24

2. Press POWER. The machine will drain. (Fig. 25).

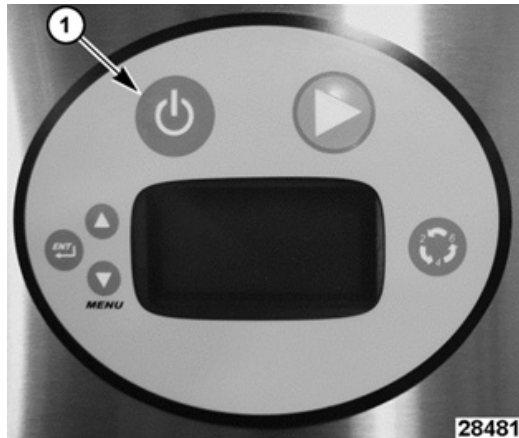

Fig. 25

NOTE: Shutting off the machine causes a full automatic drain, which takes about 3 minutes for a PW10 and about 3-1/2 minutes for a PW20.

3. Remove sheet pan rack (if present) and roll-in rack.
4. The wash and rinse arms are easily removed for cleaning. Make sure that the wash and rinse arms rotate freely and are free of any obstructions. If any obstructions are present, remove the wash and rinse arms. Clean the wash and rinse arms under running water in a sink.
 - a. To remove upper rinse arm and wash arm (Fig. 26):
 - i. Unscrew the rinse arm by loosening the tabbed ring at top of rinse arm
 - ii. Remove both rinse and wash arms at the same time, being careful not to drop the arms.
 - iii. Reverse the process to replace. Spin arms to make sure they spin freely.
 - b. To remove lower rinse arm and wash arm (Fig. 27).
 - i. Unscrew the rinse arm by loosening the tabbed ring at bottom of rinse arm.
 - ii. Remove both rinse and wash arms at the same time, being careful not to drop the arms.
 - iii. Reverse the process to replace. Spin arms to make sure they spin freely.



Fig. 26



Fig. 27

- Remove the strainer pans and strainer basket (Fig. 28), and empty into a waste disposer or garbage container. Wash and rinse strainer pans and strainer basket thoroughly. Do not bang strainers pan or basket on tables to remove food soil.

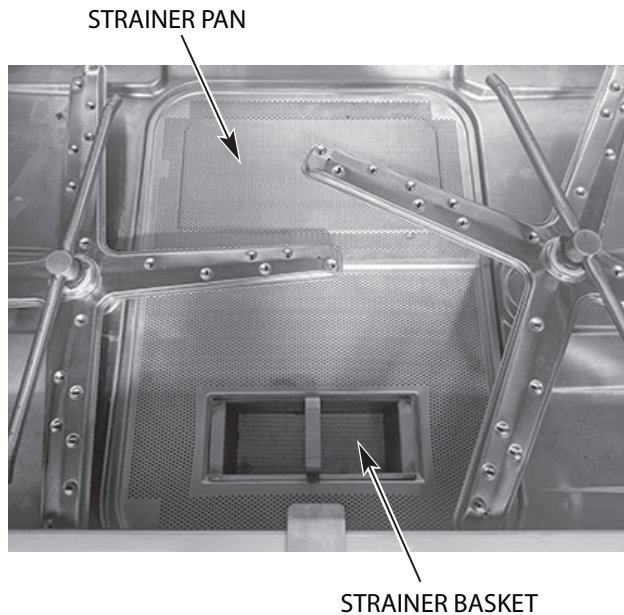

Fig. 28

- Spray down sump (Fig. 29).



Fig. 29

- Turn machine back on for 2 minutes to fill.
- Turn off machine again to flush sump.
- With a damp cloth, wipe the interior and exterior of the machine. DO NOT use steel wool. Remove any remaining debris with a mild cleanser formulated for stainless steel and a soft cloth or brush.
- Carefully reinstall the strainer pans and strainer basket.
- Use a soft, damp cloth or sponge and mild cleanser to clean the control keypad and display. DO NOT use abrasive or harsh cleaners or scouring pads.
- Leave the doors open to allow the interior to dry and air out.

NOTICE Do not use spray hose to spray down exterior of machine.

For Models PW10eR, PW20eR, PWVeR and PW10SeR

In addition to normal cleaning, the baffles, located on the upper chamber on the inside of the machine, may need periodic cleaning. Note that the PW20eR will have two sets of baffles.



⚠ WARNING Disconnect the electrical power to the machine and follow lockout/tagout procedures. There may be multiple circuits. Be sure all circuits are disconnected.

1. Loosen and remove the nut from the front baffle(s) and remove baffle(s) by sliding the tab out of the retainer.

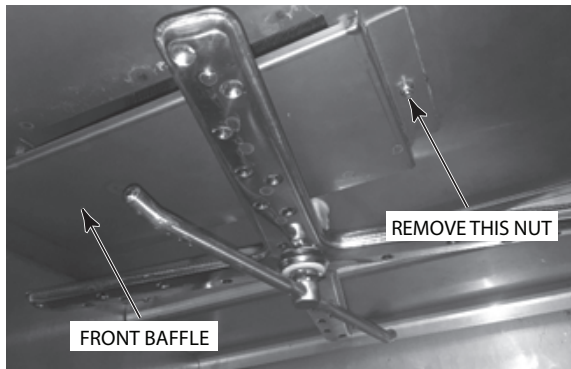

Fig. 30

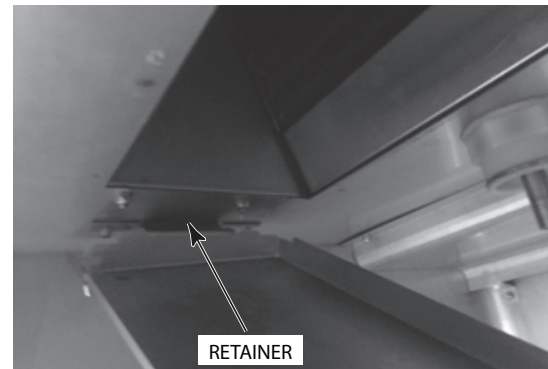

Fig. 31

2. Debris may collect on the top surface of baffles and should be washed in a sink with mild detergent and rinsed.
3. Replace all removed parts.
4. Leave machine door open to allow interior to air out and dry.

DO'S AND DON'TS FOR YOUR NEW HOBART DISHWASHER

DO ensure proper water hardness of 3 grains or less per gallon. Total Dissolved Solids (TDS) must be 50 ppm or greater. Chlorides must not exceed 50 ppm.

DO pre-scrub dishes thoroughly.

DO use only detergents recommended by your chemical professional.

DO, at the end of the day, complete a manual cleaning cycle as needed; thoroughly cleanse the machine, rinse, and dry (leave doors open).

DO closely follow the machine's deliming schedule.

DO use only products formulated to be safe on stainless steel.

DO NOT use detergents formulated for residential dishwashers.

DO NOT allow food soil to accumulate on the tank bottom.

DO NOT exceed chemical manufacturer's recommended concentrations for detergent, rinse aid or lime scale remover.

DO NOT use steel wool to clean ware or dishwasher surface.

DO NOT allow foreign objects to enter the unit, especially metallic contaminants.

NOTE: Failure to follow use, care, and maintenance instructions may void your Hobart dishwasher warranty.

MAINTENANCE

MOTOR

The motor has permanently sealed bearings and requires no lubrication.

WASH AND RINSE ARMS

All wash arms and rinse arms should turn freely and continue turning for a few seconds after being whirled by hand. To check, DISCONNECT ELECTRIC POWER SUPPLY, rotate arms and remove any obstructions causing improper operation. Refer to CLEANING on pages 24 – 27.

If the strainer pans and strainer basket are not properly in place, obstructions (such as food particles or toothpicks) may clog the wash arm nozzles.

DELIMING

⚠ WARNING Deliming solution must not come in contact with bleach or rinse solution containing bleach. Mixing may cause hazardous gas to form. This entire procedure must be followed step- by-step for safe and satisfactory results.

The dishwasher should be delimed on a regular basis as required. How often depends on the mineral content of the water. Deliming should be done when you can see clear signs of lime deposits (a white chalky substance) on the inside walls, on the wash and rinse arms and tank heater. Inspect the machine interior for lime deposits. If deliming is necessary, a deliming agent (such as Lime-A-Way® or LSR®) should be used for best results.

All Prep washers are equipped with an automatic delime cycle reminder. It is recommended that deliming be done when DELIME RECOMMENDED is lit. PW10eR, PW20eR, PWVeR and PW10SeR models are equipped with an internal delime pump which will automatically pump the required amount of deliming agent into the unit. All PW10eR, PR20eR, PWVeR and PW10SeR models are equipped with an automatic deliming system. At installation, a qualified Hobart Service technician or your chemical supplier must adjust the total water hardness setting to properly set the delime intervals.

Remove the deliming agent bottle cap and put the black delivery tube in the container. Be sure to push the delivery tub standpipe completely to the bottom of the container. Check to make sure there are no obstructions or kinks in the delivery tube.

After the preprogrammed number of cycles has expired, the control will indicate the delime request by displaying DELIME RECOMMENDED and will prompt 'would you like to delime now?'. You must enter 'Yes' or 'No' to proceed with a delime cycle or to continue with normal machine operation. If 'No' is selected, the machine will continue to notify the operator at each start-up and power down until the delime cycle is completed. To delime the unit.

1. Press the MENU/DOWN Arrow key until the '>' symbol is shown to the left of 'YES' and press the ENT key.
2. Remove rack from the machine.

3. Remove strainers from the machine and clean. Replace strainers and rack and close door.
4. On PW10eR, PW20eR, PWVeR and PW10SeR models, ensure delimer chemical container is not empty. Be sure to push the delivery tube standpipe completely to the bottom of the container. Check to make sure there are no obstructions or kinks in the delivery tube.
5. Press ENT key to enter the delime mode. The machine will drain and refill with fresh water.
6. On PW10, PW20 and PWV models, after the deliming agent has been added, close the door. Press the ENT key to continue the cycle. The machine will enter the wash mode for about 25 minutes, then will begin two rinse and drain operations. Total time to complete the delime operation will be about 45 minutes. On PW10eR, PW20eR, PWVeR and PW10SeR models, the unit will automatically enter the wash mode for about 40 minutes, then will begin several rinse and drain operations after the fill cycle is complete. Total time to complete the delime operation will be about 1 hour 40 minutes.
7. After deliming operation is completed, the machine will shut down.
8. Inspect the interior of the machine for lime deposits. If necessary, another delime cycle can be initiated by entering Manager Programming Mode.

NOTICE Do not allow deliming agent to remain in the machine longer than recommended by the deliming agent manufacturer. After deliming, run the machine through two 6-minute cycles with no utensils in order to rinse and flush machine interior.

Delime Lockout

If the delime lockout feature is enabled in the Manager Mode Programming and the delime reminder displays, the machine will allow washing for up to 10 power off/on cycles before the wash button is disabled. Refer to Manager Mode Programming.

Delime Lockout Cycle Limit

When the delime lockout is enabled, this sets the number of times the machine will power up before the wash button is disabled. Settings are 1 to 10 power up cycles. Refer to Manager Mode Programming.

TROUBLESHOOTING

SYMPTOM	POSSIBLE CAUSE
Utensils spotted or not clean	<p>Overloaded rack. Low water level. Water conditions:</p> <ul style="list-style-type: none"> — Incorrect rinse water temperature. Refer to WATER SUPPLY CONNECTION, page 10. — Excessive water hardness may indicate that a water softener is needed. — Incorrect detergent type or concentration for water conditions. — Incorrect rinse additive for water conditions. Inadequate rinse. — Dirty line strainer causing reduced water flow. Turn off water supply. Remove fill hose and check strainer. Withdraw and clean screen. Reassemble. — Excessive mineral deposits throughout wash and rinse system. Deliming may be necessary. <p>Check water level in tank. The machine won't clean well if there isn't enough water for the pump to maintain adequate wash pressure.</p> <p>Loss of water pressure due to pump obstruction.</p> <ul style="list-style-type: none"> — DISCONNECT ELECTRIC POWER SUPPLY. Drain tank and check for obstruction at the strainers, basket and pump intake. <p>Insufficient detergent dispensing.</p> <ul style="list-style-type: none"> — Check supply or detergent supplier. <p>Excessive mineral deposits throughout wash and rinse system.</p> <ul style="list-style-type: none"> — Deliming may be necessary. — Excessive water hardness may indicate that a water softener is needed. <p>Prep washer was not cleaned properly. Refer to CLEANING, pages 24 – 27.</p> <p>Wash arm blocked with debris. Refer to WASH AND RINSE ARMS, page 28.</p>
Machine won't operate	<p>Fuse blown or circuit breaker tripped.</p> <p>Check water level in tank.</p>
Leaking valves	<p>Solenoid valves.</p> <ul style="list-style-type: none"> — Contact service. — Check valve on spray hose — Foreign material preventing proper valve operation. A critical period is soon after installation when pipe compound or metal shavings may lodge at the valve seat.
No wash tank heat	<p>The low water detector will shut off heat if water level is too low.</p> <ul style="list-style-type: none"> — Check water level. <ul style="list-style-type: none"> • Fuse blown or circuit breaker tripped. • Heater failure • Overtemperature protector tripped — Contact service.
No fill or slow fill	<p>Dirty line strainer causing reduced water flow.</p> <ul style="list-style-type: none"> — Turn off water supply. Disconnect fill hose and remove strainer. Clean screen. Reassemble.

SERVICE

Contact your Hobart service office for any repairs or adjustments needed on this equipment. Long-term service contracts are available on this and other Hobart products.

INSTRUCTIONS
MODELS
INSTRUCTIONS
EMPLOIS
INSTRUCTIONS

LAVE-BATTERIE PW10/PW20/PWV



MODÈLE

PW10

PW10eR

PW10SeR

PW20

PW20eR

PWV

PWVeR



701 S. RIDGE AVENUE
TROY, OHIO 45374-0001

937 332-3000

www.hobartcorp.com

F-47575 (Mai 2022)

Modèle PW10



Modèle PW10eR/PW10SeR



Modèle PW20



Modèle PW20eR



Modèle PWV



Modèle PWVeR



TABLE DES MATIÈRES

GÉNÉRAL	4
INSTALLATION	4
DÉBALLAGE	4
Retirer la machine de la palette	5
Retirer la section de récupération d'énergie, au besoin	5
CODES D'INSTALLATION	9
EMPLACEMENT	9
RACCORDS DE PLOMBERIE	9
Exigences de la qualité d'eau	9
Conduite d'alimentation	10
Drain	11
EXIGENCES DE VENTILATION (MODÈLES PW10 / PW20 / PWV)	12
Taille et emplacement de la hotte à auvent	13
Calculs du débit d'air d'échappement	13
Évent (PW10 / PW20 / PWV)	13
Commande du ventilateur d'évacuation (Standard) ;	
Ventilateur d'évacuation forcée (Facultatif) PW10 / PW20 / PWV	13
RACCORD(S) ÉLECTRIQUE(S)	14
Méthode de connexion	15
Ajustement de la tension	15
Révolution du(es) moteur(s) de la pompe	16
RACCORD(S) DE L'ÉQUIPEMENT	17
Commande du ventilateur d'échappement	17
Installations du distributeur de produit chimique	17
Doseur de détergent (Par des tiers)	18
Doseur d'agent de rinçage (Par des tiers)	18
Doseur de détartrant (standard) pour les modèles	
Advansys seulement (PW10eR / PW20eR / PWVeR / PW10SeR)	18
Connexions du distributeur externe de produits chimiques	
pour le blocage des produits chimiques du modèle PW10SeR	18
UTILISATION	19
COMMANDES	19
Faire fonctionner le lave-batterie PW	19
PROGRAMMATION	20
Programmer le mode de gestion	20
Instructions de programmation	23
Invites de commande du menu	23
Mode d'emploi général	24
NETTOYAGE	25
Pour les Modèles PW10eR / PW20eR / PWVeR / PW10SeR	27
QUOI FAIRE ET NE PAS FAIRE AVEC VOTRE NOUVEAU LAVE-VAISSELLE HOBART	28
ENTRETIEN	29
MOTEUR	29
GICLEURS DE LAVAGE ET DE RINÇAGE	29
DÉTARTRAGE	29
Verrouillage du détartrage	30
Limite du cycle de verrouillage du détartrage	30
DÉPANNAGE	31
SERVICE	32

Installation, utilisation et entretien du lave-batterie modèle PW10 / PW20 / PWV

CONSERVEZ CES INSTRUCTIONS

GÉNÉRAL

Les lave-batteries PW10, PW20 et PWV sont la réponse aux problèmes de lavage d'ustensiles volumineux dans votre cuisine, votre boulangerie ou votre supermarché. Le PW10 / 20 / V occupe un minimum d'espace de plancher (inférieur à 48 po x 43 po quand les portes sont ouvertes) et ne demande aucune table à vaisselle supplémentaire. Pour tous les modèles PW10 et PW20, la partie supérieure de la porte se soulève, tandis que la partie inférieure se déplace pour fournir un plateau égouttoir. Le panier peut ensuite être retiré pour faciliter le chargement et le déchargement. Les modèles PWV et PWVeR comportent une porte relevable verticale d'une seule pièce.

Le clavier de commande permet de choisir un cycle de 2-, 4- ou 6- minutes ; chaque cycle de lavage est suivi d'un temps d'arrêt et d'un deuxième rinçage de 10 (PW10, PW10eR, PW20, PWV, PWVeR, PW10SeR) ou 12 (PW20eR) seconds. Les modèles Advansys comprennent un délai de condensation de 1½ à 2½ minutes suivant le cycle rinçage. Les gicleurs de lavage supérieurs et inférieurs fournissent un lavage complet. Les gicleurs de rinçage supérieurs et inférieurs fournissent un rinçage assainissant à chaque fin de cycle.

Le PW10/20/V n'est disponible qu'avec un chauffage électrique et équipé d'un surchauffeur électrique. Un boyau avec pistolet d'arrosage est fourni sur le côté de la machine.

Le système comprend : un système d'égouttage incliné, drainage à pompe, remplissage automatique et plateau égouttoir avec cales pour insérer des paniers égouttoirs. Le plateau peut accommoder le bol de 140 quarts (132.50L) du batteur Hobart.

INSTALLATION

DÉBALLAGE

Immédiatement après avoir déballé votre lave-batterie PW10 / PW20 / PWV, vérifiez qu'il n'a pas subi d'endommagement lors de sa livraison. En cas de dommage, conservez le matériel d'emballage et contactez le transporteur dans les 5 jours suivant la livraison.

Avant l'installation, vérifiez que votre branchement électrique se concorde avec les spécifications de la plaque signalétique située sur la partie inférieure droite de la porte du haut.

Retirer la machine de la palette

Retirez soigneusement la machine de la palette :

1. Retirez les supports d'expédition de la machine/palette (4 emplacements) et jetez les deux planches d'extension de palette et les supports.



RETIREZ LES SUPPORTS D'EXPÉDITION
(4 EMBLEMENTS)

Fig. 1

2. Abaissez les pieds réglables en les tournant dans le sens des aiguilles d'une montre jusqu'à ce que la machine se soulève du patin.
3. La machine se supportant maintenant par ses pieds, sortez la palette en la faisant passer par dessous de la machine.

Retirer la section de récupération d'énergie, au besoin



AVERTISSEMENT Débranchez l'alimentation électrique à la machine et suivez les étapes d'étiquetage / verrouillage. Il pourrait avoir plusieurs circuits. Assurez-vous que tous les circuits sont débranchés.

REMARQUE : Les étapes suivantes démontrent le retrait d'une seule unité de récupération d'énergie. Si vous retirez les deux unités du modèle PW20 Advansys, répétez les étapes 2 à 10 de chaque côté.

1. Débranchez le boyau d'arrivée d'eau.

REMARQUE : Videz tout l'excédent d'eau dans le boyau.

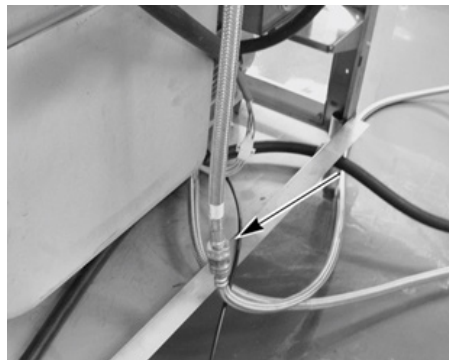

Fig. 2

2. Retirez les gicleurs de lavage supérieurs et inférieurs.



Fig. 3

3. Retirez les déflecteurs. (Situés sous les gicleurs de lavage et de rinçage).
 - a. Retirez le boulon (1).
 - b. Faites glisser le déflecteur vers le côté pour le déloger de son support (2) du côté opposé du déflecteur.
 - c. Retirez les quatre écrous (3) qui retiennent le système de récupération d'énergie à l'intérieur de la zone de lavage.

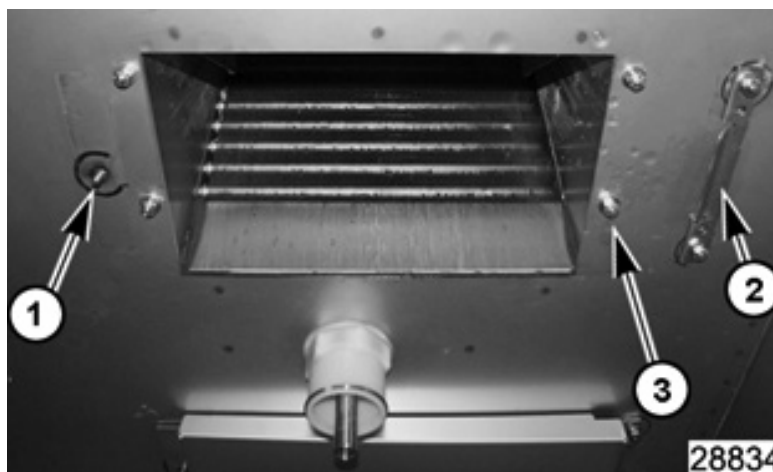

Fig. 4

4. Retirez la coiffe.



Fig. 5

5. Retirez le couvercle de l'assemblage de verrouillage de la porte.

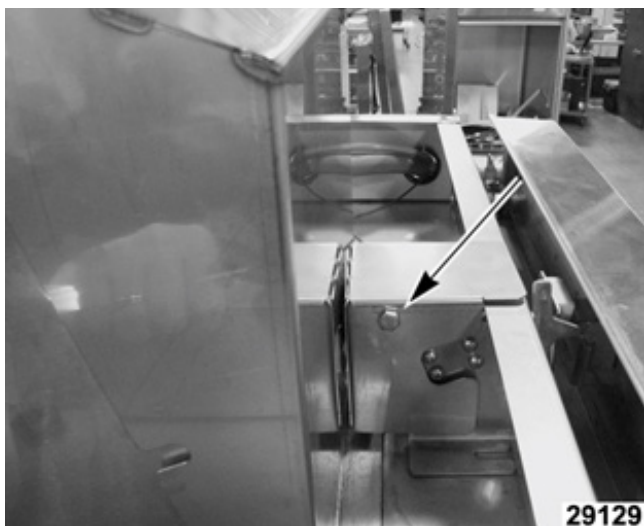

Fig. 6

6. Retirez le couvercle de la boîte à bornes.

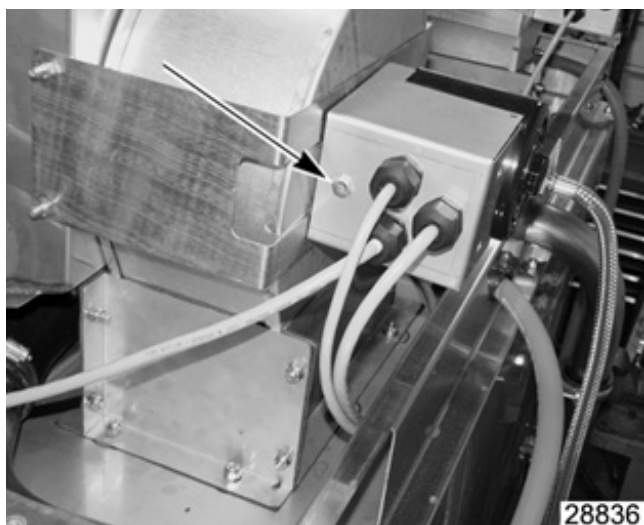

Fig. 7

7. Étiquetez les câbles du moteur pour les reconnecter plus tard.



Fig. 8

8. Débranchez les câbles du moteur.
9. Débranchez les boyaux raccordés à l'assemblage de récupération d'énergie.

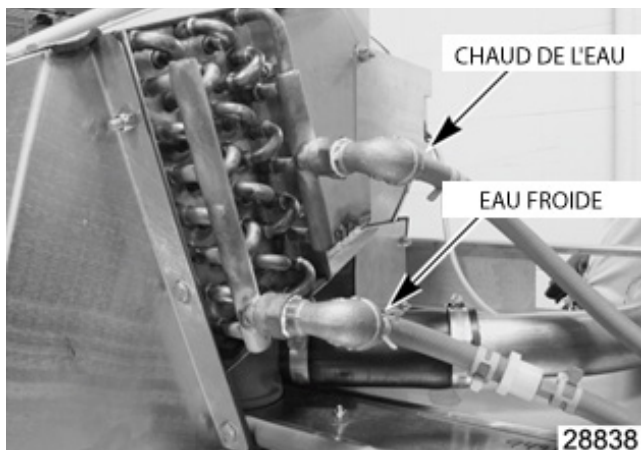

Fig. 9

10. Retirez les boulons (Qté 13) autour de l'assemblage de récupération d'énergie.

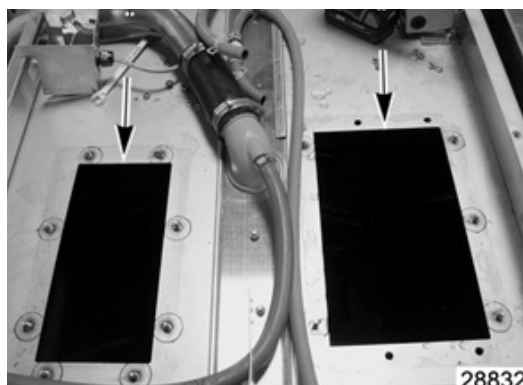

Fig. 10

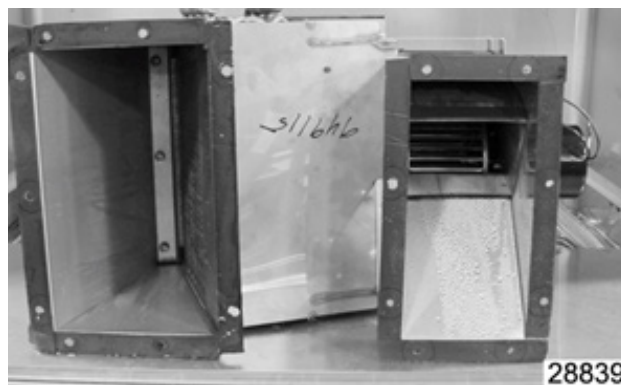

Fig. 11

11. Soulevez l'assemblage de récupération d'énergie de la machine.

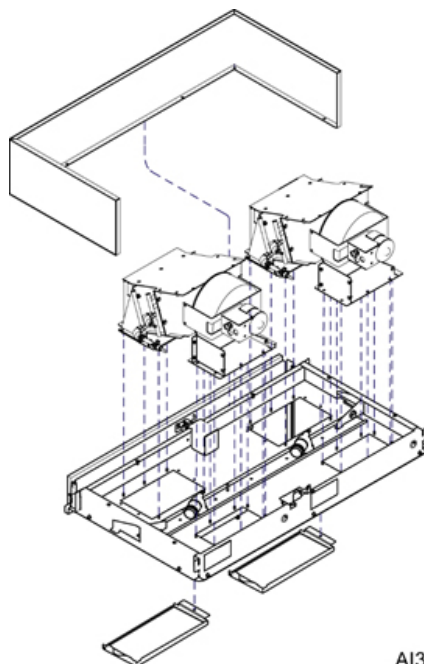

Fig. 12

AI3983

12. Inversez cette procédure pour réinstaller.

REMARQUE : Si vous avez retiré les unités de récupération d'énergie pour accéder à l'ouverture d'une porte, lorsque vous les réinstallez, retirez le ruban mousse, nettoyez la surface et installez un nouveau ruban sur la monture pour assurer un joint étanche.

CODES D'INSTALLATION

L'installation doit se conformer aux codes provinciaux, locaux et le code national électrique ANSI/NFPA70 (dernière édition). Au Canada, le code d'installation est le CSA 22.1 (dernière édition).

EMPLACEMENT

Mettre la machine en place après que le dernier recouvrement de plancher est installé. Assurez-vous que la machine est mise à niveau avant de faire les raccords de plomberie. Laisser un dégagement d'au moins 3" à l'arrière et de 18" aux abords de la machine pour permettre un accès de service. Laisser un dégagement d'au moins 16" à l'avant de la machine pour permettre à la porte de s'ouvrir et un espace supplémentaire pour permettre à l'utilisateur de travailler.

RACCORD(S) DE PLOMBERIE

⚠ AVERTISSEMENT Les raccords de plomberies doivent être conformes aux codes sanitaires, de sécurité et de plomberie.

Exigences de la qualité d'eau

Une bonne qualité de l'eau peut améliorer la performance du lavage des couverts en réduisant les taches d'eau, l'efficacité de la main-d'oeuvre et la durée de vie de l'équipement. Les conditions de l'eau peuvent varier d'un endroit à l'autre. Le traitement de l'eau recommandé pour l'utilisation efficace et productive de cet équipement dépend aussi des conditions locales de l'eau. Demandez à votre spécialiste en eau municipal au sujet des conditions locales de l'eau avant l'installation.

La dureté de l'eau recommandé est de 3 grains par gallon (42.7mg/l) et moins. Une dureté supérieure à 3 grains par gallon demande un traitement de l'eau. Le traitement de l'eau réduit les coûts associés au nettoyage, le nombre de détartrage requis et la quantité de détergent nécessaire. La teneur en chlorure ne doit pas excéder 50 ppm.

⚠ AVIS Une teneur élevée en fer dans l'eau peut causer des taches et demander un filtre à fer. Une teneur élevée en chlorures dans l'eau pourrait causer des piqûres de corrosion et demander l'installation d'un système d'élimination de chlore. Contactez votre spécialiste en eau local pour des solutions de traitement de l'eau.

La présence de sédiments dans l'eau pourraient demander l'installation d'un filtre à particules. La présence de solides dissous pourrait rendre nécessaire l'installation d'un système de traitement comme un adoucesseur ou un système d'osmose inversée, etc. Contactez votre spécialiste de traitement de l'eau local pour des solutions de traitement de l'eau.

Si une inspection du lave-vaisselle ou du surchauffeur révèle une accumulation de calcaire après un certain temps d'opération, il est recommandé d'installer un système de traitement de l'eau. Si un adoucesseur est déjà installé, vérifiez que le niveau de sel est suffisant. Contactez le bureau de service à la clientèle Hobart pour des recommandations plus spécifiques.

Conduite d'alimentation

Le plombier installateur de cette machine doit s'assurer que les conduites d'eau sont COMPLÈTEMENT RINÇÉS AVANT de les raccorder au lave-batterie. Ce rinçage est nécessaire pour éliminer tous les corps étrangers, comme des copeaux de métal (provenant de la coupe ou du filetage des tuyaux), de la pâte à joint ; ou dans le cas des raccords de tuyauterie soudés, des particules de soudures ou des retailles suite à leur coupe. Si ces débris ne sont pas éliminés, ils peuvent se loger dans les composantes de tuyauterie du lave vaisselle et les rendre défectueuses. L'obstruction des vannes manuelles ou solénoïdes par des corps étrangers et tous les frais relatifs à cette obstruction ne relève PAS de la responsabilité du fabricant et tous les coûts associés à la réparation ne sont pas couverts par la garantie.

Exigences en approvisionnement en eau :

EXIGENCES EN APPROVISIONNEMENT EN EAU

Modèle	Approvisionnement	Température
PW10 / PWV	Eau chaude	110°F (43°C) Minimum
PW10eR PWVeR PW10SeR	Eau froide	55°F (13°C) Minimum, 80°F (27°C) Maximum
	Eau chaude	110°F (43°C) Minimum
PW20	Eau chaude	110°F (43°C) Minimum
PW20eR	Eau froide	55°F (13°C) Minimum, 80°F (27°C) Maximum
	Eau chaude	110°F (43°C) Minimum

Les modèles PW10eR, PW20eR, PWVeR et PW10SeR demandent des raccords en eau chaude et froide.

AVIS Sur les installations PW10eR, PW20eR, PWVeR et PW10SeR, l'eau froide entrante ne doit pas excéder 80°F (27°C) pour fonctionner correctement. Pour un résultat optimal, il pourrait être nécessaire d'utiliser un boyau de ½" pour l'eau froide et minimiser la distance entre le lave-batterie et son entrée dans le bâtiment. L'isolation de la tuyauterie peut aussi offrir de meilleurs résultats.

Si la température de l'eau froide s'élève au dessus de 80°F (27°C) de manière constante ou si une quantité excessive de vapeur d'eau s'échappe dans la pièce après que le cycle de condensation soit terminé, contactez le service à la clientèle de Hobart afin d'allonger le délai de condensation.

La pression d'eau du bâtiment doit être de 15-65 PSIG. Si la pression excède 65 PSIG, une vanne de régulation de pression doit être installée sur la conduite d'eau en direction de la machine (non incluse). Si la pression d'eau est inférieure à 15 psi, ceci pourrait causer un fonctionnement inadéquat. Tous les modèles PW sont dotés d'un système de rinçage à pompe ; donc, une jauge de pression d'eau n'est pas nécessaire et n'est pas incluse avec la machine.

AVIS Le régulateur de pression d'eau doit être doté d'une soupape de pression différentielle. Ne pas utiliser le bon régulateur de pression pourrait endommager l'unité.

Un robinet de sectionnement (non inclus) devrait être installé en amont du boyau de remplissage pour permettre l'entretien de la machine.

Il est recommandé d'installer un filtre de conduite d'eau (non inclus) sur la conduite d'alimentation entre le robinet de sectionnement et le point de raccord de la machine. Installez les raccords de plomberie avec une tuyauterie de cuivre au diamètre extérieur de 1/2" minimum (3/4" recommandé), avec un raccord mâle de boyau d'arrosage de 3/4" (non inclus).

Les modèles PW10, PW20 et PWV sont livrés avec un tuyau de remplissage en acier inoxydable tressé de 2,4 m (8 pi) de long pour l'alimentation en eau chaude. Les modèles PW10eR, PWVeR et PW10SeR sont livrés avec deux tuyaux de remplissage en acier inoxydable tressé de 2,4 m (8 pi) de long; un pour l'alimentation en eau chaude et un pour l'alimentation en eau froide. Pour l'alimentation en eau chaude sur tous les modèles, connectez une extrémité du tuyau de remplissage au joint d'eau chaude situé sous la machine (fig. 13). Pour les modèles Advansys qui requièrent une connexion à l'eau froide, connectez le deuxième tuyau de remplissage au joint de l'eau froide situé sur le dessus de la machine (Fig. 14).



RACCORDEMENT D'EAU CHAUDE

EMPLACEMENTS ILLUSTRÉS POUR LES MODÈLES PW10/PW10eR/PWV/PWVeR/PW10SeR.
POUR LES MODÈLES PW20/PW20eR L'EMPLACEMENT SERA SUR LE CÔTÉ DROIT.
(APERÇU DU DOS DE LA MACHINE)

Fig. 13

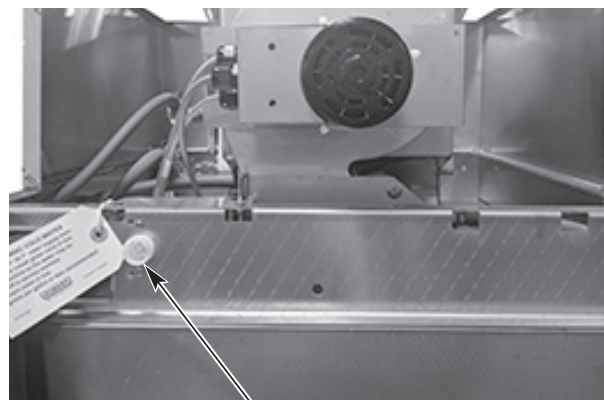

RACCORDEMENT D'EAU FROIDE
(APERÇU DU DOS DE LA MACHINE)

Fig. 14

Drain

Un tuyau de vidange, de 2,2 cm (7/8 po) de diamètre intérieur et de 1,8 m (6 pi) de long, est fourni non installé avec la machine. Raccordez une extrémité du tuyau au raccord cannelé situé sous la machine au-dessus du réservoir d'appoint. Voir Fig. 15. L'autre extrémité du tuyau d'évacuation doit être solidement raccordée à un drain. Faites attention de ne pas plier le tuyau. Le drain doit avoir un débit minimum de 68 l (18 gallons) par minute pour les modèles PW10, PW10eR, PWV, PWVeR et PW10SeR et de 98,4 l (26 gallons) par minute pour les modèles PW20 et PW20eR.

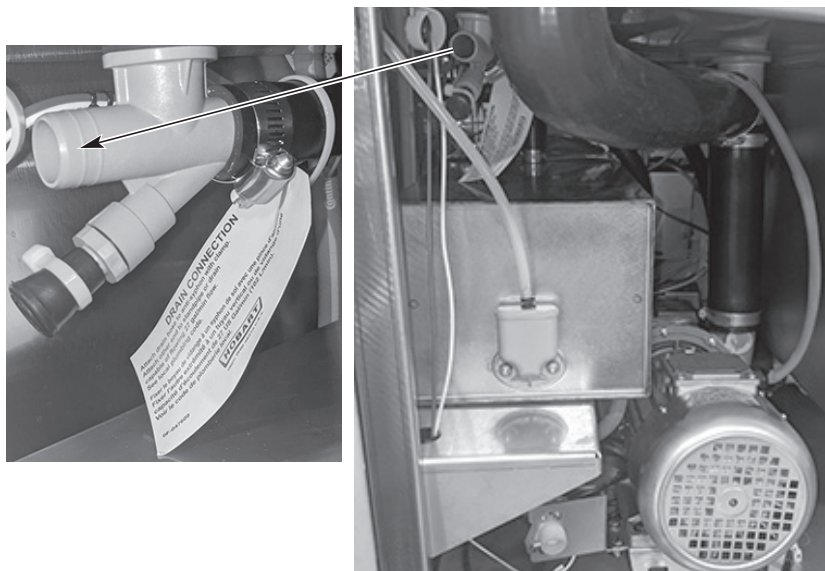

CONNECTEZ LE TUYAU DE VIDANGE AU RACCORD CANNELÉ
(VUE DE L'ARRIÈRE DE LA MACHINE)

Fig. 15

EXIGENCES DE VENTILATION (MODÈLES PW10 / PW20 /PWV)

Les hottes à auvent de type I ou II sont recommandés. Les hottes doivent être installés selon les instructions du fabricant. Un appoint d'air doit être fourni pour que le débit d'échappement d'air résulte à une pression négative dans la pièce où l'unité est située (plus d'échappement d'air que d'air à l'extérieur). Les hottes qui ne sont pas fabriqués en usine, testés selon la norme UL 710 et les fabrications hors-série doivent se conformer aux spécifications suivantes : Acier inoxydable d'une épaisseur de 0,037 po (0,94 mm) [calibre 20] ou feuilles de cuivre d'au moins 24 onces par pied carré (7 Kg/m²) ; la hotte devrait être fixée en place par des supports ininflammables et doit se conformer au CALCULS du DÉBIT D'ÉCHAPPEMENT à la page suivante.

AVIS Assurez-vous que l'installation se conforme aux codes du bâtiment locaux.

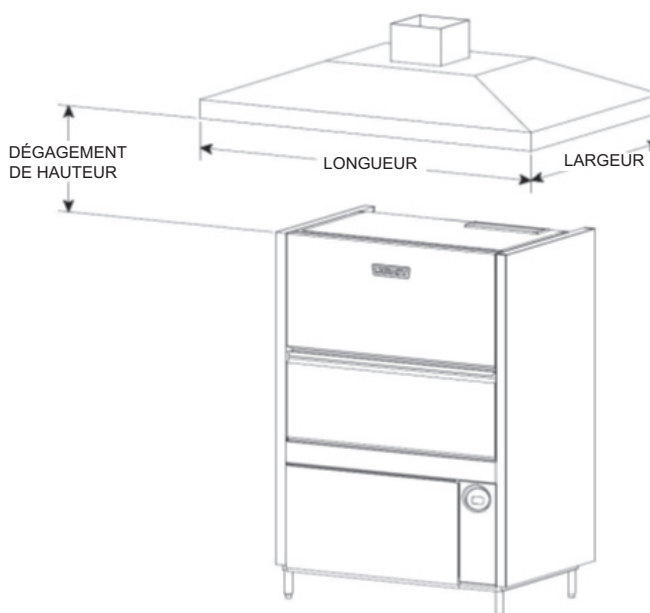

Fig. 16

Taille et emplacement de la hotte à auvent

Le rebord inférieur à l'intérieur des hottes à auvent commerciales de type I et II doit surplomber ou s'étendre d'une distance horizontale d'au moins 6 po (162 mm) au delà des coins du sommet horizontal de l'appareil dans toutes les directions dégagées. La distance verticale entre le rebord inférieur à l'extérieur de la hotte et la surface de l'appareil ne doit pas excéder 4 pieds (1219 mm) ou être inférieur à 1 pied (305 mm).

Surplomb de l'ouverture avant d'un minimum de 18 po.

Le DÉBIT d'air requis pour une hotte à auvent est d'un minimum de 100 CFM par pied linéaire de longueur de la hotte.

Calculs du débit d'air d'échappement

Selon le code mécanique international de 2015.

Le débit d'air pour les hottes de type II aux fonctions de lave-vaisselle doit être de 100 cfm par pied linéaire de longueur de la hotte. La quantité nette d'échappement d'air doit être calculée en soustrayant le courant d'air envoyé directement dans une cavité de hotte du débit d'échappement total d'une hotte.

Les modèles PW10eR, PW20eR, PWVeR et PW10SeR ne requièrent pas de hotte de ventilation de type II. Selon l'article 507.3 du IMC 2015, les hottes de type II ne sont pas requises lorsque les charges de chaleur et d'humidité sont incorporés dans la conception du système CVAC. Voir tableur A pour les valeurs de dissipation de chaleur ou d'accumulation de chaleur à la pièce.

TABLEAU A

DISSIPATION DE CHALEUR				
Modèle	Voltage		Chaleur latente (BTU/HR)	Chaleur sensible (BTU/HR)
PW10 / PWV	208V		13,600	6,000
PW10 / PWV	240V / 480V		16,800	7,300
PW10eR / PWVeR / PW10SeR	208V		16,200	10,000
PW10eR / PWVeR / PW10SeR	240V / 480V		20,100	12,300
PW20	208V		17,100	7,500
PW20	240V / 480V		20,400	8,900
PW20eR	208V		20,400	12,500
PW20eR	240V / 480V		24,300	14,800

Évent (PW10 / PW20 / PWV)

Un évent (4-9/16 " x 17-3/8") est installé au sommet de l'appareil pour permettre l'expansion de l'air. Il ne doit pas être raccordé directement à une ventilation externe.

Commande du ventilateur d'évacuation (Standard); Ventilateur d'évacuation forcée (facultatif) PW10 / PW20 / PWV

La fonction de contrôle du ventilateur d'aération est standard sur tous les modèles PW10, PW20 et PWV. Cette fonctionnalité n'est pas disponible sur les modèles

PW10eR, PW20eR, PWVeR ou PW10SeR. Le relais de commande du ventilateur d'aération fournit des contacts de commutation uniquement et ne fournit pas de courant au moteur du ventilateur d'aération. Le relais de contrôle du ventilateur d'aération connecté aux bornes VFC1 et VFC2 a un courant nominal de 1,5 A à la tension d'alimentation de la plaque signalétique. Quand la machine est reliée au circuit de contrôle du ventilateur d'aération, ce dernier s'allume quand la machine est en marche et s'éteint quand elle est à l'arrêt.

L'accessoire du ventilateur d'aération à ventilation forcée évacue l'air humide de la chambre quand le cycle de rinçage est terminé. Le ventilateur d'aération peut être sélectionné pour fonctionner pendant 40, 60 ou 80 secondes. La trousse de ventilateur à ventilation forcée (installé sur place uniquement) s'étend vers le haut à 31 cm (12 1/4 po) au-dessus de la sortie de ventilation (33,8 cm ou 13 5/16 po au-dessus du haut de la chambre de lavage) et se termine par un raccord de conduit rond pour un conduit de 26 cm (10 1/4 po) de diamètre extérieur.

Installez l'ensemble du ventilateur d'évacuation forcée à l'aide d'un maximum de 60 pieds de conduit de 10" de diamètre ; ou, 50 pieds de longueur avec deux (2) coudes de 90°, ou l'équivalent. Les distances supérieures aux mesures maximales ci-dessus pourraient réduire l'efficacité du ventilateur.

RACCORD(S) ÉLECTRIQUE(S)

⚠ AVERTISSEMENT Les raccords électriques et de mise à la terre doivent être conformes avec toutes les sections applicables du code électrique national (NFPA No. 70, dernière édition) et/ou tout autre codes électrique locaux.



⚠ AVERTISSEMENT Débranchez l'alimentation électrique à la machine et suivez les étapes d'étiquetage / verrouillage. Il pourrait avoir plusieurs circuits. Assurez-vous que tous les circuits sont débranchés.

Connectez l'alimentation entrante à la machine conformément au diagramme de câblage situé au dos du panneau de garniture avant.

INFORMATIONS ÉLECTRIQUES		
PW10 / PW10eR / PWV / PWVeR / PW10SeR (Raccord à point unique)		
Volts/Hz/ph	Intensité nominale en ampères	Taille du circuit* en ampères
208/240/60/3	47,6 / 53,0	60 / 70
480/60/3	28,6	35
PW20 / PW20eR (Raccord à point unique)		
Volts/Hz/ph	Intensité nominale en ampères	Taille du circuit* en ampères
208/240/60/3	58.6 / 64.0	70 / 80
480/60/3	35,0	45

* Taille du circuit minimum / Dispositif de protection maximum (Ampères) compilés selon le code de électrique national (NFPA 70), dernière édition.

** Pour le raccord d'arrivée, utilisez des câbles spécifiés pour au moins 90°C ou l'équivalent.

Méthode de connexion

1. Retirez le panneau avant inférieur et ouvrez les commandes de la porte en enlevant les trois vis inférieures.
2. Un orifice de conduit est disponible dans la partie arrière inférieure gauche de la machine (Fig. 17). Si besoin est, en fonction des nécessités d'espace, utilisez un joint de 45°.

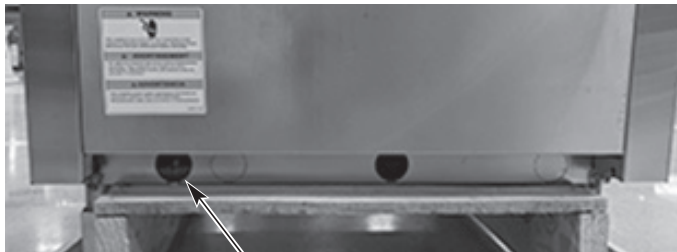

ORIFICE DE CONDUIT ÉLECTRIQUE

Fig. 17

3. Installez le conduit et le joint. Acheminez les câbles à travers la base de l'unité sur la partie avant. Limitez au maximum l'excès de fil dans la base de la machine.
4. Effectuez les connexions électriques en fonction de la plaque signalétique et le schéma de câblage fourni avec la machine et fixez les câbles au bornier de 1 To situé à l'avant de la machine (Fig. 18).

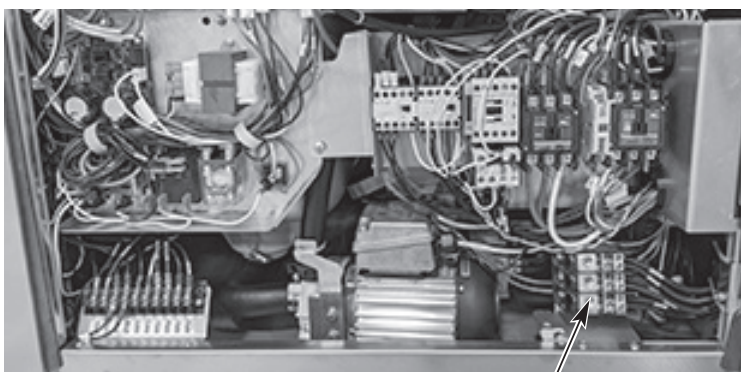

BORNIER DE 1 To

Fig. 18

5. Fermez la porte des commandes, réinstallez le panneau avant inférieur et fixez-le à l'aide des trois vis retirées à l'étape 1.

Ajustement de la tension

Cette procédure de réglage s'applique à tous les modèles de 200 à 240 V, 50 ou 60 Hz, 3 phases. Toutes les autres options de tension sont pré-réglées à l'usine et ne demandent aucune procédure d'ajustement.

CETTE PROCÉDURE NE PEUT ÊTRE EFFECTUÉE QUE PAR UN ÉLECTRICIEN DE SERVICE QUALIFIÉ.

Si la tension vers la machine est de 220 à 264 V, aucune modification n'est nécessaire. Le transformateur du circuit de commande [1 To] devrait être réglé en usine pour fonctionner à 240 V.

Si la tension vers la machine est de 177 à 220 V, le transformateur du circuit de commande [1 To] devrait être changé pour fonctionner à 208 V (Fig. 19).

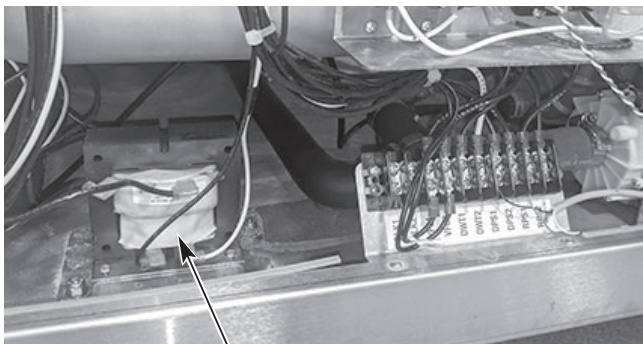

TRANSFORMATEUR de 1 To
(EMPLACEMENTS ILLUSTRÉS POUR
LES MODÈLES PW20 et PW20eR)

Fig. 19

REMARQUE : Sur les modèles PW10, PW10eR, PWV, PWVeR et PW10SeR, le transformateur de 1 To est situé en bas sur le côté droit de la machine, derrière le panneau de droite. Sur les modèles PW20 et PW20eR, PWV, le transformateur de 1 To est situé en bas sur la partie avant de la machine, derrière le panneau de garniture avant.

Révolution du(es) moteur(s) de la pompe

Avant d'utiliser la machine, vérifiez que le du moteur de la pompe tourne dans la bonne direction.

PW10 / PW10eR / PWV / PWVeR / PW10SeR

À partir de l'avant de la machine, le moteur devrait tourner en direction des aiguilles d'une montre. En regardant de l'arrière de la machine, le moteur devrait tourner dans le sens contraire des aiguilles d'une montre. L'inspection est plus facile depuis l'arrière de la machine en utilisant une lampe de poche et un miroir pour vérifier la rotation du ventilateur du moteur. Soyez avisé que le miroir renverse la direction perçue.

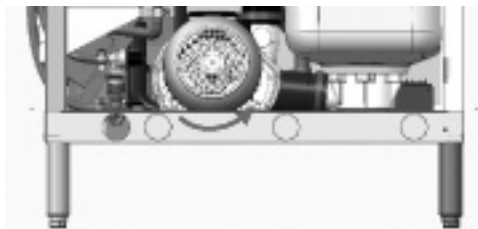

PW10 / PW10eR / PWV / PWVeR / PW10SeR
(VU DE L'ARRIÈRE)

Fig. 20

PW20 / PW20eR

Moteur de la pompe 1 – En observant du côté droit de la machine, la rotation devrait être dans le sens inverse des aiguilles d'une montre. Il est plus facile d'inspecter à partir du côté droit à l'aide d'une torche pour inspecter le ventilateur à l'arrière du moteur.

Moteur de la pompe 2 – En observant à partir du côté gauche de la machine, vérifiez que le moteur tourne dans le sens contraire des aiguilles d'une montre. Il est plus facile d'inspecter à partir du côté gauche de la machine à l'aide d'une torche pour inspecter le ventilateur à l'arrière du moteur.

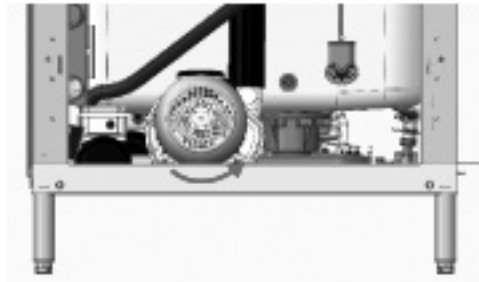

PW20 (VU DU CÔTÉ DROIT)



PW20 (VU DU CÔTÉ GAUCHE)

Fig. 21

Si le(s) moteur(s) de la pompe tournent dans la mauvaise direction, veuillez suivre cette procédure.



AVERTISSEMENT Débranchez l'alimentation électrique à la machine et suivez les étapes d'étiquetage / verrouillage. Il pourrait y avoir plusieurs circuits. Assurez-vous que tous les circuits sont débranchés.

Inversez deux des trois câbles entrants (ne pas inverser la mise à la terre). Vérifiez la rotation du moteur de la pompe de nouveau.

RACCORDS DE L'ÉQUIPEMENT



AVERTISSEMENT Les raccords électriques et de mise à la terre doivent être conformes aux sections applicables du code électrique national (NFPA No. 70, dernière édition) et/ou autres codes électriques locaux.

AVERTISSEMENT Débranchez l'alimentation électrique à la machine et suivez les étapes d'étiquetage / verrouillage. Il pourrait y avoir plusieurs circuits. Assurez-vous que tous les circuits sont débranchés.

Commande du ventilateur d'échappement

La fonction de contrôle du ventilateur d'évacuation est standard sur tous les modèles PW10, PW20 et PWV. Cette fonctionnalité n'est pas disponible sur les modèles PW10eR, PW20eR, PWVeR et PW10SeR. Le relais de commande du ventilateur d'échappement n'est composé que de contacts d'interrupteur et n'alimente pas le moteur du ventilateur d'échappement. Le relais de contrôle du ventilateur d'aération connecté aux bornes VFC1 et VFC2 a un courant nominal de 1,5 A à la tension d'alimentation de la machine. Lorsque le lave-batterie est connecté au ventilateur d'échappement, il l'active lorsque le lave-batterie est en route, et l'éteint lorsque le lave-batterie s'éteint.

Installations du distributeur de produit chimique

Cette machine doit être utilisée avec un doseur de produits chimiques, avec un témoin visuel de vérifier que les détergents sont injectés ou une alarme visuelle ou audible pour signaler un problème d'injection des détergents au système de lavage. Les doseurs de produits chimiques ne sont pas inclus.

Doseur de détergent (Par des tiers)

Le calibre maximum d'un doseur de détergent raccordé à DPS1 et DPS2 est de 1,5 ampères à la tension d'alimentation.

Si installation d'un doseur de détergent (non-inclus), retirez le bouchon pour exposer le trou de 7/8" de diamètre à l'arrière de la machine.

REMARQUE : Les modèles PWV et PWVeR sont livrés équipés avec un joint pour détergent installé en usine.

Doseur d'agent de rinçage (Par des tiers)

Le calibre maximum pour un doseur d'agent de rinçage raccordé à RPS1 et RPS2 est de 1,5 ampères à la tension d'alimentation.

Si installation d'un doseur d'agent de rinçage (non-inclus), retirez le(s) bouchon(s) fileté(s) de 1/8" NPT pour accéder au trou taraudé dans la jonction en T sur le côté droit de la machine (PW10/PW10eR/PWV/PWVeR/PW10SeR) et à l'arrière de la machine (PW20/PW20eR). Les machines PW20/PR20eR sont dotés de deux jonctions en T de rinçage.

Doseur de détartrant (standard) pour les modèles Advansys seulement (PW10eR / PW20eR / PWVeR / PW10SeR)

Un doseur de détartrant avec tubes et une conduite verticale est inclus, pour injecter une solution de détartrant automatiquement lorsque nécessaire.

Connexions du distributeur externe de produits chimiques pour le blocage des produits chimiques du modèle PW10SeR

Pour les modèles PW10SeR uniquement : Cette fonction permet d'alimenter en courant électrique un distributeur de produits chimiques externe (fourni et installé par d'autres). L'intensité maximale du distributeur de produit chimique connecté à CPS1 et CPS2 est de 1 A.

Pour le signal de verrouillage, la valeur nominale de la sortie d'alarme du distributeur de produits chimiques doit être de 24 V c.c. Connectez la sortie d'alarme (+) du distributeur de produits chimiques à 4CR-A1 situé dans les commandes du PW10SeR et connectez la sortie d'alarme (-) du distributeur de produits chimiques à 4CR-A2.

REMARQUE : Le relais à DEL 4CR a un courant à sens unique. Vérifiez que les bornes (+) et (-) du distributeur de produits chimiques sont connectées aux bornes appropriées sur 4CR dans les commandes du PW10SeR pour assurer le bon fonctionnement de la fonction de verrouillage chimique.

REMARQUE : Les fils ou câbles d'interconnexion d'alimentation et de signal entre le distributeur de produits chimiques externe aux commandes du PW10SeR doivent être fournis et installés par des tiers.

UTILISATION

COMMANDES



Fig. 22

Faire fonctionner le lave-batterie PW

ACTION	L’AFFICHAGE INDIQUE	REMARQUES
Appuyez sur la touche ON	Numéro du modèle	Le lave-vaisselle effectue un diagnostic automatique de ses fonctions pendant 5 secondes.
	REPLISSAGE et l’icône de remplissage s’allume ; la température du bassin s’affiche lorsque le machine se remplit. RÉCHAUFFEMENT et l’icône de chauffage s’allume lorsque le surchauffeur est en train de réchauffer. Le cycle de préchauffage pourrait prendre jusqu’à 25 minutes.	Le lave-vaisselle se remplit d’eau. Si la porte est ouverte lors du cycle de remplissage, le remplissage s’arrêtera. Lorsque la porte est fermée, le processus continue.
	Lors du remplissage, la température du bassin est affichée.	Une fois le bassin rempli, la machine entre en état de veille. La température est maintenue dans le bassin et le surchauffeur.
Ouvrez la porte ; faites sortir le panier en le glissant pour charger la vaisselle. Lorsque le terminé, faites glisser le panier dans le lave-vaisselle. Fermez la porte.	PRÊT s’allume et la température du bassin est affichée.	Les contacts du détergent seront activés lors du cycle de lavage. Les contacts de rinçage seront activés lors du cycle de rinçage pour le distributeur externe.
Appuyez sur LAVAGE (flèche verte).	LAVAGE et l’icône de lavage s’allume ; la température du bassin s’affiche lors du cycle de lavage. RINÇAGE et l’icône de rinçage s’allume ; la température de rinçage s’affiche lors du cycle de rinçage. CONDENSATION et l’icône de condensation s’allume (modèles Advansys seulement). ÉVACUATION (modèles de base doté d’une commande de ventilateur d’échappement seulement).	La machine lance le cycle de lavage et de rinçage. Si la porte est ouverte lors du cycle de remplissage, le remplissage s’arrêtera. Lorsque la porte est fermée, le processus continue. Appuyer sur la touche POWER en cours du cycle purgera et éteindra la machine.

ACTION	L’AFFICHAGE INDIQUE	REMARQUES
Lorsque le cycle est terminé, rechargez la machine pour son prochain cycle de lavage/rinçage ; ou, si elle n'est pas utilisée, la machine restera en mode veille.	PRÊT s'allume et la température du bassin s'affiche.	La machine se purgera et s'éteindra lorsque le délai de quatre heures d'inactivité est atteint.
À la fin de la journée, appuyez sur la touche POWER.	PURGAGE et ARRÊT EN COURS s'affichent ; la machine s'éteint.	Lorsque la touche POWER est appuyée, la machine se purge et s'éteint.

SÉLECTIONNEZ LE CYCLE DE LAVAGE et appuyez sur la touche START

CYCLE	DESCRIPTION
2	Cycle de lavage de 2 minutes, suivi d'un rinçage d'eau fraîche de 10 ou 12 secondes. (Les modèles Advansys ont un cycle de condensation de 99-190 secondes).
4	Cycle de lavage de 4 minutes, suivi d'un rinçage d'eau fraîche de 10 ou 12 secondes. (Les modèles Advansys ont un cycle de condensation de 99-190 secondes).
6	Cycle de lavage de 6 minutes, suivi d'un rinçage d'eau fraîche de 10 ou 12 secondes. (Les modèles Advansys ont un cycle de condensation de 99-190 secondes).
Tous les cycles de rinçage sont suivis d'une pause de 5 secondes.	

La température minimum de lavage est de 150°F (65.5°C) La température de rinçage minimum est de 180°F (180°C).

Pour les modèles PW10SeR uniquement : Lorsque le distributeur externe de produits chimiques ne détecte pas de détergent, il envoie un signal aux commandes du PW10SeR et le message « ADD CHEMICAL » (Ajouter des produits chimiques) s'affiche sur l'écran du PW10SeR. Si le produit chimique n'a pas été détecté après trois cycles consécutifs, la mention « REPLACE DETERGENT AND RESTART MACHINE » (Remplacer le détergent et redémarrer la machine) s'affichera à la fin du troisième cycle. Remplacez la bouteille de détergent et amorcez le détergent à l'aide du distributeur externe de produits chimiques, conformément aux instructions du fournisseur de produits chimiques. La machine n'effectuera pas de cycles supplémentaires tant qu'elle n'aura pas été mise hors tension, puis remise sous tension. Appuyez sur le bouton d'alimentation pour vidanger la machine et la mettre hors tension. Une fois que l'écran s'est éteint pour laisser place à un écran vide, appuyez sur le bouton d'alimentation pour allumer l'appareil et lui permettre de reprendre son fonctionnement normal.

PROGRAMMATION

Programmation du mode de gestion

Le microprocesseur du lave-batterie de série PW permet de personnaliser des options au fonctionnement de la machine. Pour activer ou changer ces fonctions, vous devez accéder au mode d'édition de programmation.

Le mode de programmation de gestion requiert le CODE DE GESTION pour accéder aux options du MENU DES PARAMÈTRES. Le code de gestionnaire est « 1001 ».

MODIFIER LES PARAMÈTRES

ENTREZ LE CODE DE SÉCURITÉ : 1001



LA MODIFICATION DES PARAMÈTRES EST REQUISE POUR CHANGER TOUS LES CODES CI-DESSOUS

DÉTARTRAGE active ou désactive l'alerte de rappel de détartrage.

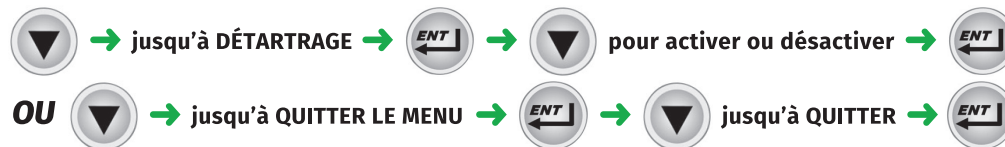

VERROUILLAGE DU DÉTARTRAGE active ou désactive le verrouillage du détartrage.

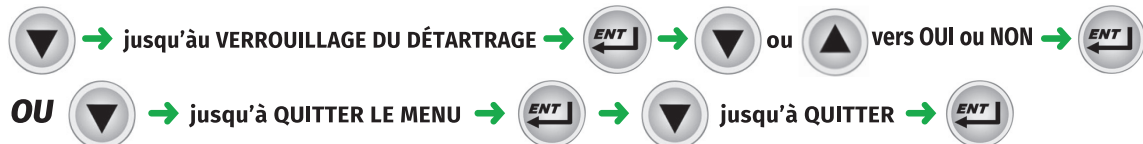

LIMITE DU CYCLE DE DÉTARTRAGE définit le nombre de cycles d'arrêt ou marche sans détartrage jusqu'au verrouillage.

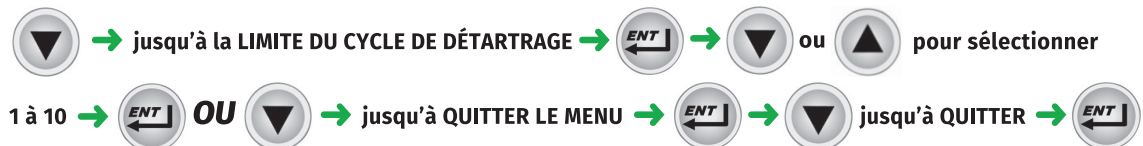

ALARME DE FAIBLE TEMPÉRATURE active ou désactive l'alerte indiquant que la température finale de rinçage est en dessous du minimum requis pendant une période de temps.

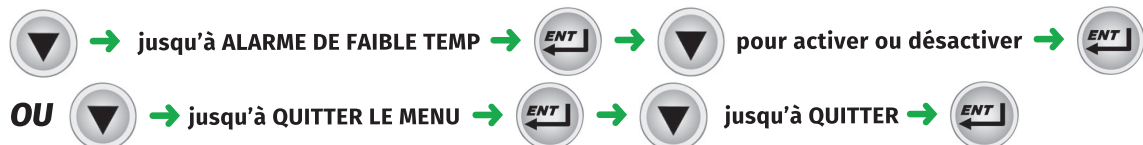

ALERTE AUDIBLE DE FIN DE CYCLE active ou désactive la création d'une alerte audible à la fin de chaque cycle de lavage.

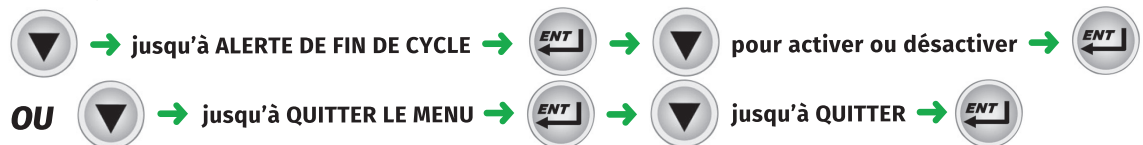

UNITÉS DE TEMPÉRATURE donne le choix entre Fahrenheit ou Celsius.

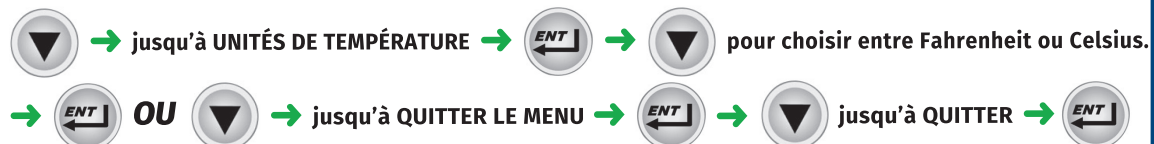

INDICATEUR D'EAU SALE désactive ou donne le choix du nombre de cycles avant l'alerte d'eau sale et les cycles de rafraîchissement.

▼ → jusqu'à INDICATEUR D'EAU SALE → ENT → ▼ vers Désactiver, 20 cycles, 40 cycles, ou 60 cycles
→ ENT OU ▼ → jusqu'à QUITTER LE MENU → ENT → ▼ jusqu'à QUITTER → ENT

MODE D'ÉCONOMIE D'ÉNERGIE désactive ou donne le choix du nombre d'heure avant d'entrer en mode d'économie d'énergie.

▼ → jusqu'à MODE D'ÉCONOMIE D'ÉNERGIE → ENT → ▼ vers Désactiver, 1 Heure, 2 Heures ou 3 Heures → ENT OU ▼ → jusqu'à QUITTER LE MENU → ENT → ▼ jusqu'à QUITTER → ENT

LANGUE permet de choisir l'Anglais, le Français ou l'Espagnol.

▼ → jusqu'à LANGUE → ENT → ▼ vers Anglais, Français ou Espagnol → ENT
OU ▼ → jusqu'à QUITTER LE MENU → ENT → ▼ jusqu'à QUITTER → ENT

PROGRAMME DE LAVAGE permet de personnaliser le temps de lavage total.

▼ → jusqu'à DURÉE DU CYCLE → ENT → ▼ pour choisir le cycle, → ENT
OU ▼ → jusqu'à QUITTER LE MENU → ENT → ▼ jusqu'à QUITTER → ENT

TÉMOIN DE VERROUILLAGE DE LA PORTE active ou désactive le témoin de verrouillage sur l'affichage.

▼ → jusqu'à l'affichage du TÉMOIN DE VERROUILLAGE DE LA PORTE → ENT → ▼ ou ▲
pour désactiver ou activer → ENT OU ▼ → jusqu'à QUITTER LE MENU → ENT → ▼
jusqu'à QUITTER → ENT

CONFIRMATION DE L'ARRÊT active ou désactive l'étape de confirmation quand le bouton de marche-arrêt est appuyé pour éteindre.

▼ → jusqu'à la CONFIRMATION DE L'ARRÊT → ENT → ▼ ou ▲ vers Non ou Oui → ENT
OU ▼ → jusqu'à QUITTER LE MENU → ENT → ▼ jusqu'à QUITTER → ENT

QUITTER LE MENU VERS LE MENU DE GESTION PRINCIPAL

→ ▼ → jusqu'à QUITTER LE MENU → ENT

LANCER LE CYCLE DE DÉTARTRAGE permet de lancer un cycle de détartrage à partir du menu à n'importe quel moment. Remarque : cette opération dure jusqu'à 1 heure et 45 minutes selon les conditions. La machine s'éteindra automatiquement à la fin de chaque cycle de détartrage.

▼ → jusqu'à DÉTARTRE MAINTENANT → ENT → ▼ vers OUI ou NON
→ ENT (cetti quitte le menu)

Instructions de programmation

Toutes les personnalisations sont effectuées à partir du menu à l'écran à l'aide des toutes fléchées vers le HAUT, MENU/BAS et de la touche ENT situées sur le clavier en bas à droite de la machine (Fig. 23).

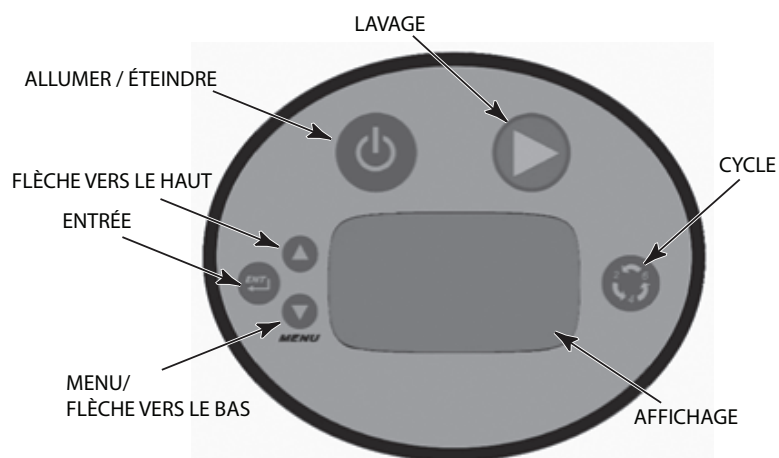

Fig. 23

Invites de commande du menu

Les indices de commandes suivantes sont utilisées dans le menu :

- La touche fléchée HAUT et MENU/BAS sur utilisés pour changer les valeurs des paramètres et naviguer au travers du menu.
- La touche ENT est utilisée pour accepter une valeur, effectuer une action spécifique ou accéder à un sous-menu.

Sur les modèles Advansys PW10eR, PW20eR, PWVeR et PW10SeR, la porte se verrouille et doit rester fermée jusqu'à ce que le cycle de condensation se termine. Le cycle est terminé lorsque l'icône disparaît, que le témoin de condensation s'éteint et la porte se déverrouille. Ouvrez la porte et faites glisser le panier vers l'extérieur pour retirer la vaisselle propre. Chargez la vaisselle sale dans le panier et poussez-le dans la machine. Fermez la porte.



**Durée de condensation recommandée
(Selon la température entrante de l'eau)**

Temp entrante de l'eau °F (°C)	PW10eR / PWVeR / PW10SeR			PW20eR		
	Temps Rinçage (Sec.)	Temps Condens. (Sec.)	Nombre de paniers par heure (cycle de 2 min.)	Temps Rinçage (Sec.)	Temps Condens. (Sec.)	Nombre de paniers par heure (cycle de 2 min.)
60 (16) – 64 (18)	10	99	13	12	98	13
64 (18) – 72 (22)	12	119	12	14	114	12
72 (22) – 80 (27)	14	139	11	16	131	11
80+ (27+)	16	158	10	18	147	10

Pour les modèles Advansys seulement – Si des quantités excessives de vapeur s'échappent de la machine après que le témoin du cycle de condensation s'est éteint et que la porte est ouverte, la température de l'eau froide entrante pourrait être trop chaude.

Contactez le service à la clientèle de Hobart pour ajuster les délais de rinçage et de condensation selon le tableur d'ajustement ci-haut. Prolonger le cycle augmente la consommation d'eau et diminue le nombre de paniers lavés par heure, mais devrait réduire la l'infiltration de vapeur dans la pièce.

Mode d'emploi général

Gardez le lave-batterie propre pour obtenir les meilleurs résultats de son utilisation. Empêchez tout corps étrangers de pénétrer dans l'unité, en particulier les contaminants métalliques.

Ne pas laver des couverts en aluminium dans ce lave-vaisselle. Les détergents caustiques et les températures élevées de l'eau forment de l'oxydation sur l'aluminium (noir). Les couverts de cuivre pourrait demander d'être polis après avoir été exposé au lavage après une certaine période de temps. Les couverts d'acier inoxydable devraient pouvoir être lavés rapidement et facilement si les particules alimentaires ne sont pas incrustés.

Il pourrait être nécessaire de gratter ou prélever certaines substances qui pourraient ne pas être éliminés par le lave-batterie, même après un cycle de 6 minutes. Pour les taches tenaces, un grattoir en plastique, un tampon à récurer de plastique, une brosse à récurer de nylon ou une éponge avec une surface abrasive (Scotch Brite) peuvent être utilisés avant le cycle de lavage dans le lave-vaisselle. N'utilisez que les produits formulés pour l'acier inoxydable. Ne pas utiliser d'agent de détartrage sur les surfaces l'extérieures de la machine. Rinçez les articles abondamment après les avoir frottés pour éliminer tous débris métalliques.

NETTOYAGE



⚠ AVERTISSEMENT Débranchez l'alimentation électrique à la machine et suivez les étapes d'étiquetage / verrouillage. Il pourrait y avoir plusieurs circuits. Assurez-vous que tous les circuits sont débranchés.

Le lave-vaisselle doit être complètement nettoyé à la fin de chaque quart de travail. N'utilisez que des produits formulés pour l'acier inoxydable. Ne jamais utiliser de laine d'acier pour nettoyer les surfaces de la machine.

1. Arrosez l'intérieur de la machine avec le pistolet d'arrosage (Fig. 24).



Fig. 24

2. Appuyez sur la touche POWER. La machine se purgera. (Fig. 25).



Fig. 25

REMARQUE : Éteindre la machine déclenche un purgage automatique complet, ce qui prend 3 minutes pour le PW10 et environ 3½ pour le PW20.

3. Retirez la grille à plateau (s'il y en a une) et la grille sur rouleau.
4. Les gicleurs de lavage et de rinçage sont facilement détachables afin de les laver. Assurez-vous que les gicleurs de lavage et de rinçage pivotent librement et ne sont pas obstrués. En cas d'obstruction, retirez les gicleurs de lavage et de rinçage. Nettoyez les gicleurs de lavage et de rinçage sous l'eau courante dans un évier.

- a. Pour retirer les gicleurs de lavage et de rinçage supérieurs (Fig. 26):
 - i. Dévissez le gicleur de lavage en desserrant l'anneau à onglet au dessus du gicleur de rinçage.
 - ii. Retirez les gicleurs de rinçage et de lavage en même temps, en faisant attention de ne pas les échapper.
 - iii. Renversez le processus pour les remplacer. Faites pivoter les gicleurs pour s'assurer qu'ils pivotent librement.
- b. Pour retirer les gicleurs de rinçage et de lavage inférieurs (Fig.27).
 - i. Dévissez le gicleur de lavage en desserrant l'anneau à onglet en dessous du gicleur de rinçage.
 - ii. Retirez les gicleurs de rinçage et de lavage en même temps, en faisant attention de ne pas les échapper.
 - iii. Renversez le processus pour les remplacer. Faites pivoter les gicleurs pour s'assurer qu'ils pivotent librement.



Fig. 26



Fig. 27

5. Retirez les plateaux et paniers filtres (Fig. 28), et videz-les dans un broyeur à déchets ou une poubelle. Lavez et rincez soigneusement le plateau et le panier filtre. Ne pas cogner les plateaux ou paniers filtre pour les déloger des particules alimentaires.

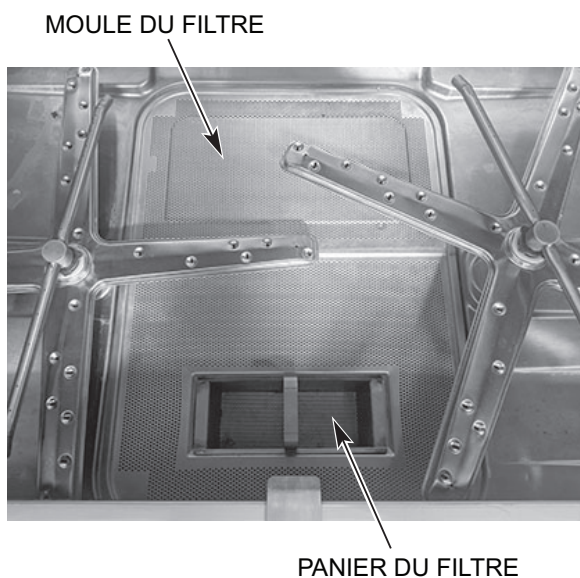

Fig. 28

6. Arrosez le bassin (Fig. 29).

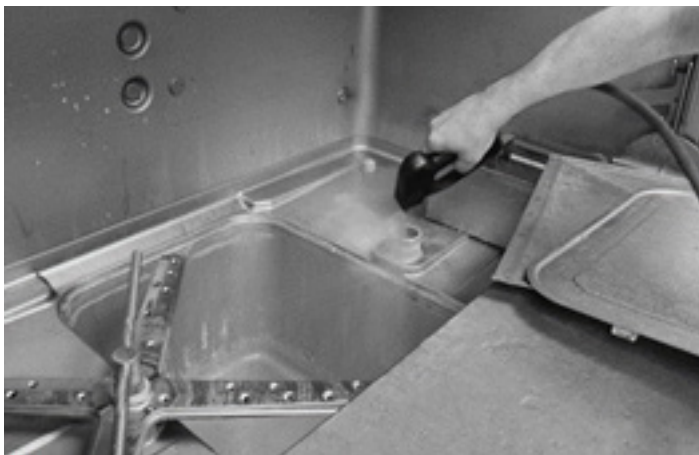

Fig. 29

7. Rallumez la machine pendant deux minutes pour la remplir.
8. Réteignez la machine pour purger le bassin.
9. À l'aide d'un linge humide, essuyez l'intérieur et l'extérieur de la machine. NE PAS utiliser de laine d'acier. Retirez tout débris alimentaire restant à l'aide d'un produit nettoyant doux formulé pour l'acier inoxydable et un linge ou une brosse douce.
10. Réinstallez avec soin les plateaux et les paniers de filtrage.
11. Utilisez un linge doux et humide ou une éponge et un produit nettoyant doux pour nettoyer le clavier et le panneau d'affichage. NE PAS utiliser de produits nettoyants forts ou abrasifs ou de tampon à récurer.
12. Laissez la porte ouverte pour permettre l'intérieur de s'assécher.

AVIS Ne pas utiliser le pistolet d'arrosage pour arroser l'extérieur de la machine.

Pour les modèles PW10eR / PW20eR / PWVeR / PW10SeR

En plus du nettoyage habituel, les déflecteurs situés dans la chambre supérieure de la machine pourraient avoir besoin d'un nettoyage quotidien. Prendre note que le modèle PW20eR est doté de deux ensembles de déflecteurs.



AVERTISSEMENT Débranchez l'alimentation électrique à la machine et suivez les étapes d'étiquetage / verrouillage. Il pourrait y avoir plusieurs circuits. Assurez-vous que tous les circuits sont débranchés.

1. Déserrez et retirez le boulon du(es) déflecteur(s) avant(s) et retirez le(s) déflecteur(s) en faisant glisser l'onglet hors de sa pièce de retenue.

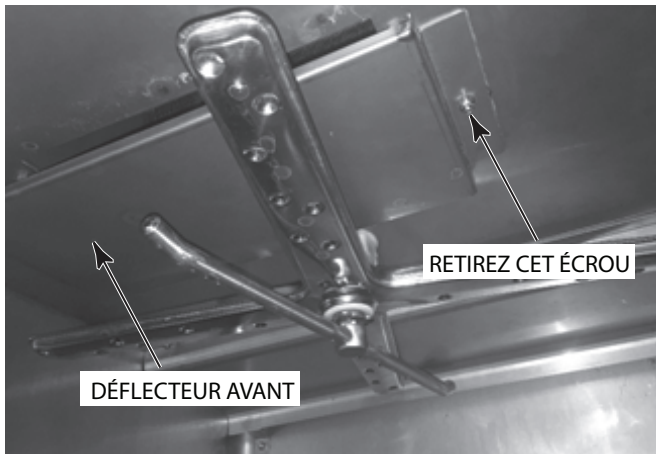

Fig. 30

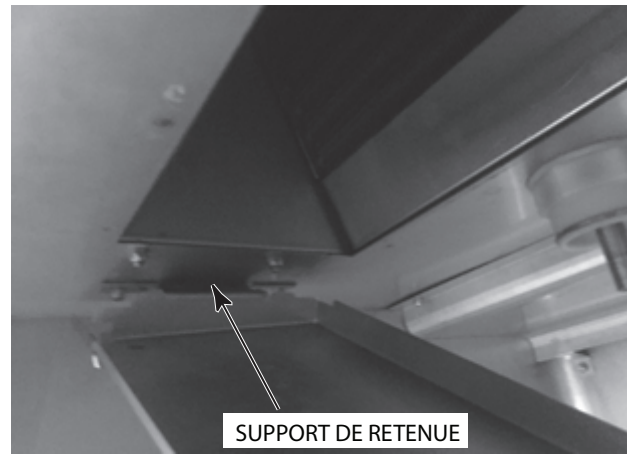

Fig. 31

2. Des débris pourraient s'accumuler au dessus des surfaces des déflecteurs et devraient être lavés dans un évier avec un détergeant doux et rincés.
3. Remplacez toutes les pièces que vous avez retirés.
4. Laissez la porte ouverte pour permettre l'intérieur de s'assécher.

QUOI FAIRE ET NE PAS FAIRE AVEC VOTRE NOUVEAU LAVE-VAISSELLE HOBART

S'ASSURER que la dureté de l'eau se trouve en dessous de 3 grains ou moins par gallon (42,7 mg/l). La somme des matières totales dissoutes doit être de 50 ppm et plus. Les chlorures ne doivent pas excéder 50 ppm.

S'ASSURER de racler la vaisselle entièrement avant le lavage.

S'ASSURER de n'utiliser que des détergents recommandés par votre spécialiste en produits chimiques.

S'ASSURER, à la fin de la journée, d'entreprendre un cycle de lavage manuel entier ; lavez, rincez et séchez la machine au complet (laissez les portes ouvertes).

S'ASSURER de respecter l'horaire de détartrage de la machine.

S'ASSURER de n'utiliser que des produits formulés pour l'acier inoxydable.

NE PAS utiliser de détergents formulés pour les lave-vaisselles résidentiels.

NE PAS permettre l'accumulation de débris alimentaires au fond du bassin.

NE PAS excéder les concentrations de détergent, agent de rinçage ou de détartrage recommandés par le fabricant de produits chimiques.

NE PAS utiliser de laine d'acier pour nettoyer la vaisselle ou les surfaces du lave-vaisselle.

NE PAS permettre à des corps étrangers de s'infiltrer dans l'unité, particulièrement des contaminants métalliques.

REMARQUE : Le non-respect de ses consignes d'utilisation, de soin et d'entretien pourrait annuler la garantie de votre lave-vaisselle Hobart.

ENTRETIEN

MOTEUR

Le roulement du moteur est étanche et ne demande aucune lubrification.

GICLEURS DE LAVAGE ET DE RINÇAGE

Tous les gicleurs de lavage et de rinçage devraient pouvoir pivoter librement et devraient continuer de tourner pendant quelques secondes après être poussés. Pour vérifier, DÉBRANCHEZ L'ALIMENTATION ÉLECTRIQUE, faites pivoter les gicleurs et délogez toute obstruction qui pourrait empêcher leur fonctionnement. Veuillez vous référer à la section NETTOYAGE aux pages 25 – 28.

Si les plateaux et paniers de filtrage ne sont pas correctement remis en place, des obstructions (comme des particules alimentaires ou des cure-dents) pourraient bloquer les buses des gicleurs.

DÉTARTRAGE

 AVERTISSEMENT La solution de détartrage ne doit pas entrer en contact avec les agents de javellisation ou les solutions de rinçage contenant de l'eau de javel. Leur mélange pourrait causer la formation de gaz toxiques. Cette procédure entière doit être suivie étape par étape pour obtenir un résultat sécuritaire et satisfaisant.

Le lave-vaisselle devrait être détartré régulièrement, lorsque nécessaire. La fréquence de détartrage dépend de la quantité de sels minéraux présente dans l'eau. Le détartrage devrait être entrepris lorsqu'on peut observer des dépôts de calcaire (une substance blanche et crayeuse) sur les murs intérieurs, sur les gicleurs de lavage et de rinçage et sur l'élément du bassin. Inspectez l'intérieur de la machine pour toute trace de calcaire. Le cas échéant, une solution de détartrage (telle que Lime-A-Way® ou LSR®) devrait être utilisée pour obtenir les meilleurs résultats.

Tous les lave-vaisselles sont équipés d'un avertisseur de cycle détartrage automatique. Il est recommandé de le faire lorsque le témoin DELIME RECOMMENDED (Détartrage recommandé) s'allume. Les modèles PW10eR, PW20eR, PWVeR et PW10SeR sont dotés d'une pompe à détartrage interne qui injecte automatiquement la quantité exacte de détartrant requise dans l'unité. Tous les modèles PW10eR, PW20eR, PWVeR et PW10SeR sont équipés d'un système de détartrage automatique. À l'installation, un technicien qualifié de Hobart ou votre fournisseur de produits chimique doit ajuster le réglage des cycles de détartrage selon la dureté de l'eau.

Retirez le bouchon de la bouteille d'agent de détartrage et insérez le tube noir de remplissage dans le contenant. Assurez-vous de pousser le boyau d'alimentation tout au fond du contenant. Vérifiez qu'il n'y a pas d'obstructions ou de plis dans le tube d'alimentation.

Après l'expiration du nombre de cycles préprogrammés, le poste de commande indiquera l'invite de détartrage en affichant DÉTARTRAGE RECOMMANDÉ et vous invitera à lancer le cycle de détartrage. Vous devez choisir Oui ou Non pour procéder au cycle de détartrage ou pour continuer l'utilisation de la machine. Si la touche Non est sélectionnée, la machine avisera l'utilisateur à chaque démarrage et mise hors tension jusqu'à ce que le cycle de détartrage soit complété. Pour lancer le cycle de détartrage.

1. Appuyez sur la touche MENU/DOWN jusqu'à ce que le symbole « > » apparaît à la gauche de OUI et appuyez sur la touche ENT.
2. Retirez le plateau de la machine.
3. Retirez les filtres de la machine et nettoyez-les. Remplacez les filtres, le plateau et fermez la porte.
4. Sur les modèles PW10eR, PW20eR, PWVeR et PW10SeR, assurez-vous que le conteneur de produits chimiques de détartrage n'est pas vide. Assurez-vous de pousser le boyau d'alimentation complètement au fond du récipient et qu'il n'y a pas d'obstruction ou de coude dans le boyau d'alimentation.
5. Appuyez sur la touche ENT pour accéder au mode de détartrage. La machine se purgera et se remplira de nouveau avec de l'eau fraîche.
6. Sur les modèles PW10, PW20 et PWV, après l'ajout de l'agent de détartrage fermez la porte. Appuyez sur la touche ENT pour continuer le cycle. La machine démarrera un cycle de lavage pendant 25 minutes, et plusieurs cycles de rinçage et de purgation. La durée du cycle de détartrage est d'environ 45 minutes. Sur les modèles PW10eR, PW20eR, PWVeR et PW10SeR, l'unité passe automatiquement en mode lavage pendant environ 40 minutes, puis commence plusieurs opérations de rinçage et de vidange une fois le cycle de remplissage terminé. La durée du cycle de détartrage est d'environ 1 heure et 40 minutes.
7. Une fois le cycle de détartrage terminé, la machine s'éteint.
8. Inspectez l'intérieur de la machine pour tout dépôt de calcaire. Au besoin, un autre cycle de détartrage pourrait être initié à partir du mode de programmation de gestion.

AVIS Évitez de permettre à l'agent de détartrage de rester dans la machine plus longtemps que recommandé par le fabricant du produit. Une fois le détartrage terminé, lancez deux cycles de 6 minutes sans vaisselle pour rincer et purger l'intérieur de la machine.

Verrouillage du détartrage

Si la fonction de verrouillage du détartrage est activée dans la Programmation en mode gestionnaire et que le rappel du détartrage s'affiche, la machine permet de laver jusqu'à 10 cycles d'arrêt/de marche avant que le bouton de lavage ne soit désactivé. Reportez-vous à la Programmation en mode gestionnaire.

Limite du cycle de verrouillage du détartrage

Lorsque le verrouillage du détartrage est activé, cela définit le nombre de fois que la machine s'allume avant que le bouton de lavage ne soit désactivé. Les réglages sont de 1 to 10 cycles de puissance. Reportez-vous à la Programmation en mode gestionnaire.

DÉPANNAGE

SYMPTÔME	CAUSE POSSIBLE
Taches sur les couverts, les couverts ne sont pas propres	<p>Panier surchargé. Niveau de l'eau faible. Conditions de l'eau :</p> <ul style="list-style-type: none"> — Température de l'eau incorrecte lors du rinçage. Veuillez vous référer la section CONDUITE D'ALIMENTATION à la page 10. — Une dureté de l'eau excessive pourrait indiquer le besoin d'un adoucesseur d'eau. — Type de détergent ou concentration incorrecte pour les conditions de l'eau. — Agent de rinçage incorrect pour les conditions de l'eau. Rinçage inadéquat. — Filtre de conduite obstrué réduisant le débit de l'eau. Coupez l'alimentation d'eau. Retirez le boyau de remplissage et vérifiez le filtre. Sortez et nettoyez le tamis. Réassemblez. — Dépôts de sels minéraux excessif dans le système de lavage et de rinçage. Un détartrage pourrait être requis. <p>Vérifiez le niveau de l'eau dans le bassin. La machine ne peut faire un lavage efficace si le niveau d'eau est trop faible pour permettre à la pompe de maintenir une pression adéquate.</p> <p>Perte de pression en raison d'une obstruction de la pompe.</p> <ul style="list-style-type: none"> — DÉBRANCHEZ L'ALIMENTATION ÉLECTRIQUE. Purgez le bassin et vérifiez si les filtres, le panier et l'entrée de la pompe sont obstrués. <p>Distribution insuffisante de détergeant.</p> <ul style="list-style-type: none"> — Vérifiez le récipient ou le système de distribution du détergeant. <p>Dépôts excessif de sels minéraux tout au long du système de lavage et de rinçage.</p> <ul style="list-style-type: none"> — Un détartrage pourrait être requis. — Une dureté de l'eau excessive pourrait indiquer le besoin d'un adoucesseur d'eau. <p>Le lave-batterie n'a pas été lavé correctement. Veuillez vous référer à la section NETTOYAGE aux pages 25 – 28.</p> <p>Buses des gicleurs de lavage obstrués par des débris. Veuillez vous référer à la section GICLEURS DE LAVAGE ET DE RINÇAGE à la page 29.</p>
La machine ne fonctionne pas.	<p>Fusible ou disjoncteur sauté. Vérifiez le niveau de l'eau dans le bassin.</p>
Vannes qui fuient	<p>Électrovannes.</p> <ul style="list-style-type: none"> — Contactez le service à la clientèle. — Vérifiez la vanne du pistolet d'arrosage. — Une obstruction empêche la vanne de fonctionner. Particulièrement suite à son installation, quand du mastic à joint ou des copeaux de métal pourraient se loger dans le siège de la vanne.
Aucune chaleur dans le réservoir de lavage	<p>Le détecteur de niveau d'eau désactive l'élément lorsque le niveau de l'eau est insuffisant.</p> <ul style="list-style-type: none"> — Vérifiez le niveau de l'eau. <ul style="list-style-type: none"> • Fusible ou disjoncteur sautés. • Défaillance de l'élément. • Disjonction du détecteur de température excessive — Contactez le service à la clientèle.
Aucun remplissage ou remplissage lent	<p>Conduite de conduite obstrué causant réduisant le débit de l'eau.</p> <ul style="list-style-type: none"> — Coupez l'alimentation en eau. Déconnectez le boyau de remplissage et retirez le filtre. Nettoyez le tamis. Réassemblez.

SERVICE

Contactez votre bureau de service à la clientèle de Hobart pour toute réparation ou ajustement requis sur cet équipement. Des contrats de service à long terme sont disponible pour ce produit et autres produits Hobart.

INSTRUCIONES
MODELS
INSTRUCTIONS
EMPLOIS

LAVAVAJILLAS PW10, PW20 Y PWV



MODELOS

PW10

PW10eR

PW10SeR

PW20

PW20eR

PWV

PWVeR



701 S. RIDGE AVENUE
TROY, OHIO 45374-0001

937 332-3000

www.hobartcorp.com

F-47575 (Mayo 2022)

Modelo PW10



Modelo PW10eR/PW10SeR



Modelo PW20



Modelo PW20eR



Modelo PWV



Modelo PWVeR



ÍNDICE

INDICACIONES GENERALES	4
INSTALACIÓN	4
DESEMBALAJE	4
Desembalaje desde el palet	5
Retiro de sección ER, si es necesario	5
CÓDIGOS DE INSTALACIÓN	9
UBICACIÓN	9
CONEXIÓN DE LAS CAÑERÍAS	9
Requisitos para el agua	9
Conexión para el suministro de agua	10
Desagüe	11
REQUISITOS DE VENTILACIÓN (MODELOS PW10 / PW20 / PWV)	12
Dimensiones de la bóveda y ubicación	13
Tasa de estimaciones para el flujo de escape	13
Salida de ventilación (PW10 / PW20 / PWV)	13
Control del extractor de aire (estándar); extractor de aire eléctrico en PW10 / PW20 / PWV (optativo)	14
CONEXIÓN ELÉCTRICA	14
Método de conexión	15
Ajuste de la tensión	15
Rotación del motor de la bomba	16
CONEXIONES DEL EQUIPO	17
Control del extractor de aire	17
Instalación del dispensador de productos químicos	17
Dispensador de detergente (Por terceros)	18
Dispensador de agente de enjuague (Por terceros)	18
Dispensador de producto antisarro (estándar) solo en modelos Advansys (PW10eR / PW20eR / PWVeR / PW10SeR)	18
PW10SeR Conexiones externas del dispensador de productos químicos para el bloqueo de productos químicos	18
FUNCIONAMIENTO	19
CONTROLES	19
Funcionamiento de las lavavajillas PW	19
PROGRAMACIÓN	20
Programación del modo Manager	20
Instrucciones de programación	23
Avisos en pantalla del menú	23
Instrucciones generales de funcionamiento	24
LIMPIEZA	25
Para modelos PW10eR / PW20eR /PWVeR / PW10SeR	27
QUÉ HACER Y QUÉ NO HACER CON SU NUEVO LAVAVAJILLAS HOBART	28
MANTENCIÓN	29
MOTOR	29
BRAZOS DE LAVADO Y DE ENJUAGUE	29
ELIMINACIÓN DE SARRO	29
Bloqueo de la eliminación de sarro	30
Límite del ciclo de bloqueo de eliminación de zarro	30
SOLUCIÓN DE PROBLEMAS	31
SERVICIO TÉCNICO	32

Instalación, funcionamiento y cuidado del Lavavajillas modelo PW10 / PW20 / PWV

GUARDE ESTAS INSTRUCCIONES

INDICACIONES GENERALES

Los lavavajillas PW10, PW20 y PWV son la respuesta a los problemas del volumen de lavado de utensilios en su cocina, panadería o supermercado. Estos lavavajillas ocupan un espacio mínimo de suelo: menos de 48" x 43" (122 x 109 cm) con la puerta abierta y no necesitan mesas separadas para la vajilla. En todos los modelos PW10 y PW20, la parte superior de la puerta se eleva, mientras que la parte inferior pivota hacia fuera para proporcionar una plataforma de desagüe. El canasto se puede extraer para facilitar la carga y la descarga. Los modelos PWV y PWVeR cuentan con una puerta de elevación vertical de una sola pieza.

El teclado numérico le permite seleccionar un ciclo de 2, 4 o 6 minutos. A cada ciclo de lavado le sigue una pausa y luego un enjuague de 10 segundos en los modelos PW10 y PW10eR y PW20 y PWV y PWVeR y PW10SeR o de 12 segundos en los PW20eR. Los modelos Advansys incluyen un tiempo de condensación de 1½ a 2½ minutos después del ciclo de enjuague. Los brazos de lavado superior e inferior realizan una limpieza a fondo. Los brazos de enjuague superior e inferior realizan un enjuague de desinfección al finalizar cada ciclo.

Los modelos PW10 y PW20 y PWV solo están disponibles con calentador eléctrico del tanque y el propulsor eléctrico es estándar. En uno de sus costados se encuentra una manguera con boquilla rociadora.

Las características del lavavajillas son: sistema de colador inclinado, desagüe bombeado, llenado automático y canastilla con fijaciones para bandejas. La canastilla plana puede alojar un bol mezclador Hobart de 140 cuartos de galón (132 litros).

INSTALACIÓN

DESEMBALAJE

Una vez desembalado el modelo PW10, PW20 o el PWV, revise si tiene algún daño producido durante el transporte. Si detecta algún daño en el lavavajillas, guarde el material de embalaje y comuníquese con el transportista dentro de los 5 días hábiles siguientes al despacho.

Antes de instalar, pruebe el suministro eléctrico para asegurarse de que cumple las especificaciones indicadas en la placa de datos que se ubica en el borde inferior derecho de la puerta superior.

Desembalaje desde el palet

Desembale cuidadosamente el lavavajillas desde el palet.

1. Retire los soportes de envío de la máquina/palé (4 lugares) y deseche las dos tablas de extensión del palet y los soportes.



RETIRE LOS SOPORTES DE ENVÍO
(4 LUGARES)

Fig. 1

2. Baje los pies ajustables al girar en el sentido de las agujas del reloj hasta que la máquina se levante del palet.
3. Una vez que el lavavajillas descansa sobre las patas, deslice el palet que se encuentra bajo ésta.

Retiro de sección ER, si es necesario



⚠ ADVERTENCIA Desconecte la corriente eléctrica del lavavajillas y siga los procedimientos de bloqueo y etiquetado. Puede haber varios circuitos. Asegúrese de que todos estén desconectados.

NOTA: en los siguientes pasos se muestra una unidad ER. Si retira ambas unidades desde el modelo PW20 Advansys, repita los pasos 2 a 10 para cada lado.

1. Desconecte la manguera de agua entrante desde la conexión del suministro.

NOTA: desagüe cualquier exceso de agua que se encuentre en la manguera.



Fig. 2

2. Retire los brazos superiores de lavado y de enjuague.

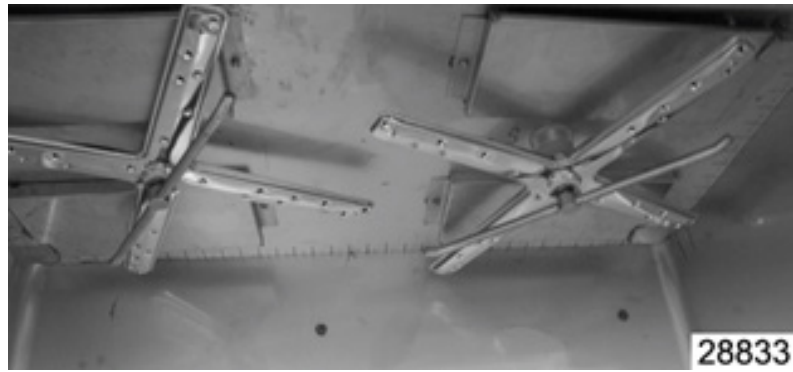

Fig. 3

3. Retire los difusores ubicados bajo los brazos de lavado y de enjuague.
 - a. Saque el perno (1).
 - b. Deslice el difusor de costado para liberarlo de los soportes (2) desde el lado opuesto del mismo.
 - c. Retire las 4 tuercas (3) que sujetan el ensamblaje ER desde el interior del área de lavado.

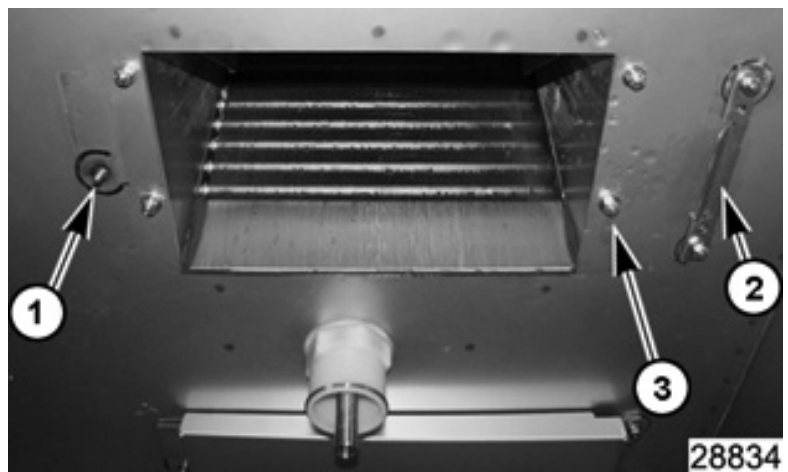

Fig. 4

4. Retire el aro de refuerzo.



Fig. 5

5. Saque la cubierta del ensamblaje del seguro de la puerta.

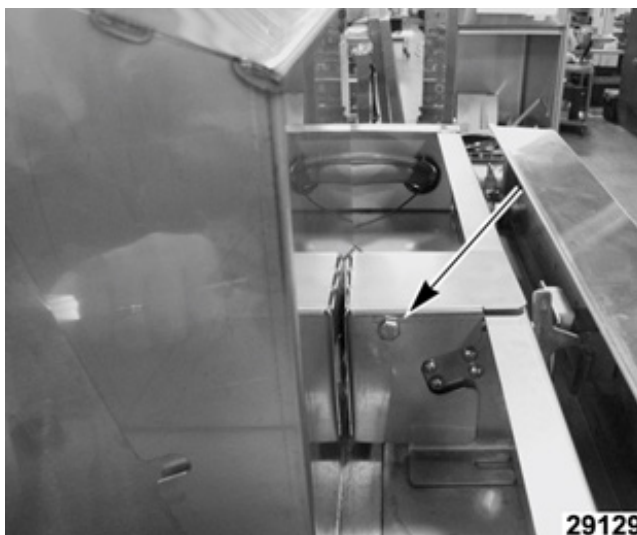

Fig. 6

6. Retire la cubierta de la caja de empalme del motor.

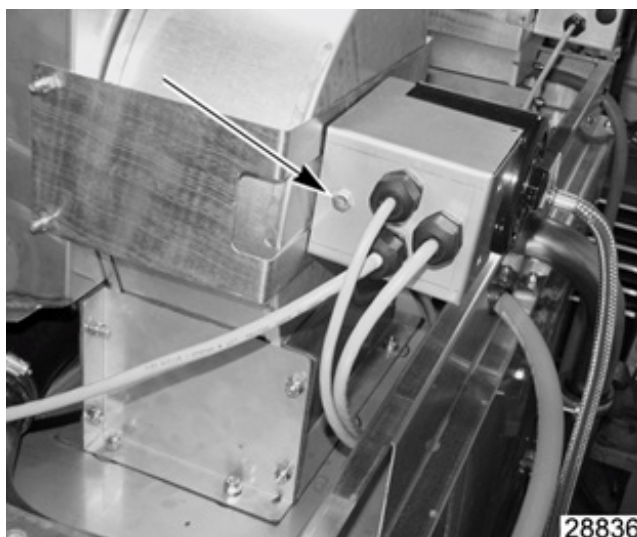

Fig. 7

7. Etiquete los cables del motor para reconectarlos más adelante.



Fig. 8

8. Desconecte los cables del motor.
9. Desconecte las mangueras de agua conectadas al ensamblaje ER.

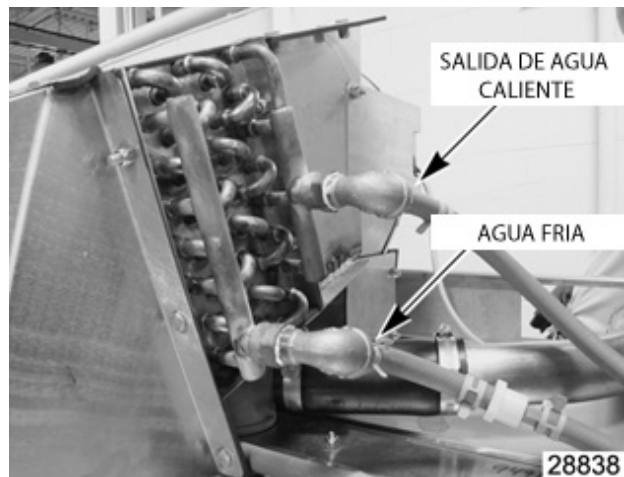

Fig. 9

10. Saque las 13 tuercas de montaje que rodean el ensamblaje ER.

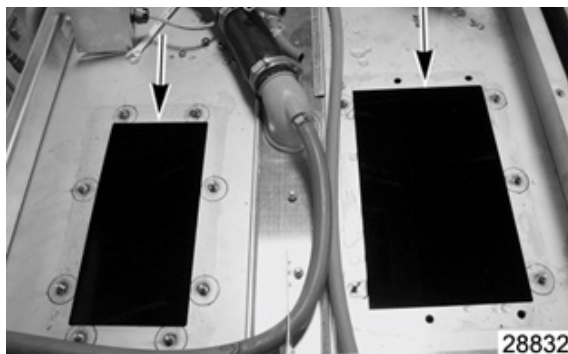

Fig. 10

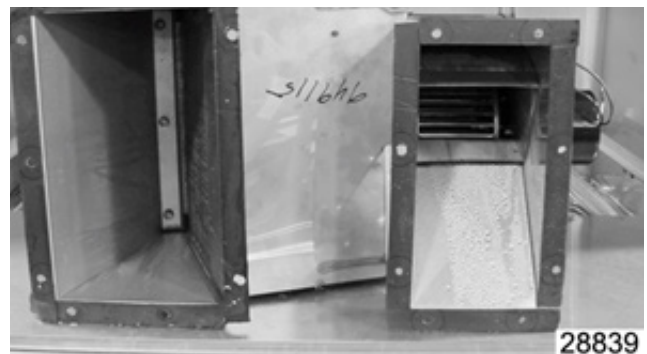

Fig. 11

11. Levante el ensamblaje ER del lavavajillas.

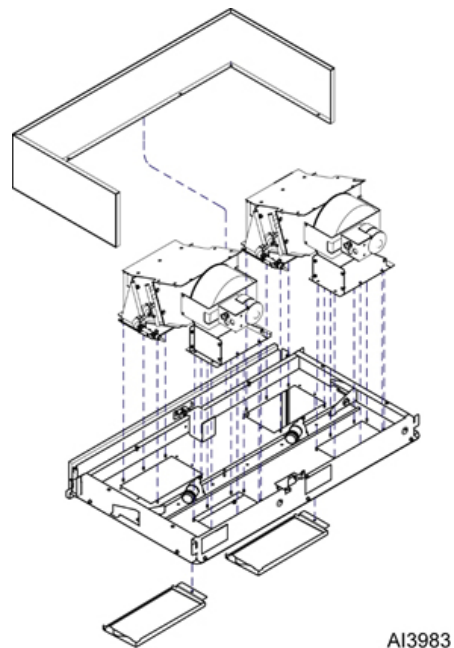

Fig. 12

12. Para instalar, invierta el procedimiento.

NOTA: si las unidades ER fueron retiradas para hacer pasar la máquina por una puerta, al reinstalar, retire y limpie la superficie e instale nueva cinta de espuma en el alojamiento para asegurar un sellado apropiado.

CÓDIGOS DE INSTALACIÓN

La instalación debe cumplir con los códigos estatales y locales y con el Código Nacional de Electricidad ANSI/NFPA 70, en su última edición. En Canadá, el código de instalación es CSA 22.1, en su última edición.

UBICACIÓN

Coloque el lavavajillas en su lugar después de que se ha instalado la cubierta definitiva para el piso. Asegúrese de que esté nivelado antes de hacer cualquier conexión de cañerías. Deje un espacio mínimo de 3" (8 cm) en la parte trasera y de 18" (46 cm) a los lados del lavavajillas para poder realizar la mantención. Deje un espacio de 16" (41 cm) frente al lavavajillas para bajar la puerta y suficiente espacio adicional para que trabaje el operador.

CONEXIÓN DE LAS CAÑERÍAS

⚠ ADVERTENCIA La conexión de las cañerías debe cumplir con la normativa sanitaria y de seguridad que corresponda.

Requisitos para el agua

Si el agua es de buena calidad, el desempeño del lavavajillas mejorará al reducirse las manchas, aumentar la eficiencia del proceso y prolongar la vida útil del equipo. Las condiciones del agua varían de un lugar a otro. El tratamiento adecuado que se recomienda para el agua con el objeto de lograr un uso eficaz y eficiente de la misma también variará dependiendo de las condiciones locales. Consulte con el proveedor municipal acerca de las características del agua en su localidad antes de realizar la instalación.

Se recomienda una dureza para el agua de 3 granos o menos por galón. Si la dureza es más alta, puede haber formación excesiva de depósitos de sarro. Si se presenta esta situación, el agua requiere tratamiento. Se ha observado que el tratamiento del agua reduce los costos asociados a la limpieza del lavavajillas, a la eliminación de sarro y al uso de detergente. Los cloruros no deben exceder de 50 ppm.

⚠ ATENCIÓN Los niveles altos de hierro en el agua producen tinción en la vajilla, por lo que se hace necesario el uso de un filtro. Si el nivel de cloro en el agua es alto puede producir corrosión y, en ese caso, es necesario aplicar un tratamiento para el cloro. Contacte a un profesional de su localidad para realizar el tratamiento apropiado para el agua.

El sedimento presente hace necesario el uso de un filtro especial. Los sólidos disueltos requieren de tratamiento como, por ejemplo, un ablandador de agua, un sistema de osmosis inversa, etc. Contacte a un profesional de su localidad para realizar el tratamiento del agua que corresponda.

Si la inspección del lavavajillas o del recalentador confirma la acumulación de sarro después de que el equipo ha estado funcionando, se recomienda realizar un tratamiento para el agua. Si ya ha agregado un ablandador de agua, asegúrese de que el nivel de sal sea suficiente. Contacte a la oficina local del servicio técnico de Hobart para recomendaciones específicas.

Conexión para el suministro de agua

El plomero encargado de hacer las conexiones es responsable de asegurar que las líneas de agua hayan sido PURGADAS A FONDO ANTES de conectarlas al lavavajillas. Esta purga es necesaria para eliminar materias extrañas presentes en las líneas, como astillas provenientes de la instalación de la brida del tubo (que resultan de cortar o roscar los tubos), o bien, si se usan conexiones soldadas, pedazos de soldadura o recortes provenientes del tubo. Si no se eliminan los desechos, estos se pueden alojar en los componentes de las cañerías dejándolas inoperables. Las válvulas manuales o los solenoides con desperfectos producidos por elementos extraños y cualquier gasto resultante de este desperfecto NO son responsabilidad del fabricante y los costos de reparación asociados no están cubiertos por la garantía.

Los requisitos para el suministro de agua son los siguientes:

REQUISITOS PARA EL SUMINISTRO DE AGUA

Modelo	Suministro	Temperatura
PW10 / PWV	Agua caliente	110°F (43°C) mínimo
PW10eR / PWVeR / PW10SeR	Agua fría	55°F (13°C) mínimo, 80°F (27°C) máximo
	Agua caliente	110°F (43°C) mínimo
PW20	Agua caliente	110°F (43°C) mínimo
PW20eR	Agua fría	55°F (13°C) mínimo, 80°F (27°C) máximo
	Agua caliente	110°F (43°C) mínimo

Los modelos PW10eR y PW20eR y PWVeR y PW10SeR necesitan una conexión para el agua fría y otra conexión para el agua caliente.

ATENCIÓN Al instalar los lavavajillas PW10eR y PW20eR y PWVeR y PW10SeR, el agua fría no debe sobrepasar los 80°F (27°C) para un correcto funcionamiento. Los resultados óptimos se logran cuando la temperatura del agua fría está bajo los 65°F (18°C). Para lograr mejores resultados, es necesario usar un tubo de ½" (1 cm) para el caso del agua fría y reducir así la distancia entre el lavavajillas y la entrada del suministro al edificio. El aislamiento del tubo también dará mejores resultados.

Si la temperatura del agua fría regularmente está sobre los 80°F (27°C) o si la habitación se llena con un exceso de vapor de agua después de finalizar el ciclo de condensación, contacte al servicio técnico de Hobart para aumentar el tiempo de condensación.

La presión requerida para el flujo de agua hacia el lavavajillas es de 15 a 65 PSIG. Si se observa una presión superior a 65 PSIG, se debe instalar una válvula reguladora en la línea de agua hacia el lavavajillas (suministrada por otros proveedores). Si la presión de flujo es inferior a 15 psi, el funcionamiento del lavavajillas puede resultar inadecuado. Todos los modelos PW están equipados con un sistema de bombas para el enjuague, por lo tanto, no se requiere manómetro para el agua (no viene incluido en el equipo).

ATENCIÓN El regulador de presión del agua debe contar con un desvío de seguridad. El uso de un tipo de regulador de presión inapropiado puede dañar la unidad.

Se debe instalar una válvula de cierre manual (no incluida en el equipo) en dirección ascendente con respecto a la manguera de llenado para facilitar la mantención del lavavajillas.

Se recomienda también instalar un colador (no incluido en el equipo) en la línea de alimentación entre la válvula de cierre manual (no incluida en el equipo) y el punto de conexión del lavavajillas. Haga la conexión de las cañerías utilizando un tubo de cobre de diámetro externo mínimo de $\frac{1}{2}$ " (1 cm), en lo posible de $\frac{3}{4}$ " (2 cm), con una conexión de manguera de jardín macho de $\frac{3}{4}$ " (no incluida en el equipo).

Los modelos PW10, PW20 y PWV se envían con una manguera de llenado de acero inoxidable de 2,4 m (8 pies) de longitud para el suministro de agua caliente. Los modelos PW10eR, PW20eR, PWVeR y PW10SeR se envían con dos mangueras de llenado trenzadas de acero inoxidable de 2,4 m (8 pies) de longitud; una para el suministro de agua caliente y otra para el suministro de agua fría. Para el suministro de agua caliente en todos los modelos, conecte un extremo de la manguera de llenado al accesorio de agua caliente ubicado debajo de la máquina (Fig. 13). Para los modelos Advansys que requieren una conexión de agua fría, conecte la segunda manguera de llenado al accesorio de agua fría situado en la parte superior de la máquina (Fig. 14).



CONEXIÓN DE AGUA CALIENTE

PW10/PW10eR/PWV/PWVeR/PW10SeR UBICACIÓN MOSTRADA.
LA UBICACIÓN DEL PW20/PW20eR ESTARÁ AL LADO DERECHO.
(VISTA DESDE LA PARTE POSTERIOR DE LA MÁQUINA)

Fig. 13

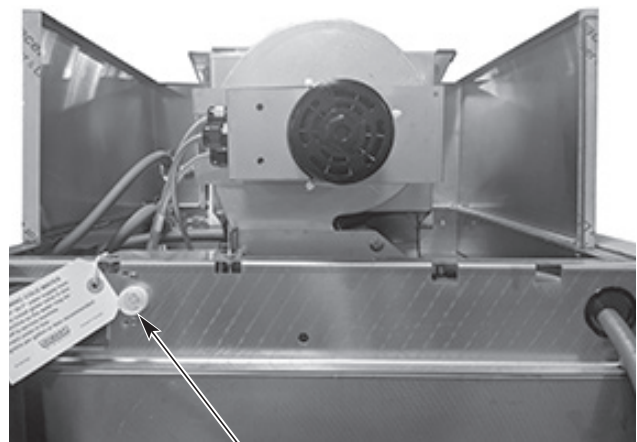

CONEXIÓN DE AGUA FRÍA
(VISTA DESDE LA PARTE POSTERIOR DE LA MÁQUINA)

Fig. 14

Desagüe

Una manguera de drenaje, de 22,2 mm ($\frac{7}{8}$ in) de diámetro interior y 1,8 m (6 pies) de longitud, se suministra suelta dentro de la máquina. Conecte un extremo de la manguera al racor situado bajo la máquina, encima del tanque de refuerzo. Ver la figura 15. El otro extremo de la manguera de desagüe debe estar bien conectado a un desagüe. Tenga cuidado de no doblar la manguera. El desagüe debe tener una capacidad mínima de flujo de 18 galones por minuto para los modelos PW10, PW10eR, PWV, PWVeR y PW10SeR y 26 galones por minuto para los modelos PW20 y PW20eR.

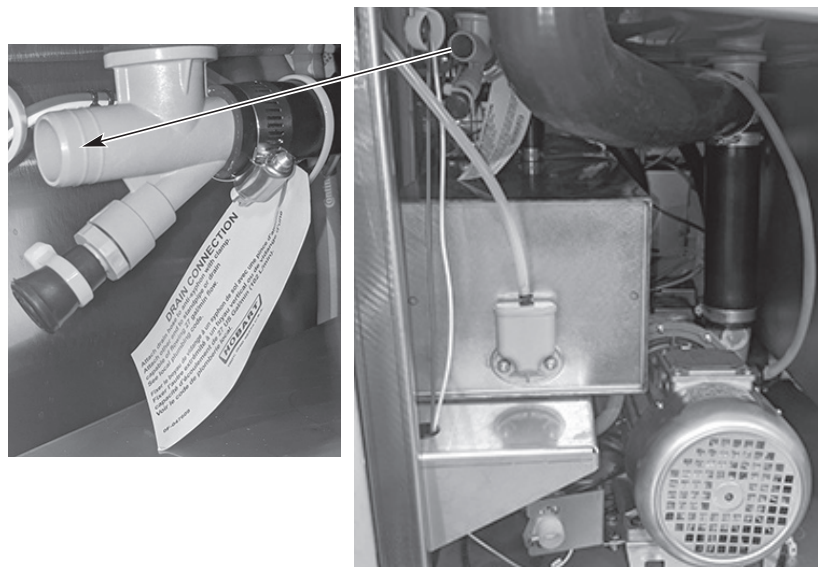

CONECTE LA MANGUERA DE DESAGÜE EN EL RACOR
(VISTA DESDE LA PARTE POSTERIOR DE LA MÁQUINA)

Fig. 15

REQUISITOS DE VENTILACIÓN (MODELOS PW10 / PW20 / PWV)

Se recomienda usar campanas de techo tipo I o tipo II. Estas campanas se instalan de acuerdo a las instrucciones del fabricante. Se debe suministrar aire de reposición para que la tasa de flujo de escape resulte en una presión negativa que va en aumento dentro de la sala donde se ubica la unidad (más aire de escape que aire externo). Las campanas elaboradas industrialmente que no han sido probadas con respecto al estándar 710 UL y las campanas fabricadas a pedido deben cumplir con las siguientes especificaciones: el acero inoxidable deberá tener un espesor mínimo de 0,037 pulgadas (0,94 mm) y calibre 20 o un peso de lámina de cobre de al menos 24 onzas por pie cuadrado (7 Kg/m²). La campana debe asegurarse en su lugar por medio de soportes no combustibles y debe cumplir con la TASA de ESTIMACIONES PARA EL FLUJO DE ESCAPE indicada en la página siguiente.

ATENCIÓN Asegúrese de que la instalación cumple con la norma local para su área.

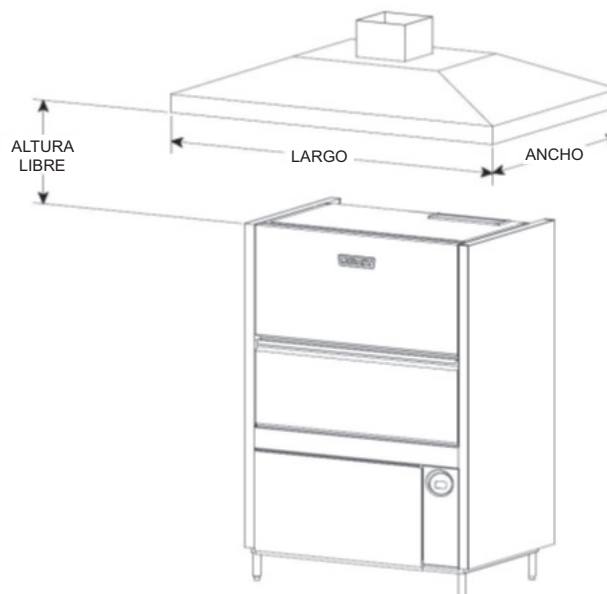

Fig. 16

Dimensiones de la bóveda y ubicación

El borde inferior interno de las campanas de uso comercial con bóveda de tipo I y II deberá sobresalir o extenderse una distancia horizontal de al menos 6 pulgadas (152 mm) más allá del borde de la superficie horizontal superior del lavavajillas en todas sus caras abiertas. La distancia vertical entre el borde frontal inferior de la campana y dicha superficie horizontal no deberá exceder los 4 pies (1219 mm) con un mínimo de 1 pie (305 mm).

Sobresale 18" (46 cm) como mínimo de la abertura frontal.

La TASA mínima de flujo volumétrico de aire necesaria en una campana de ventilación es de 100 CFM (2,8 m³/minuto) por cada pie lineal (30 cm) de la longitud de la campana.

Tasa de estimaciones para el flujo de escape

De acuerdo al Código de Mecánica Internacional (IMC) 2015.

El flujo de aire neto mínimo para campanas tipo II usadas en lavavajillas deberá ser de 100 cfm (2,8 m³/minuto) por pie lineal de la longitud de la campana. La cantidad neta de aire de escape deberá calcularse restando cualquier flujo de aire suministrado directamente a la cavidad de la campana de la tasa total de flujo de escape de dicha campana.

Los modelos PW10eR, PW20eR, PWVeR y PW10SeR no requieren una campana de ventilación de tipo II. Según lo indicado en el punto 507.3 del IMC 2015, las campanas tipo II no son necesarias cuando las cargas de calor y humedad se han incluido en el diseño de un sistema HVAC (calefacción, ventilación y aire acondicionado). Consulte la Tabla A para conocer acerca de la disipación o absorción de calor hacia o desde el exterior.

TABLA A

DISIPACIÓN DE CALOR				
Modelo	Voltaje		Calor latente (BTU/HR)	Calor sensible (BTU/HR)
PW10 / PWV	208V		13,600	6,000
PW10 / PWV	240V / 480V		16,800	7,300
PW10eR / PWVeR / PW10SeR	208V		16,200	10,000
PW10eR / PWVeR / PW10SeR	240V / 480V		20,100	12,300
PW20	208V		17,100	7,500
PW20	240V / 480V		20,400	8,900
PW20eR	208V		20,400	12,500
PW20eR	240V / 480V		24,300	14,800

Salida de ventilación (PW10 / PW20 / PWV)

El lavavajillas cuenta con una salida de ventilación de 4-9/16 " x 17-3/8" (116mm x 441 mm) en la parte superior que permite la expansión de aire. Esta salida no debe estar conectada directamente a la ventilación externa.

Control del extractor de aire (estándar); extractor de aire eléctrico en PW10 / PW20 / PWV (optativo)

La función de control del ventilador de ventilación es estándar en todos los modelos PW10, PW20 y PWV. Esta función no está disponible en los modelos PW10eR, PW20eR, PWVeR o PW10SeR. El relé de control del ventilador de ventilación sólo proporciona contactos de conmutación y no proporciona energía al motor del ventilador de ventilación de la instalación. El valor nominal del relé de control del ventilador de ventilación conectado a los terminales VFC1 y VFC2 es de 1,5 amperios a la tensión de alimentación indicada en la placa. Cuando la máquina está conectada al circuito de control del ventilador de ventilación, el extractor de la instalación se enciende cuando la máquina está encendida y se apaga cuando la máquina está apagada.

El accesorio ventilador de ventilación extrae el aire húmedo de la cámara una vez finalizado el ciclo de enjuague. El ventilador de ventilación puede seleccionarse para que funcione durante 40, 60 u 80 segundos. El kit de ventilador de ventilación (sólo instalado en el lugar) se extiende hacia arriba 31,1 cm (12-1/4 in) por encima de la salida de ventilación (33,8 cm (13-5/16 in) por encima de la parte superior de la cámara de lavado) y termina en una conexión de conducto redondo para un conducto de 26 cm (10-1/4 in) de diámetro exterior.

Instale este equipo de extracción de aire usando un ducto recto de 60 pies (18 m) de largo como máximo y 10" (25 cm) de diámetro; o uno de 50 pies (15 m) y dos codos de 90°, o su equivalente. Las distancias mayores a las longitudes máximas estipuladas pueden reducir la eficiencia de la ventilación.

CONEXIÓN ELÉCTRICA

⚠ ADVERTENCIA Las conexiones eléctrica y a tierra deben cumplir la parte que corresponde al Código Nacional de Electricidad (NFPA 70, en su última edición) y otras normas eléctricas locales.



⚠ ADVERTENCIA Desconecte la corriente eléctrica del lavavajillas y siga los procedimientos de bloqueo y etiquetado. Puede haber varios circuitos. Asegúrese de que todos estén desconectados.

Conecte la alimentación de la máquina de acuerdo con el diagrama de cableado situado en la parte posterior del panel frontal.

DATOS ELÉCTRICOS		
PW10 y PW10eR y PWV y PWVeR y PW10SeR (conexión en punto único)		
Volts/Hz/ph	Amperes calculados	Amperes de la dimensión del circuito*
208/240/60/3	47.6 / 53.0	60 / 70
480/60/3	28.6	35
PW20 y PW20eR (conexión en punto único)		
Volts/Hz/ph	Amperes calculados	Amperes de la dimensión del circuito*
208/240/60/3	58.6 / 64.0	70 / 80
480/60/3	35.0	45

* Tamaño mínimo del circuito / Dispositivo protector máximo (amperes) compilado conforme al Código Nacional de Electricidad (NFPA 70), en su última edición.

** Para conectar el suministro, use cables apropiados para 90°C como mínimo o equivalentes.

Método de conexión

1. Retire el panel frontal inferior y abra la puerta de controles retirando los tres tornillos de la parte inferior.
2. En la parte inferior izquierda de la parte posterior de la máquina hay un agujero para el conducto (Fig. 17). Si es necesario debido a las necesidades de espacio, utilice un racor de 45°.

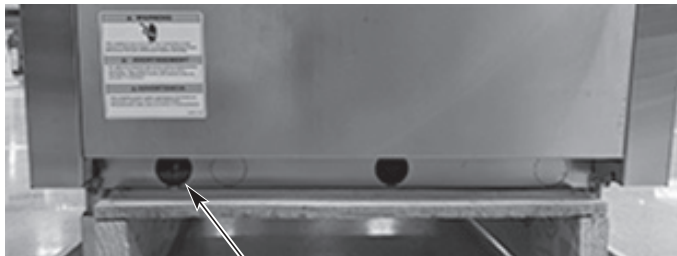

AGUJERO PARA EL CONDUCTO ELÉCTRICO

Fig. 17

3. Instale el conducto y el accesorio. Pase los cables por la base de la unidad hasta la parte delantera de la misma. Mantenga el exceso de cable en la base de la unidad al mínimo.
4. Realice la conexión eléctrica según la placa de datos de la máquina y el diagrama de cableado suministrado con la máquina y fije los cables al bloque de terminales de 1TB situado en la parte delantera de la máquina (Fig. 18).

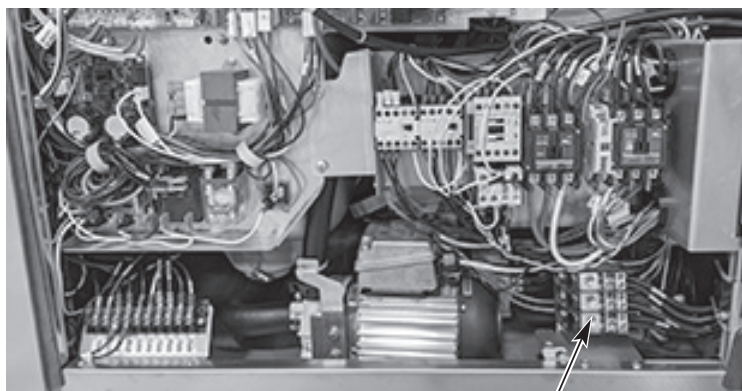

BLOQUE DE TERMINALES DE 1TB

Fig. 18

5. Cierre la puerta de los controles y vuelva a instalar el panel frontal inferior y asegúrelo con los tres tornillos retirados en el paso 1.

Ajuste de la tensión

Este procedimiento de ajuste se aplica a todos los modelos PW de 200 a 240 voltios, 50/60 Hz, trifásicos. Todas las demás opciones de voltaje vienen preajustadas de fábrica y no requieren este procedimiento de ajuste.

ESTE PROCEDIMIENTO DEBE SER REALIZADO ÚNICAMENTE POR UN ELECTRICISTA CALIFICADO.

Si la tensión de alimentación de la máquina es de 220 a 264 voltios, no es necesario ningún cambio. El transformador del circuito de control [1T] debería estar ya ajustado de fábrica para funcionar a 240 voltios.

Si la tensión de alimentación de la máquina es de 177 a 220 voltios, debe cambiarse el transformador del circuito de control [1T] para que funcione a 208 voltios (Fig. 19).

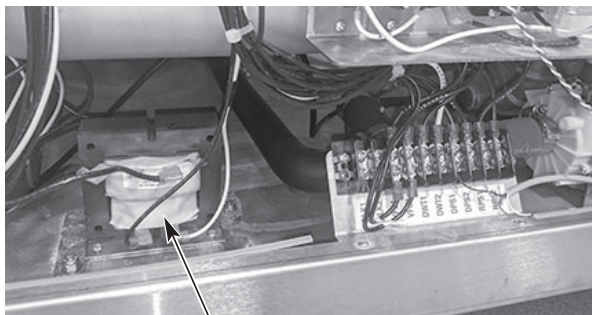

TRANSFORMADOR 1T
(PW20/PW20eR UBICACIÓN MOSTRADA.)

Fig. 19

NOTA: En los modelos PW10, PW10eR, PWV, PWVeR y PW10SeR, el transformador de 1T está situado en la parte inferior derecha de la máquina, detrás del panel lateral derecho. En los modelos PW20 y PW20eR, el transformador de 1T está situado en la parte delantera de la máquina, detrás del panel frontal inferior.

Rotación del motor de la bomba

Antes de utilizar el lavavajillas, revise la rotación del motor de la bomba para asegurarse de que gira en la dirección correcta.

PW10 y PW10eR y PWV y PWVeR y PW10SeR

Si se observa desde el frente del lavavajillas, el motor deberá girar en sentido horario. Si se observa desde la parte posterior, la rotación correcta es en sentido antihorario. La inspección es más fácil desde la parte posterior de la máquina utilizando una linterna y un espejo para comprobar la rotación del ventilador del motor. Tenga en consideración de que el espejo invertirá la dirección observada.



PW10 y PW10eR y PWV y PWVeR y PW10SeR
(VISTA POSTERIOR)

Fig. 20

PW20 y PW20eR

Motor de bomba 1: visto desde el lado derecho del lavavajillas, la rotación correcta es en sentido antihorario. La inspección resulta más fácil desde el lado derecho utilizando una linterna para revisar el ventilador en la parte trasera del motor.

Motor de bomba 2: visto desde el lado izquierdo del lavavajillas, la rotación correcta es en sentido antihorario. La inspección resulta más fácil desde el lado izquierdo utilizando una linterna para revisar el ventilador en la parte trasera del motor.

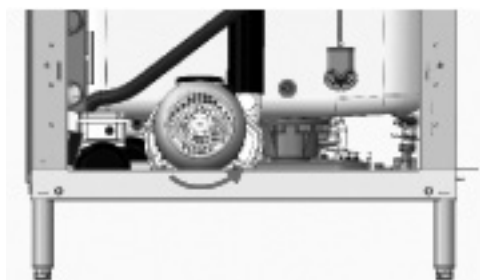

PW20 (VISTA DERECHA)



PW20 (VISTA IZQUIERDA)

Fig. 21

Si el motor de la bomba está rotando en dirección errónea, realice el siguiente procedimiento.



⚠ ADVERTENCIA Desconecte la corriente eléctrica del lavavajillas y siga los procedimientos de bloqueo y etiquetado. Puede haber varios circuitos. Asegúrese de que todos estén desconectados.

Invierta dos de los tres cables entrantes en la línea (excepto el cable a tierra). Conecte nuevamente y revise la rotación del motor de la bomba.

CONEXIONES DEL EQUIPO

⚠ ADVERTENCIA Las conexiones eléctrica y a tierra deben cumplir con las secciones correspondientes del Código Nacional de Electricidad (NFPA 70, en su última edición) y otras normas eléctricas locales.



⚠ ADVERTENCIA Desconecte la corriente eléctrica del lavavajillas y siga los procedimientos de bloqueo y etiquetado. Puede haber varios circuitos. Asegúrese de que todos estén desconectados.

Control del extractor de aire

La función de control del ventilador de ventilación es estándar en los modelos PW10, PW20 y PWV. Esta función no está disponible en los modelos PW10eR, PW20eR, PWVeR y PW10SeR. El relé de control del extractor solo permite el contacto del interruptor y no suministra corriente eléctrica al motor del extractor de aire. La capacidad de un relé de control del ventilador conectado a los terminales VFC1 y VFC2 es de 1,5 amperios a la tensión de alimentación de la máquina. Cuando el lavavajillas se conecta al extractor de aire, este se enciende si el lavavajillas está encendido y se apaga cuando el lavavajillas se apaga.

Instalación del dispensador de productos químicos

Este lavavajillas debe funcionar con un dispensador automático de detergente que incluya un visor para verificar el suministro o bien una alarma visual o audible que indique si el detergente no está disponible para el sistema de lavado. Los dispensadores de productos químicos son suministrados por otros proveedores.

Dispensador de detergente (Por terceros)

El valor máximo para un dispensador de detergente conectado al DPS1 y al DPS2 es de 1,5 amperes en la tensión de línea.

Si instala un dispensador de detergente, retire la tapa para dejar expuesto un orificio de 7/8" (2 cm) de diámetro en la parte trasera del lavavajillas.

NOTA: Los modelos PWV y PWVeR vienen equipados con un accesorio para detergente instalado de fábrica.

Dispensador de agente de enjuague (Por terceros)

El valor máximo para un dispensador de agente de enjuague conectado al RPS1 y al RPS2 es de 1,5 amperes en la tensión de línea.

Si instala un dispensador de agente de enjuague, retire el tapón del tubo NPT de 1/8" para acceder al orificio roscado en la T de enjuague al lado derecho del lavavajillas (PW10 y PW10eR) y al reverso del lavavajillas (PW20 y PW20eR). Los lavavajillas PW20 y PR20eR cuentan con dos T para enjuague.

Dispensador de producto antisarro (estándar) solo en modelos Advansys (PW10eR / PW20eR / PWVeR / PW10SeR)

Estos modelos incluyen un dispensador de producto antisarro con tubería y tubo vertical para suministrar automáticamente el agente antisarro cuando sea necesario.

PW10SeR Conexiones externas del dispensador de productos químicos para el bloqueo de productos químicos

Sólo para los modelos PW10SeR - Esta función suministra energía de voltaje de línea a un dispensador químico externo (proporcionado e instalado por terceros). La capacidad máxima del dispensador de productos químicos conectado a CPS1 y CPS2 es de 1,0 amperios.

Para la señal de bloqueo, la capacidad de la salida de alarma del dispensador de productos químicos debe ser de 24 V CC. Conecte la salida de alarma (+) del dispensador de productos químicos a 4CR-A1 situado en los controles PW10SeR y conecte la salida de alarma (-) del dispensador de productos químicos a 4CR-A2. **NOTA: El relé LED 4CR tiene una corriente de dirección única. Asegúrese de que los terminales (+) y (-) del dispensador de productos químicos estén conectados a los terminales adecuados en el 4CR en los controles PW10SeR para garantizar el funcionamiento correcto de la función de bloqueo de productos químicos.**

NOTA: Los cables de interconexión de alimentación y señal desde el dispensador de productos químicos externo hasta los controles del PW10SeR deben ser proporcionados e instalados por terceros.

FUNCIONAMIENTO

CONTROLES



Fig. 22

Funcionamiento de las lavavajillas PW

ACCIÓN	TEXTO EN PANTALLA	COMENTARIOS
Presione ON (encendido)	Número del modelo	El lavavajillas realiza un chequeo automático. El procedimiento tarda 5 segundos.
	FILL (llenado) e ícono de llenado encendido; se muestra temperatura del sumidero cuando el lavavajillas se está llenando. WARMING UP (calentamiento) e ícono de calentamiento se muestran cuando el propulsor está precalentando los distintos modelos. Esto podría tomar cerca de 25 minutos.	El lavavajillas se llena con agua. Si se abre una puerta durante el ciclo de llenado, este se suspenderá. Una vez que la puerta se cierra, el proceso continúa en el punto donde se detuvo.
	Se muestra la temperatura del sumidero durante el llenado.	Una vez lleno, el lavavajillas permanecerá en estado inactivo. El calor se mantiene en el sumidero y en el propulsor.
Abra la puerta y deslice hacia afuera la canastilla para cargar la vajilla. Cuando haya completado la carga, deslice la canastilla dentro del lavavajillas. Cierre la puerta.	Luz READY (listo) encendida y se muestra la temperatura del sumidero.	Los terminales de contacto para el detergente se activarán durante el ciclo de lavado. Los terminales de contacto para el enjuague se encienden durante el ciclo de enjuague para el dispensador externo.
Presione WASH (lavar) en la flecha verde.	WASH (lavar) e ícono de lavado encendido; se muestra la temperatura del sumidero durante el ciclo de lavado. RINSE (enjuagar) e ícono de enjuague encendido; se muestra la temperatura de enjuague durante el ciclo de enjuague. CONDENSE (condensación) e ícono de condensación encendido (solo en modelos Advansys). EXHAUST (escape) solo en modelos base con control del extractor de aire.	El lavavajillas inicia un ciclo de lavado y de enjuague. Si se abre la puerta durante el ciclo de lavado, de enjuague o de desagüe, el ciclo continuará en el punto donde la puerta fue abierta una vez que esta se haya vuelto a cerrar. Si presiona POWER durante el ciclo, el lavavajillas desaguará y se apagará.

ACCIÓN	TEXTO EN PANTALLA	COMENTARIOS
Una vez que el ciclo finaliza, cargue nuevamente el lavavajillas para el siguiente ciclo de lavado y enjuague. Si la unidad no está funcionando, se mantendrá en modo inactivo.	Luz READY (listo) encendida y se muestra la temperatura del sumidero.	El lavavajillas desaguará y se apagará si ha alcanzado el tiempo de inactividad total de cuatro horas.
Al finalizar la jornada de trabajo, presione POWER.	DRAIN y SHUTDOWN IN PROGRESS (desagüe y apagado en curso); luego el lavavajillas se apaga.	Al presionar POWER, el lavavajillas desaguará y se apagará.

SELECCIONE CICLO DE LAVADO y presione START (iniciar)

CICLO	DESCRIPCIÓN
2	Un ciclo de lavado de 2 minutos es seguido por un enjuague con agua limpia de 10 - 12 segundos (modelos Advansys tienen un ciclo de condensación de 99 - 190 segundos).
4	Un ciclo de lavado de 4 minutos es seguido por un enjuague con agua limpia de 10 - 12 segundos (modelos Advansys tienen un ciclo de condensación de 99 - 190 segundos).
6	Un ciclo de lavado de 6 minutos es seguido por un enjuague con agua limpia de 10 - 12 segundos (modelos Advansys tienen un ciclo de condensación de 99 - 190 segundos).
Todos los ciclos de enjuague son seguidos por una pausa de 5 segundos.	

La temperatura mínima para el tanque de lavado es de 150°F (66°C). La temperatura mínima de enjuague es de 180°F (82°C).

Sólo para los modelos PW10SeR - Una vez que el dispensador de productos químicos externo no detecta el detergente, enviará una señal a los controles del PW10SeR y se mostrará 'ADD CHEMICAL' (Añadir químico) en la pantalla del PW10SeR. Si no se ha detectado el producto químico después de 3 ciclos consecutivos, al final del tercer ciclo se mostrará 'REPLACE DETERGENT AND RESTART MACHINE' (Suministre detergente y reinicie la máquina). Vuelva a colocar la botella de detergente y ceba el detergente utilizando el dispensador externo de productos químicos según las instrucciones del proveedor de productos químicos. La máquina no realizará ciclos adicionales hasta que se apague y se vuelva a encender. Presione el botón de encendido para vaciar la máquina y apagarla. Una vez que la pantalla se haya apagado hasta quedar en blanco, presione el botón de encendido para encender la unidad y reanudar el funcionamiento normal.

PROGRAMACIÓN

Programación del modo Manager

El microprocesador de los modelos de la serie PW permite opciones personalizadas para el funcionamiento de estos lavavajillas. Para activar o modificar estas opciones, debe ingresar al modo Editar Programación.

El modo de programación Manager requiere ingresar un CÓDIGO MANAGER para acceder a las opciones enumeradas en el menú PARAMETER. El código de administrador es 1001.

PARÁMETROS DE MODIFICACIÓN

INGRESE CÓDIGO DE SEGURIDAD MANAGER: 1001

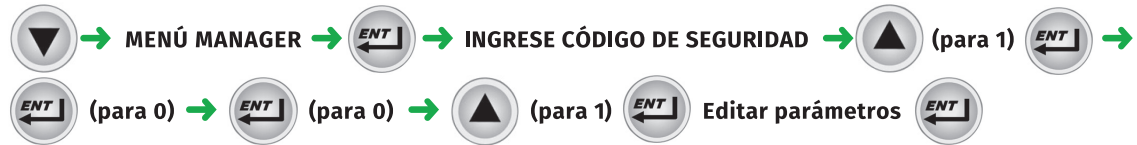

ES PRECISO CAMBIAR LOS PARÁMETROS PARA MODIFICAR LOS SIGUIENTES CÓDIGOS

ELIMINAR SARRO activa o desactiva la alerta de aviso de eliminación de sarro.

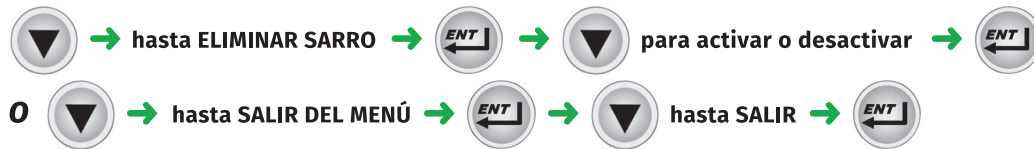

BLOQUEO DE LA ELIMINACIÓN DE SARRO habilita o deshabilita el bloqueo de la eliminación de sarro.



LÍMITE DE CICLO DE ELIMINACIÓN DE SARRO establece el número de ciclos de apagado/encendido sin eliminación de sarro hasta el bloqueo.



ALARMA POR BAJA TEMPERATURA activa o desactiva alarma que indica que la temperatura del enjuague final está por debajo del mínimo permitido para un cierto período de tiempo.

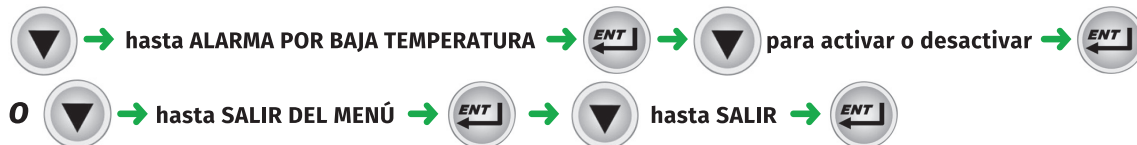

ALERTA SONORA DE CICLO FINAL activa o desactiva la unidad creando una alerta sonora al finalizar cada ciclo de lavado.

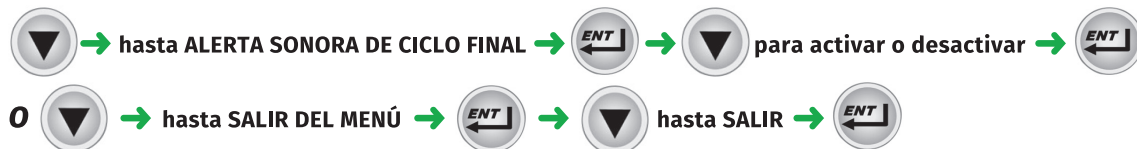

UNIDADES DE TEMPERATURA permite elegir entre grados Fahrenheit o Celsius.

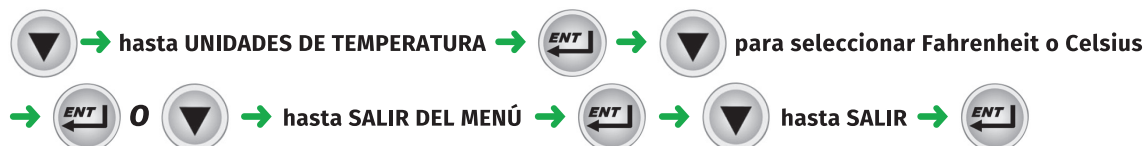

INDICADOR DE AGUA SUCIA desactiva o permite elegir cuántos ciclos hará el lavavajillas entre los ciclos alerta de agua sucia y recarga.

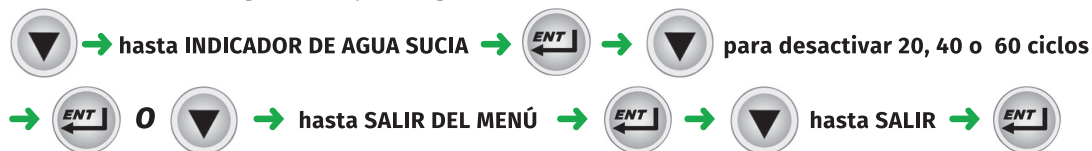

MODO AHORRO DE ENERGÍA desactiva o permite elegir cuántas horas estará encendido el lavavajillas antes de ingresar al modo ahorro de energía.

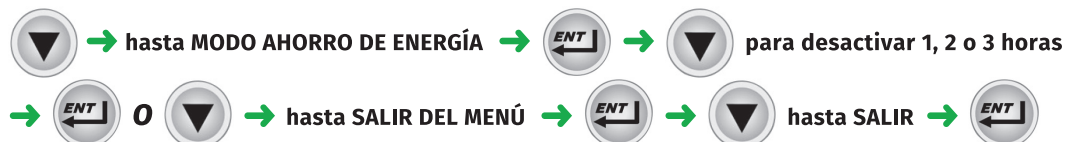

IDIOMA permite elegir entre inglés, francés y español.

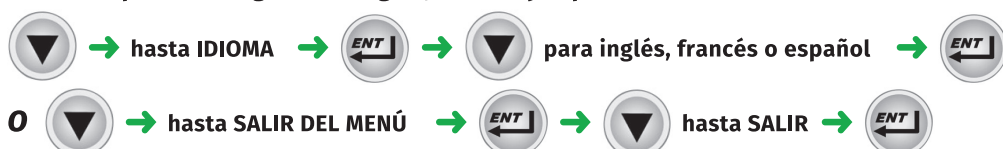

PROGRAMA DE LAVADO permite personalizar el tiempo total de funcionamiento.



INDICADOR DE PUERTA BLOQUEADA activa o desactiva el indicador de puerta bloqueada en la pantalla.

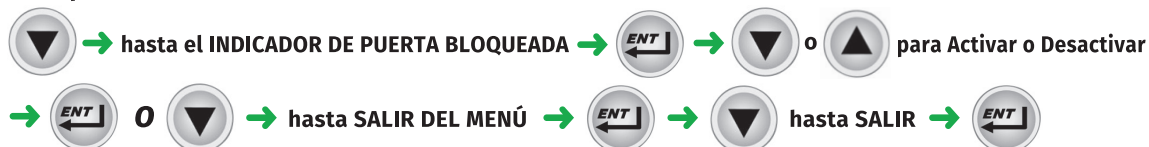

CONFIRMACIÓN DEL APAGADO activa o desactiva el paso de confirmación cuando se presiona el botón de encendido para apagar.

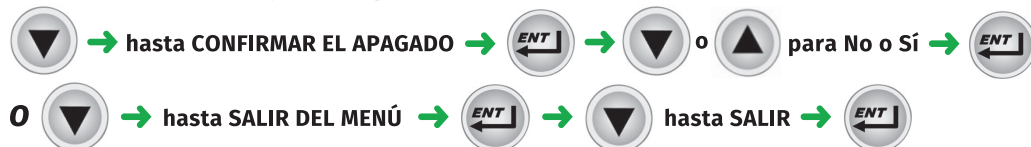

SALIR DEL MENÚ A MENÚ MANAGER PRINCIPAL



ELIMINAR SARRO AHORA permite realizar desde el menú un ciclo único de eliminación de sarro en cualquier momento. Nota: esta operación toma hasta 1 hora y 45 minutos dependiendo de las condiciones. El lavavajillas se apagará automáticamente al finalizar el ciclo de eliminación de sarro.



Instrucciones de programación

Todas las personalizaciones se realizan a través del menú en pantalla usando la flecha UP, la flecha MENU/DOWN y el botón ENTER ubicados en el teclado numérico en el extremo inferior derecho del lavavajillas (Fig. 23).

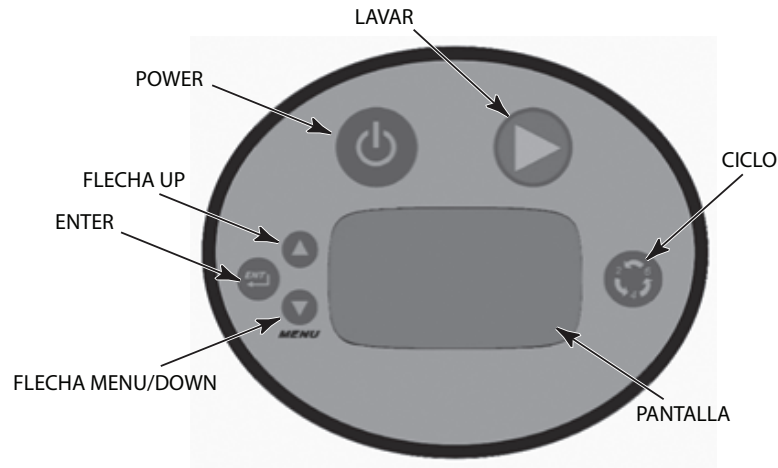

Fig. 23

Avisos en pantalla del menú

Los siguientes avisos se utilizan dentro del menú:

- Los botones con la flecha UP y la flecha MENU/DOWN se usan para modificar el valor de los parámetros y para navegar en el menú.
- El botón ENTER se usa para aceptar un valor, para realizar una acción específica o para ingresar a un submenú.

En los modelos PW10eR, PW20eR, PWVeR y PW10SeR Advansys, la puerta está cerrada con seguro y debe permanecer así hasta que se complete el ciclo de condensación. Durante este ciclo, un ícono de cuenta regresiva muestra el tiempo restante. Cuando el ciclo finaliza, el ícono respectivo desaparece, la luz se apaga y la puerta se desbloquea. Abra la puerta y saque la canastilla para retirar la vajilla limpia. Cargue la vajilla sucia en la canastilla y deslícela dentro del lavavajillas. Cierre la puerta.



**Tiempo de condensación recomendado
(según temperatura del agua entrante)**

Temp agua entrante °F (°C)	PW10eR /PWVeR / PW10SeR			PW20eR		
	Tiempo de enjuague (seg)	Tiempo de condensación (seg)	Canastillas por hora (ciclo de 2 minutos)	Tiempo de enjuague	Tiempo de condensación (seg)	Canastillas por hora (ciclo de 2 minutos)
60 (16) – 64 (18)	10	99	13	12	98	13
64 (18) – 72 (22)	12	119	12	14	114	12
72 (22) – 80 (27)	14	139	11	16	131	11
80+ (27+)	16	158	10	18	147	10

Solo en caso de modelos Advansys: si el lavavajillas expulsa una cantidad excesiva de vapor de agua después de que la luz del ciclo de condensación se ha apagado y la puerta se ha abierto, es probable que se deba a que la temperatura del agua fría entrante es demasiado alta.

Contacte al servicio técnico de Hobart para ajustar los tiempos de enjuague y de condensación de acuerdo con la tabla de ajuste. Un ciclo de mayor tiempo incrementará el consumo de agua y disminuirá el número de canastillas por hora, pero reduciría el vapor de agua que escapa al ambiente.

Instrucciones generales de funcionamiento

Mantenga limpio el lavavajillas para obtener mejores resultados. No permita que objetos extraños ingresen a la unidad, especialmente contaminantes metálicos.

No lave los utensilios de aluminio en el lavavajillas. Los detergentes cáusticos y la alta temperatura del agua producirán la formación de óxido de aluminio (negro). Es probable que los utensilios de cobre deban ser pulidos para remover la formación de óxido después de que han sido sometidos a lavados en un lavavajillas por un cierto período de tiempo. Los utensilios de acero inoxidable se deberían limpiar rápidamente y de manera fácil si los restos corresponden a alimentos crudos.

Puede ser necesario restregar algunas sustancias difíciles de remover desde algunos utensilios que no se lavan bien en el lavavajillas incluso con un ciclo de 6 minutos. Para restos de alimento resistentes, utilice un raspador plástico, una almohadilla plástica abrasiva, una escobilla de cerdas de nailon o una esponja con superficie abrasiva (Scotch Brite®) antes de lavar en el lavavajillas. Nunca use lana de acero sobre la vajilla que va a cargar en el lavavajillas. Utilice solo productos formulados para proteger el acero inoxidable. No use agente antisarro en la superficie externa del lavavajillas. Enjuague a fondo los elementos después de restregarlos con el objeto de eliminar desechos metálicos.

LIMPIEZA



⚠ ADVERTENCIA Desconecte la corriente eléctrica del lavavajillas y siga los procedimientos de bloqueo y etiquetado. Puede haber varios circuitos. Asegúrese de que todos estén desconectados.

Se debe limpiar minuciosamente el lavavajillas al terminar cada turno de trabajo. Utilice solo productos formulados para proteger el acero inoxidable. Nunca use lana de acero para limpiar las superficies del lavavajillas.

1. Rocíe el interior del lavavajillas con una vara rociadora (Fig. 24).



Fig. 24

2. Presione POWER. El lavavajillas desaguará. (Fig. 25).



Fig. 25

NOTA: si apaga el lavavajillas se producirá un desagüe automático total que toma alrededor de 3 minutos para un modelo PW10 y cerca de 3,5 minutos para un PW20.

3. Retire la rejilla de la sartén de hoja (si la hay) y el canasto de rodillos.
4. Los brazos de lavado y de enjuague son fáciles de sacar para limpiarlos. Asegúrese de que estos brazos rotan libremente y no están obstruidos. Si se presenta alguna obstrucción, retírelos y límpielos en un sumidero con agua corriente.

- a. Para retirar los brazos de enjuague y de lavado superiores (Fig. 26):
 - i. Desatornille el brazo de enjuague aflojando el aro con lengüeta en la parte superior de dicho brazo
 - ii. Retire los brazos de enjuague y de lavado al mismo tiempo, teniendo cuidado de no dejarlos caer.
 - iii. Invierta el proceso para colocarlos nuevamente. Gire los brazos para verificar que rotan libremente.
- b. Para retirar los brazos de enjuague y de lavado inferiores (Fig.27).
 - i. Desatornille el brazo de enjuague aflojando el aro con lengüeta en su parte inferior.
 - ii. Retire los brazos de enjuague y de lavado al mismo tiempo, teniendo cuidado de no dejarlos caer.
 - iii. Invierta el proceso para colocarlos nuevamente. Gire los brazos para verificar que rotan libremente.



Fig. 26



Fig. 27

5. Saque las bandejas y el canasto colador (Fig. 28) y vacíe su contenido en un triturador de desechos o en un recipiente para basura. Una vez vacíos, lávelos minuciosamente. No golpee las bandejas coladoras ni el canasto sobre la mesa para soltar los restos de alimento

BANDEJA COLADORA

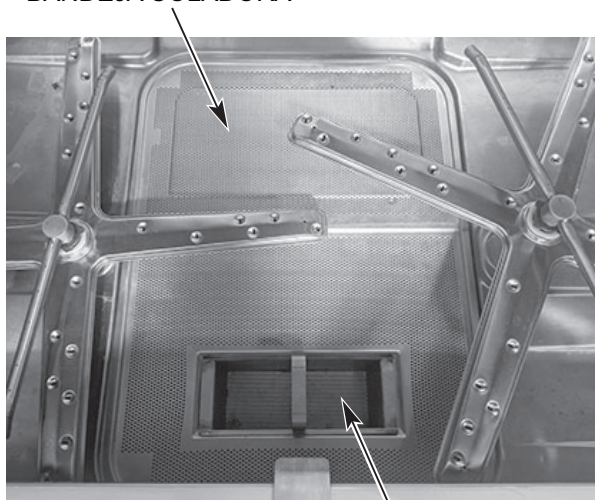

CANASTO COLADOR

Fig. 28

6. Rocíe el sumidero para lavarlo (Fig. 29).



Fig. 29

7. Vuelva a encender el lavavajillas durante 2 minutos para llenarlo.
8. Apáguelo nuevamente para lavar el sumidero.
9. Con un paño húmedo, limpie el interior y el exterior del lavavajillas. NO use lana de acero. Elimine cualquier desecho restante con un detergente suave formulado para acero inoxidable y un paño o cepillo suave.
10. Con cuidado coloque nuevamente las bandejas y el canasto colador.
11. Use un paño húmedo o una esponja y detergente suave para limpiar el teclado numérico y la pantalla de control. NO utilice detergentes abrasivos o duros o almohadillas para restregar.
12. Deje abiertas las puertas para permitir que el interior del lavavajillas se airee y se seque.

ATENCIÓN No use una manguera aspersora para rociar el exterior del lavavajillas.

Para modelos PW10eR / PW20eR / PWVeR / PW10SeR

Junto con la limpieza normal, los difusores ubicados en la cámara superior al interior del lavavajillas pueden requerir una limpieza periódica. Tenga en cuenta que el modelo PW20eR consta de dos juegos de difusores.



ADVERTENCIA Desconecte la corriente eléctrica del lavavajillas y siga los procedimientos de bloqueo y etiquetado. Puede haber varios circuitos. Asegúrese de que todos estén desconectados.

1. Afloje y saque la tuerca del difusor frontal y retírelo deslizando la lengüeta hacia afuera del retén.

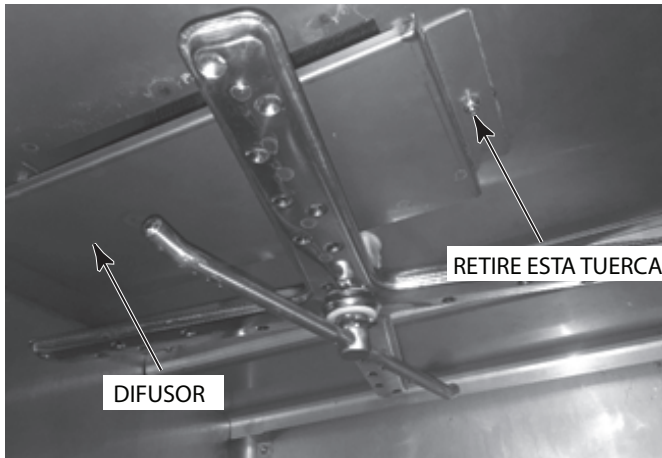

Fig. 30

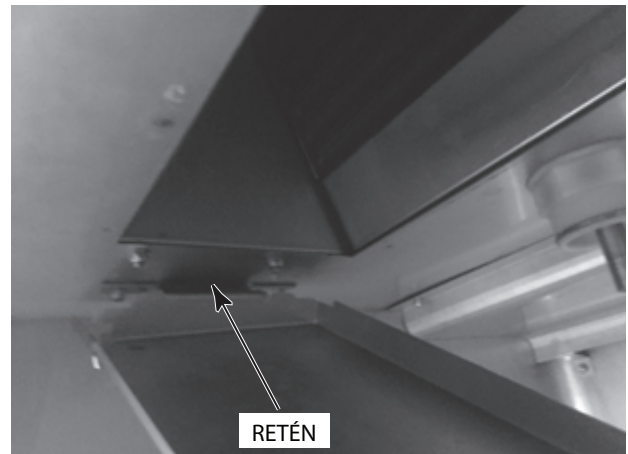

Fig. 31

2. En la superficie superior de los difusores se acumulan desechos que se deben lavar con un detergente suave y enjuagar en un sumidero.
3. Coloque nuevamente todas las piezas retiradas.
4. Deje abierta la puerta para permitir que el interior del lavavajillas se airee y seque.

QUÉ HACER Y QUÉ NO HACER CON SU NUEVO LAVAVAJILLAS HOBART

ASEGÚRESE de que la dureza del agua sea la apropiada de 3 granos o menos por galón. Los sólidos disueltos totales (TDS) deben ser de 50 ppm o más. Los cloruros no deben exceder de 50 ppm.

RASPE previamente la vajilla a fondo.

USE solo detergentes recomendados por un profesional del área química.

REALICE un ciclo de limpieza manual completo al final de la jornada, si se requiere. Limpie a fondo el lavavajillas, enjuáguelo y séquelo, dejando las puertas abiertas.

Siga atentamente el programa de eliminación de sarro del lavavajillas.

USE solo productos químicos formulados para proteger el acero inoxidable.

NO utilice detergentes formulados para lavavajillas de uso doméstico.

NO permita que se acumulen restos de alimento al fondo del tanque.

NO exceda las concentraciones recomendadas por el fabricante respecto al detergente, al agente de enjuague y al producto antisarro.

NO use lana de acero para limpiar la vajilla o la superficie del lavavajillas.

NO permita que objetos extraños ingresen a la unidad, especialmente contaminantes metálicos.

NOTA: si no sigue las instrucciones de uso, cuidado y mantención, puede invalidar su garantía para el lavavajillas Hobart.

MANTENCIÓN

MOTOR

El motor cuenta con rodamientos sellados de forma permanente y no requiere lubricación.

BRAZOS DE LAVADO Y DE ENJUAGUE

Todos los brazos de lavado y de enjuague deberán rotar libremente y continuarán girando por unos pocos segundos después de haber sido movidos de forma manual. Para revisarlos, DESCONECTE EL SUMINISTRO ELÉCTRICO, gire los brazos y retire cualquier obstrucción que provoque un funcionamiento inapropiado. Consulte LIMPIEZA en páginas 25 – 28.

Si las bandejas coladoras o el canasto no se encuentran en su sitio, partículas de alimento o mondadientes pueden obstruir las boquillas del brazo de lavado.

ELIMINACIÓN DE SARRO

⚠ ADVERTENCIA El producto antisarro no debe entrar en contacto con lejía o con una solución de enjuague que contenga lejía. La mezcla produce la formación de un gas dañino. Todo este procedimiento debe ser seguido paso a paso para obtener resultados seguros y satisfactorios.

El lavavajillas deberá someterse a un proceso de eliminación de sarro con regularidad, según se requiera. La periodicidad depende del contenido mineral del agua. La eliminación de sarro deberá hacerse cuando observe signos claros de depósitos de sarro (una sustancia blanca similar a la tiza) sobre las paredes interiores, en los brazos de lavado y de enjuague y en el calentador del tanque. Inspeccione el interior del lavavajillas para buscar depósitos de sarro. Si es necesario realizar el procedimiento, use un producto antisarro, como Lime-A-Way® o ISR®, para obtener mejores resultados.

Todos los lavavajillas están equipados con un recordatorio automático para la eliminación de sarro. Se recomienda que el proceso se realice cuando se enciende la luz DELIME RECOMMENDED (se recomienda eliminar el sarro). Los modelos PW10eR y PW20eR y PWVeR y PW10SeR están equipados con una bomba interna de eliminación de sarro que bombeará automáticamente la cantidad necesaria de producto antisarro dentro de la unidad. Todos los modelos PW10eR y PW20eR y PWVeR y PW10SeR están equipados con un sistema automático de eliminación de sarro. Al momento de instalar el lavavajillas, un técnico calificado del servicio técnico de Hobart o un proveedor del área química deberán ajustar la configuración de la dureza total del agua a un parámetro adecuado a los intervalos de eliminación de sarro.

Quite la tapa de la botella del producto antisarro y coloque el tubo negro de suministro en el contenedor. Asegúrese de empujar completamente el tubo vertical de suministro hasta el fondo del contenedor. Verifique que el tubo no está obstruido o torcido.

Una vez que la cantidad de ciclos programada ha finalizado, el control indicará la necesidad de eliminar el sarro mostrando en pantalla DELIME RECOMMENDED y preguntará “¿Desea eliminar el sarro ahora?”. Debe ingresar “Sí” o “No” para iniciar el ciclo o para continuar con el funcionamiento normal del lavavajillas.

Si selecciona “No”, el lavavajillas continuará avisando al operador en cada puesta en marcha o al apagar la unidad hasta que se complete el ciclo de eliminación de sarro. Para eliminar el sarro de la unidad.

1. Pulse el botón con la flecha MENU/DOWN hasta que se muestre el símbolo “>” a la izquierda de “SÍ” y luego presione ENTER.
2. Retire la canastilla del lavavajillas.
3. Saque los coladores y límpielos. Colóquelos nuevamente junto con la canastilla y cierre la puerta.
4. En los modelos PW10eR, PW20eR, PWVeR y PW10SeR, asegúrese de que el contenedor de productos químicos de eliminación de sarro no esté vacío. Empuje completamente el tubo vertical de suministro hasta el fondo del contenedor. Verifique el tubo no está obstruido o torcido.
5. Presione ENTER para ingresar en el modo Eliminación de sarro. El lavavajillas desaguará y se volverá a llenar con agua limpia.
6. En los modelos PW10, PW20 y PWV, después de añadir el agente de eliminación de sarro, cierre la puerta. Presione la tecla ENT para continuar el ciclo. El lavavajillas iniciará el modo lavado por alrededor de 25 minutos y luego comenzará con las operaciones de enjuague y desagüe. El tiempo total para completar la eliminación de sarro será alrededor de 45 minutos. En los modelos PW10eR, PW20eR, PWVeR y PW10SeR, la unidad ingresará automáticamente en el modo lavado durante 40 minutos y luego comenzará con las operaciones de enjuague y desagüe después de completar el ciclo de llenado. El tiempo total para completar la eliminación de sarro será de 1 hora con 40 minutos, aproximadamente.
7. Una vez finalizado este proceso, el lavavajillas se apagará.
8. Inspeccione el interior de la unidad para buscar depósitos de sarro. Si es necesario, inicie otro ciclo de eliminación de sarro ingresando al modo Manager Programming.

ATENCIÓN No permita que el producto antisarro permanezca en el lavavajillas más tiempo del recomendado por el fabricante. Después de eliminar el sarro, haga funcionar el lavavajillas sin utensilios en dos ciclos de 6 minutos cada uno con el objeto de enjuagar y vaciar el interior de la unidad.

Bloqueo de la eliminación de sarro

Si la función de bloqueo de la eliminación de sarro está activada en el Programa del modo administrador y se muestra el recordatorio de eliminación de sarro, la máquina permitirá el lavado durante un máximo de 10 ciclos de apagado/encendido antes de que se desactive el botón de lavado. Consulte la programación del modo administrador.

Límite del ciclo de bloqueo de eliminación de sarro

Cuando se activa el bloqueo de eliminación de sarro, se establece el número de veces que la máquina se encenderá antes de que se desactive el botón de lavado. Los ajustes son de 1 a 10 ciclos de encendido. Consulte la programación del modo administrador.

SOLUCIÓN DE PROBLEMAS

SÍNTOMA	POSIBLE CAUSA
Utensilios manchados o sucios	<p>Canastilla sobrecargada. Nivel de agua bajo. Condiciones del agua:</p> <ul style="list-style-type: none"> — Temperatura del agua de enjuague incorrecta. Consulte CONEXIÓN PARA EL SUMINISTRO DE AGUA, página 10. — Dureza excesiva del agua indica que se requiere un ablandador. — Tipo de detergente o su concentración incorrectos según condiciones del agua. — Aditivo para enjuague incorrecto según condiciones del agua. Enjuague inadecuado. — Colador de línea sucio ocasionando un flujo de agua reducido. Apague el suministro de agua. Retire la manguera de llenado y revise el colador. Saque la malla y límpiela. Ensamble nuevamente. — Depósitos minerales excesivos a lo largo de todo el sistema de lavado y de enjuague. Se requiere eliminar el sarro. <p>Revise el nivel de agua en el tanque. El lavavajillas no lavará bien si no hay suficiente agua en la bomba para mantener una presión de lavado adecuada.</p> <p>Pérdida de presión de agua debido a obstrucciones en la bomba.</p> <ul style="list-style-type: none"> — DESCONECTE EL SUMINISTRO ELÉCTRICO. Desagüe el tanque y revise si hay obstrucciones en los coladores, en el canasto o en la entrada de la bomba. <p>Suministro de detergente insuficiente.</p> <ul style="list-style-type: none"> — Revise el suministro o el dispensador de detergente. <p>Depósitos minerales excesivos a lo largo del sistema de lavado y de enjuague.</p> <ul style="list-style-type: none"> — Se requiere eliminar el sarro. — Dureza excesiva del agua indica que se requiere un ablandador. <p>El lavavajillas no ha sido limpiado apropiadamente. Consulte LIMPIEZA en páginas 25 – 28.</p> <p>Brazo de lavado bloqueado con desechos. Consulte BRAZOS DE LAVADO Y DE ENJUAGUE, página 29.</p>
El lavavajillas no funciona	<p>Fusible quemado o disyuntor activado. Revise el nivel de agua en el tanque.</p>
Fusible quemado	<p>Desperfecto en solenoides.</p> <ul style="list-style-type: none"> — Contacte al servicio técnico. — Revise la válvula en la manguera rociadora — Material extraño impide funcionamiento adecuado de la válvula. El momento delicado se produce inmediatamente después de la instalación, cuando un compuesto de la tubería o virutas de metal se alojan en el asiento de la válvula.
Tanque de lavado no calienta	<p>El detector de agua apagará el calentador si el nivel de agua es demasiado bajo.</p> <ul style="list-style-type: none"> — Revise el nivel de agua. <ul style="list-style-type: none"> • Fusible quemado o disyuntor activado. • Falla en el calentador. • Protector por exceso de temperatura activado — Contacte al servicio técnico.
No se llena o llenado lento	<p>Colador de línea sucio ocasionando un flujo de agua reducido.</p> <ul style="list-style-type: none"> — Apague el suministro de agua. Desconecte la manguera de llenado y retire el colador. Limpie la malla. Ensamble nuevamente.

SERVICIO TÉCNICO

Contacte a la oficina local del servicio técnico de Hobart en caso de requerir reparaciones o ajustes en el equipo. Es posible celebrar contratos a largo plazo de mantención para este u otros productos Hobart.